



- Montagezeit
- Durée du montage



- Druck kann ausgetauscht werden
- L'impression peut être changée



- Brandschutzklasse B1 (schwer entflammbar)
- Classe de protection au feu (difficilement inflammable)



- Der Druck ist im Preis inbegriffen
- L'impression est incluse dans le prix



- Informationen
- Informations



- LED Beleuchtung
- Lumière LED



- Für den Aussenbereich geeignet
- Produit pouvant être utilisé en extérieur

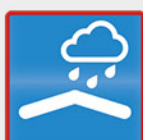

- Für den geschützten Aussenbereich
- Pour espace extérieur protégé



- Abschliessbar
- Verrouillable



- Die Hardware kann auch gemietet werden
- Le matériel peut aussi être loué

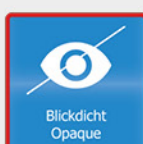

- Blickdicht
- Opaque

Banner	4 - 30
- Roll-up	4 - 17
- X-Banner	18 - 19
- L-Banner	20
- T-Banner	21
- Y-Banner	22
- Beach Banner	23
- Hanging Banner	24 - 25
- Blachen	26 - 28
- Totem	29 - 30

Flying Banner / Sonnenschirme	31 - 49
- Flying Banner rechteckig "H"	31 - 33
- Flying Banner Tropfen-Form "F"	34
- Flying Banner geschwungen "S"	35
- Flying Banner V-Form	36
- Flying Banner Zubehör	37 - 42
- Beflaggung	43 - 46
- Mini- und Tisch-Flying Banner	47 - 48
- Sonnenschirme	49

Messe / Event	50 - 98
- Messestände	50 - 51
- Messewände	52 - 60
- Theken und Tische	61 - 69
- Vitrinen	70 - 72
- Teppiche	73 - 77
- Stühle	78 - 79
- Leitsysteme	80 - 82
- Bildschirm- und Tablet-Halter	83 - 95
- Event	96 - 98

Werbetafeln	99 - 109
- Kundenstopper	99 - 101
- Bannerrahmen	102
- Textilrahmen	103 - 104
- Druck auf Mass	105 - 106
- Beschreibbare Werbetafeln	107 - 109

Drucksachen	110 - 116
- Kataloge	110 - 113
- Flyers	114 - 115
- Visitenkarten	116

Plexi Produkte	117 - 140
- Boden Ständer	117 - 124
- Tisch Ständer	125 - 129
- Wand Halter	130 - 131
- Einwurfboxen	132 - 133
- Deko Artikel	134 - 136
- Magnetische Halter und Rahmen	137
- Visitenkarten Zubehör	138 - 139
- Plexi auf Mass	140

Messesets	141 - 142
------------------	------------------

Ersatzdruck	143 - 152
--------------------	------------------

Messestandbau	153 - 155
----------------------	------------------

Referenzen	156 - 159
-------------------	------------------

Allgemeine Informationen	160 - 161
---------------------------------	------------------

Bannière	4 - 30
- Roll-up (kakémono)	4 - 17
- X-Banner	18 - 19
- L-Banner	20
- T-Banner	21
- Y-Banner	22
- Beach Banner	23
- Hanging Banner	24 - 25
- Bâches	26 - 28
- Totem	29 - 30

Flying Banner / Parasol	31 - 49
- Flying Banner rectangle "H"	31 - 33
- Flying Banner forme goutte "F"	34
- Flying Banner courbé "S"	35
- Flying Banner forme V	36
- Accessoires Flying Banner	37 - 42
- Pavoisement	43 - 46
- Flying Banner Mini et de table	47 - 48
- Parasol	49

Exposition / Événement	50 - 98
- Stand d'exposition	50 - 51
- Paroi d'exposition	52 - 60
- Comptoir et table	61 - 69
- Vitrine	70 - 72
- Tapis	73 - 77
- Tabouret	78 - 79
- Système de délimitation	80 - 82
- Porte-écran et support tablette	83 - 95
- Événement	96 - 98

Panneau d'affichage	99 - 109
- Stop trottoir	99 - 101
- Cadre pour banderole	102
- Cadre textile	103 - 104
- Impression sur mesure	105 - 106
- Chevalet à écrire	107 - 109

Impression	110 - 116
- Catalogue	110 - 113
- Flyers	114 - 115
- Carte de visite	116

Produits plexiglass	117 - 140
- Présentoir sur pied	117 - 124
- Présentoir de table	125 - 129
- Support mural	130 - 131
- Urnes	132 - 133
- Articles décoratifs	134 - 136
- Cadre et support magnétique	137
- Accessoires carte de visite	138 - 139
- Plexiglass sur mesure	140

Set d'exposition	141 - 142
-------------------------	------------------

Impression de remplacement	143 - 152
-----------------------------------	------------------

Stand d'exposition sur mesure	153 - 155
--------------------------------------	------------------

Références	156 - 159
-------------------	------------------

Informations générales	160 - 161
-------------------------------	------------------

Standard Roll-up V2 (60, 80, 100)

Art.: SS-60-K02, SS-80-K02, SS-100-K02

Die Standard Roll-up V2 besticht durch ihr modernes und leichtes Design und die schlichte runde Box. Sie ist einfach aufzustellen und zu transportieren. Sie bietet eine Werbefläche von 60 x 200, 80 x 200 oder 100 x 200 cm zu einem unschlagbaren Preis, ohne dabei auf Qualität zu verzichten. Druck wahlweise auf PVC oder Stoff. Im Preis inbegriffen sind: Die Box, die bedruckte Folie inkl. Montage und die Tasche.

Le Standard Roll-up V2 se caractérise par son design moderne et sa conception légère. Il est disponible dans trois largeurs 60 x 200 cm, 80 x 200 cm et 100 x 200 cm à un prix défiant toute concurrence sans compromettre la qualité. Le V2 est facile à transporter et simple à installer. Plusieurs matières de l'affiche sont disponibles. Le prix comprend: Le box, l'affiche imprimée (montage inclus) et le sac de transport.



Anzahl/ quantité	Preis/Stück B60 cm Prix/pièce L60 cm	Preis/Stück B80 cm Prix/pièce L80 cm	Preis/Stück B100 cm Prix/pièce L100 cm
1 – 9	75.00 CHF	91.00 CHF	115.00 CHF
10 – 49	67.00 CHF	79.00 CHF	102.00 CHF
50 – 99	63.00 CHF	75.00 CHF	97.00 CHF
100 – 199	56.00 CHF	67.00 CHF	87.00 CHF
200 – 499	49.00 CHF	59.00 CHF	77.00 CHF

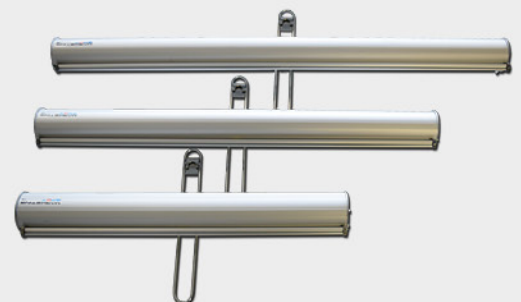

Technische Daten:

Foliengrösse:	B60, B80, B100 x H200 cm
Folienmaterial:	PVC, Stoff
Ausführung:	Einseitig
Boxmaterial:	Aluminium
Boxfarbe:	Silber
Transporttasche:	Oxford Tuch gepolstert
Austauschbarer Druck:	Nein
Gewicht:	B60 (2,2 kg), B80 (2,4 kg), B100 (3,2 kg)

Caractéristiques techniques:

Dimensions de l'affiche:	L60, L80, L100 x H200 cm
Matière de l'affiche:	PVC, tissu
Visuel:	Un côté
Matière du box:	Aluminium
Couleur du box:	Argenté
Sac de transport:	Tissu Oxford rembourré
Affiche échangeable:	Non
Poids:	B60 (2,2 kg), B80 (2,4 kg), B100 (3,2 kg)

Standard Roll-up V2 shorty (60, 80, 100)

Art.: SS-60-150-K02, SS-80-150-K02, SS-100-150-K02



Die 150 cm kurze Standard Roll-up V2 eignet sich für Werbeaktionen und Produktdemonstrationen auf Verkaufsflächen mit viel Kundenverkehr.

Durch die geringere Höhe wird der Blick auf andere Waren oder Regale kaum beeinträchtigt.

Erhältlich in den Druckmassen 60 x 150, 80 x 150 oder 100 x 150 cm.

Druck wahlweise auf PVC oder Stoff.

Im Preis inbegriffen sind: Die Box, die bedruckte Folie inkl. Montage und die Tasche.

Le Standard Roll-up V2 shorty est utilisé pour des promotions ou des démos de produits. Avec sa taille réduite, la vue sur d'autres produits ou étagères ne sera pas affectée et se placera très bien aux endroits à forte affluence.

Il est disponible dans trois largeurs 60 x 150 cm, 80 x 150 cm et 100 x 150 cm.

Plusieurs matières de l'affiche sont disponibles.

Le prix comprend: Le box, l'affiche imprimée (montage inclus) et le sac de transport.



Anzahl/ quantité	Preis/Stück B60 cm Prix/pièce L60 cm	Preis/Stück B80 cm Prix/pièce L80 cm	Preis/Stück B100 cm Prix/pièce L100 cm
1 – 9	64.50 CHF	79.00 CHF	99.00 CHF
10 – 49	59.50 CHF	70.00 CHF	89.00 CHF
50 – 99	55.50 CHF	65.00 CHF	83.50 CHF
100 – 199	51.50 CHF	61.00 CHF	78.50 CHF
200 – 499	47.50 CHF	56.50 CHF	65.50 CHF

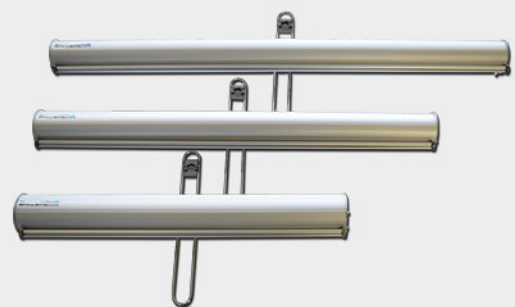

Technische Daten:

Foliengröße:	B60, B80, B100 x H150 cm
Folienmaterial:	PVC, Stoff
Ausführung:	Einseitig
Boxmaterial:	Aluminium
Boxfarbe:	Silber
Transporttasche:	Oxford Tuch gepolstert
Austauschbarer Druck:	Nein
Gewicht:	B60 (2,0 kg), B80 (2,2 kg), B100 (3,0 kg)

Caractéristiques techniques:

Dimensions de l'affiche:	L60, L80, L100 x H150 cm
Matière de l'affiche:	PVC, tissu
Visuel:	Un côté
Matière du box:	Aluminium
Couleur du box:	Argenté
Sac de transport:	Tissu Oxford rembourré
Affiche échangeable:	Non
Poids:	B60 (2,0 kg), B80 (2,2 kg), B100 (3,0 kg)

Premium Roll-up (80, 100, 120)

Art.: PS-80-K03, PS-100-K03, PS-120-K03

Die Premium Roll-up ist eine elegante, äusserst stabile Roll-up mit Teleskop-Stange. Sie ist einfach aufzustellen und leicht zu transportieren.

Verfügbar in drei verschiedenen Breiten: 80 cm, 100 cm und 120 cm.

Im Preis inbegriffen sind: Die Box, die bedruckte Folie inkl. Montage und die Tasche.

Le Premium Roll-up est élégant et très stable avec une tige télescopique.

Ce Roll-up est très simple à installer et facile à transporter.

Disponible dans trois largeurs 80 cm, 100 cm et 120 cm pour une hauteur de 200 cm.

Plusieurs matières d'affiche sont également disponibles.

Le prix comprend: Le box, l'affiche imprimée (montage inclus) et le sac de transport.



Anzahl/ quantité	Preis/Stück B80 cm Prix/pièce L80 cm	Preis/Stück B100 cm Prix/pièce L100 cm	Preis/Stück B120 cm Prix/pièce L120 cm
1 – 9	148.00 CHF	179.00 CHF	196.00 CHF
10 – 49	134.00 CHF	161.50 CHF	188.00 CHF
50 – 99	122.00 CHF	149.00 CHF	176.00 CHF
100 – 199	109.00 CHF	137.50 CHF	165.00 CHF
200 – 499	95.00 CHF	123.00 CHF	151.00 CHF

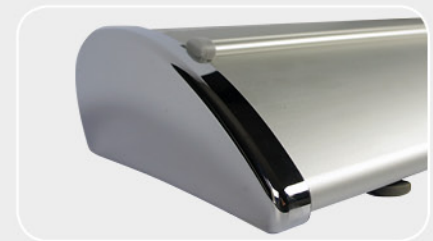

Technische Daten:

Foliengrösse:	B80, B100, B120 x H200 cm
Folienmaterial:	PVC, Stoff, Vinyl
Ausführung:	Einseitig
Boxmaterial:	Aluminium
Boxfarbe:	Silber
Transporttasche:	Oxford Tuch gepolstert
Austauschbarer Druck:	Nein
Gewicht:	B80 (4,7 kg), B100 (5,8 kg), B120 (7 kg)

Caractéristiques techniques:

Dimensions de l'affiche:	L80, L100, L120 x H200 cm
Matière de l'affiche:	PVC, tissu, vinyl
Visuel:	Un côté
Matière du box:	Aluminium
Couleur du box:	Argenté
Sac de transport:	Tissu Oxford rembourré
Affiche échangeable:	Non
Poids:	B80 (4,7 kg), B100 (5,8 kg), B120 (7 kg)

Premium Roll-up 150

Art.: PS-150-K01

Die Premium Roll-up ist eine elegante, äusserst stabile Roll-up mit Teleskop-Stange.

Sie ist einfach aufzustellen und leicht zu transportieren.

Druck wahlweise auf Vinyl oder Stoff.

Im Preis inbegriffen sind: Die Box, die bedruckte Folie inkl. Montage und die Tasche.

Le Premium Roll-up est élégant et très stable avec une tige télescopique.

Ce Roll-up est très simple à installer et facile à transporter.

Plusieurs matières d'affiche sont disponibles.

Le prix comprend: Le box, l'affiche imprimée (montage inclus) et le sac de transport.



Anzahl/ quantité	Preis/Stück Prix/pièce
1 - 9	262.50 CHF
10 - 49	236.50 CHF
50 - 99	218.00 CHF
100 - 199	201.50 CHF
200 - 499	180.00 CHF



Technische Daten:

Foliengrösse:	B150 x H200 cm
Folienmaterial:	Vinyl oder Stoff
Ausführung:	Einseitig
Boxmaterial:	Aluminium
Boxfarbe:	Silber
Transporttasche:	Oxford Tuch gepolstert
Austauschbarer Druck:	Nein
Gewicht:	8,8 kg

Caractéristiques techniques:

Dimensions de l'affiche:	L150 x H200 cm
Matière de l'affiche:	Vinyl ou tissu
Visuel:	Un côté
Matière du box:	Aluminium
Couleur du box:	Argenté
Sac de transport:	Tissu Oxford rembourré
Affiche échangeable:	Non
Poids:	8,8 kg

Exchange Roll-up Black or White (85, 100)

Art.: ER-85-B-K01, ER-85-W-K01, ER-100-B-K01, ER-100-W-K01

Die Exchange Roll-up ist eine edle und stabile Roll-up mit austauschbarer Druckkassette.

Sie besticht durch formschönes Design und einer Werbefläche von 85 x 220 cm oder 100 x 220 cm.

Die Druckkassette wird im Handumdrehen ausgetauscht. Sie können mehrere Motive drucken und haben für jeden Anlass das Richtige immer griffbereit.

Sie ist einfach aufzustellen und leicht zu transportieren.

Die Teleskop-Stange erleichtert das Hochziehen der Folie.

Im Preis inbegriffen sind: Die schwarze oder weisse Box, die bedruckte Folie in der Kassette inkl. Montage und die Tasche.

L'Exchange Roll-up se distingue par son design très raffiné.

Il est très stable et offre un atout très pratique grâce à sa cassette remplaçable.

Ce Roll-up permet également d'imprimer sur une surface de 85 x 220 cm ou 100 x 220 cm. L'avantage du Roll-up est de pouvoir interchanger différents motifs pour vos diverses occasions.

Il est facile à installer grâce notamment à sa tige télescopique et simple à transporter.

Le prix comprend: Le box, l'affiche imprimée montée dans la cassette et le sac de transport.



Anzahl/ quantité	Preis/Stück B85 Prix/pièce L85	Preis/Stück B100 Prix/pièce L100
1 – 9	259.50 CHF	304.00 CHF
10 – 49	241.00 CHF	281.00 CHF
50 – 99	220.00 CHF	255.00 CHF
100 – 199	193.50 CHF	229.00 CHF
200 – 499	175.50 CHF	202.50 CHF



Technische Daten:

Foliengrösse:	B85, B100 x H220 cm
Folienmaterial:	PVC, Vinyl, Stoff
Ausführung:	Einseitig
Boxmaterial:	Metall
Boxfarbe:	Schwarz oder weiss
Transporttasche:	Oxford Tuch gepolstert
Austauschbarer Druck:	Ja (Kassette)
Gewicht:	B85 (6,7 kg), B100 (8,1 kg)

Caractéristiques techniques:

Dimensions de l'affiche:	L85, L100 x H220 cm
Matière de l'affiche:	PVC, vinyl, tissu
Visuel:	Un côté
Matière du box:	Métal
Couleur du box:	Noir ou blanc
Sac de transport:	Tissu Oxford rembourré
Affiche échangeable:	Oui (Cassette)
Poids:	L85 (6,7 kg), L100 (8,1 kg)

Kassette Exchange Roll-up / Cassette Exchange Roll-up

Art.: ER-85-KASS-K01, ER-100-KASS-K01

Die Exchange Roll-up Kassette wird im Sockel der Exchange Roll-up eingesetzt.
Sie kann beliebig ausgetauscht werden und eignet sich besonders für Firmen, die Ihre Produkte in verschiedenen Sprachregionen präsentieren oder mit einem stark wechselnden Sortiment.
Im Preis inbegriffen sind: Die Kassette mit bedruckter Folie inkl. Montage.

Cassette de rechange pour l'Exchange Roll-up avec impression. Elle se place dans le box de l'Exchange Roll-up.
Une bonne solution pour une présentation variable de vos produits ou en plusieurs langues.
Le prix comprend: La cassette, l'affiche imprimée et le montage.



Anzahl/ quantité	Preis/Stück B85 Prix/pièce L85	Preis/Stück B100 Prix/pièce L100
1 – 9	86.50 CHF	108.50 CHF
10 – 49	76.50 CHF	98.50 CHF
50 – 99	72.50 CHF	90.00 CHF
100 – 199	66.50 CHF	82.50 CHF
200 – 499	63.50 CHF	76.00 CHF



Technische Daten:

Foliengröße:	B85, B100 x H220 cm
Folienmaterial:	PVC, Vinyl, Stoff
Ausführung:	Einseitig
Kassettenmaterial:	Plastik
Kassettenfarbe:	Schwarz
Verpackung:	Karton
Gewicht:	B85 (2,2 kg), B100 (2,6 kg)

Caractéristiques techniques:

Dimensions de l'affiche:	L85, L100 x H220 cm
Matière de l'affiche:	PVC, vinyl, tissu
Visuel:	Un côté
Matière de la cassette:	Plastique
Couleur de la cassette:	Noir
Emballage:	Carton
Poids:	L85 (2,2 kg), L100 (2,6 kg)

Bamboo Roll-up 80

Art.: BBS-80-K01

Die Bamboo Roll-up hebt sich deutlich von Standardprodukten ab und vermittelt Natürlichkeit. Bio- oder Wellnessprodukte z.B. erhalten so einen harmonischen Rahmen. Sie ist einfach aufzustellen und leicht zu transportieren. Im Preis inbegriffen sind: Die Box, die bedruckte Folie inkl. Montage und die Tasche.

Le bamboo Roll-up se démarque clairement des produits standards. Il apporte une touche naturelle et harmonieuse à vos publicités pour par exemple des produits bio ou wellness.

Il est simple à monter et facile à transporter.

Le prix comprend: Le box, l'impression (montage inclus) et le sac de transport.



Anzahl/ quantité	Preis/Stück Prix/pièce
1 - 9	156.00 CHF
10 - 49	140.00 CHF
50 - 99	128.00 CHF
100 - 199	113.00 CHF
200 - 499	99.00 CHF



Technische Daten:

Foliengröße:	B80 x H200 cm
Folienmaterial:	Stoff
Ausführung:	Einseitig
Boxmaterial:	Bambus
Boxfarbe:	Braun
Transporttasche:	Oxford Tuch
Austauschbarer Druck:	Nein
Gewicht:	4,9 kg

Caractéristiques techniques:

Dimensions de l'affiche:	L80 x H200 cm
Matière de l'affiche:	tissu
Visuel:	Un côté
Matière du box:	Bambou
Couleur du box:	Brun
Sac de transport:	Tissu Oxford
Affiche échangeable:	Non
Poids:	4,9 kg

XL Roll-up 200x200

Art.: R-XL-200-K01

Die XL Roll-up ist 200 cm breit und 200 cm hoch. Die grosse Werbefläche kann z.B. als Trennwand eingesetzt werden. Die Teleskopstangen erleichtern das Hochschieben des Drucks. Druck wahlweise auf Vinyl oder Stoff. Im Preis inbegriffen sind: Die Box, die bedruckte Folie inkl. Montage und die Tasche.

Le Roll-up XL est 200 cm de large et 200 cm de haut. Il offre une grande surface d'information et peut-être utilisé par exemple comme panneau de séparation. Les barres télescopiques facilitent le montage de l'affiche. Vous pouvez imprimer sur du vinyl ou du tissu. Le prix comprend: Le box, l'impression (montage inclus) et le sac de transport.



Anzahl/ quantité	Preis/Stück Prix/pièce
1 - 9	347.00 CHF
10 - 49	315.50 CHF
50 - 99	293.00 CHF
100 - 199	270.50 CHF
200 - 499	237.00 CHF



Technische Daten:

Foliengrösse: B200 x H200 cm
Folienmaterial: Vinyl, Stoff
Ausführung: Einseitig
Boxmaterial: Aluminium
Boxfarbe: Silber
Transporttasche: Oxford Tuch gepolstert
Gewicht: 7,8 kg

Caractéristiques techniques:

Dimensions de l'affiche: L200 x H200 cm
Matière de l'affiche: Vinyl, tissu
Visuel: Un côté
Matière du box: Aluminium
Couleur du box: Argenté
Sac de transport: Tissu Oxford rembourré
Poids: 7,8 kg

XXL Roll-up 200x300

Art.: R-XXL-300-K01

Die XXL Roll-up ist extra hoch, nämlich 300 cm bei einer Breite von 200 cm und ergibt so eine Werbefläche der Superlative.
Die Höhe ist stufenlos auf 170 cm reduzierbar.
Die Teleskopstangen erleichtern das Hochschieben des Drucks.
Druck wahlweise auf Vinyl oder Stoff.
Im Preis inbegriffen sind: Die Box, die bedruckte Folie inkl. Montage und die Tasche.

Le Roll-up XXL atteint une hauteur de 300 cm pour une largeur de 200 cm.
Il offre une surface publicitaire très importante.
L'affiche peut-être descendue par étapes jusqu'à une hauteur de 170 cm.
Impression disponible sur du vinyl ou du tissu.
Le prix comprend: Le box, l'impression (montage inclus) et le sac de transport.



Anzahl/ quantité	Preis/Stück Prix/pièce
1 – 9	499.00 CHF
10 – 49	481.00 CHF
50 – 99	446.50 CHF
100 – 199	411.50 CHF
200 – 499	360.50 CHF



Technische Daten:

Foliengröße:	B200 x H300 cm
Folienmaterial:	Vinyl, Stoff
Ausführung:	Einseitig
Boxmaterial:	Aluminium
Boxfarbe:	Silber
Transporttasche:	Oxford Tuch gepolstert
Gewicht:	13,8 kg

Caractéristiques techniques:

Dimensions de l'affiche:	L200 x H300 cm
Matière de l'affiche:	Vinyl, tissu
Visuel:	Un côté
Matière du box:	Aluminium
Couleur du box:	Argenté
Sac de transport:	Tissu Oxford rembourré
Poids:	13,8 kg

Double Roll-up (85, 100)

Art.: DS-85-K03, DS-100-K03

Der Doppel Roll-up ist in den Breiten 85 cm und 100 cm und einer Höhe von 200 cm erhältlich. Ob zwei verschiedene Sujets hinten und vorne oder ein und dasselbe, der Preis bleibt gleich. Die Teleskopstange erleichtert das Hochschieben des Drucks. Druck wahlweise auf PVC, Vinyl oder Stoff. Im Preis inbegriffen sind: Die Box, die zwei bedruckten Folien inkl. Montage und die Tasche.

Le double Roll-up est disponible en largeur 85 cm et 100 cm. Vous pouvez imprimer le même motif recto et verso ou deux motifs différents, le prix reste le même. La barre télescopique facilite le montage des affiches. Vous pouvez choisir entre différentes matières d'impression. Le prix comprend: Le box, deux impressions (montage inclus) et le sac de transport.



Anzahl/ quantité	Preis/Stück B85 cm Prix/pièce L85 cm	Preis/Stück B100 cm Prix/pièce L100 cm
1 – 9	159.50 CHF	186.00 CHF
10 – 49	146.00 CHF	170.00 CHF
50 – 99	135.50 CHF	158.00 CHF
100 – 199	125.00 CHF	145.50 CHF
200 – 499	110.00 CHF	128.00 CHF



Technische Daten:

Foliengröße:	B85 oder B100 x H200 cm
Folienmaterial:	PVC, Vinyl oder Stoff
Ausführung:	Zweiseitig
Boxmaterial:	Aluminium
Boxfarbe:	Silber
Transporttasche:	Oxford Tuch gepolstert
Austauschbarer Druck:	Nein
Gewicht:	B85 (4,7 kg), B100 (5,5 kg)

Caractéristiques techniques:

Dimensions des affiches:	L85 ou L100 x H200 cm
Matière de l'affiche:	PVC, vinyl ou tissu
Visuel:	Deux côtés
Matière du box:	Aluminium
Couleur du box:	Argenté
Sac de transport:	Tissu Oxford rembourré
Affiche échangeable:	Non
Poids:	L85 (4,7 kg), L100 (5,5 kg)

Double Roll-up Plus (80, 100)

Art.: DS-80-K01, DS-100-K01

Die Double Roll-up bietet doppelte Werbefläche auf kleinem Raum. Sie ist einfach aufzustellen und leicht zu transportieren. Sie eignet sich hervorragend zur gleichzeitigen Bewerbung von 2 Produkten oder für zweisprachige Regionen. Erhältlich in den Grössen 80 x 200 cm oder 100 x 200 cm.

Im Preis inbegriffen sind: Die Box, die zwei bedruckten Folien inkl. Montage und die Tasche.

Le double Roll-up offre un double espace publicitaire sur une surface réduite.

Il est simple à installer et facile à transporter.

Il est idéal pour l'application simultanée de deux produits ou pour une application bilingue.

Disponible en 80 x 200 cm ou 100 x 200 cm.

Le prix comprend: Le box, deux impressions (montage inclus) et le sac de transport.



Anzahl/ quantité	Preis/Stück B80 cm Prix/pièce L80 cm	Preis/Stück B100 cm Prix/pièce L100 cm
1 - 9	185.00 CHF	244.00 CHF
10 - 49	165.00 CHF	219.50 CHF
50 - 99	151.00 CHF	202.50 CHF
100 - 199	133.00 CHF	187.50 CHF
200 - 499	116.00 CHF	169.50 CHF

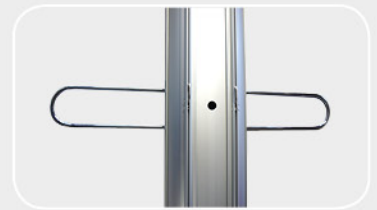

Technische Daten:

Foliengrösse:	B80 oder B100 x H200 cm
Folienmaterial:	PVC
Ausführung:	Zweiseitig
Boxmaterial:	Aluminium
Boxfarbe:	Silber
Transporttasche:	Oxford Tuch gepolstert
Austauschbarer Druck:	Nein
Gewicht:	B80 (5,4 kg), B100 (6,4 kg)

Caractéristiques techniques:

Dimensions des affiches:	L80 ou L100 x H200 cm
Matière de l'affiche:	PVC
Visuel:	Deux côtés
Matière du box:	Aluminium
Couleur du box:	Argenté
Sac de transport:	Tissu Oxford rembourré
Affiche échangeable:	Non
Poids:	L80 (5,4 kg), L100 (6,4 kg)

Double Roll-up Outdoor 85

Art.: DOR-85-K01

Die Double Roll-up Outdoor ist für den Einsatz im Freien vorgesehen. Sie ist stabil und wetterbeständig. Zwei bedruckte Vinyl-Folien in der Grösse 85 x 200 cm bieten viel Werbefläche auf kleinem Raum.

Sie eignet sich hervorragend zur gleichzeitigen Bewerbung von 2 Produkten oder für zweisprachige Regionen. Sie ist einfach aufzustellen und bequem zu transportieren.

Im Preis inbegriffen sind: Die Box, die zwei bedruckten Folien inkl. Montage und die Tasche.

Le double Roll-up outdoor est conçu pour une utilisation en extérieur. Un Roll-up stable est résistant aux intempéries. Il offre un double espace publicitaire sur une surface réduite.

Il est idéal pour l'application simultanée de deux produits ou pour une application bilingue.

Il est simple à installer et facile à transporter.

Le prix comprend: Le box, deux impressions (montage inclus) et le sac de transport.



Anzahl/ quantité	Preis/Stück Prix/pièce
1 - 9	274.00 CHF
10 - 49	247.00 CHF
50 - 99	227.50 CHF
100 - 199	210.50 CHF
200 - 499	188.50 CHF

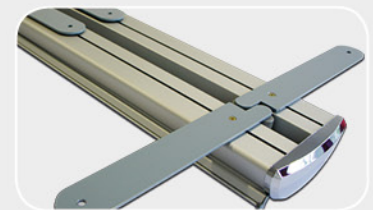
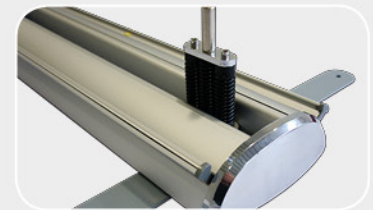

Technische Daten:

Foliengrösse:	B85 x H200 cm
Folienmaterial:	Vinyl
Ausführung:	Zweiseitig
Boxmaterial:	Aluminium
Boxfarbe:	Silber
Transporttasche:	Oxford Tuch
Austauschbarer Druck:	Nein
Gewicht:	12,8 kg

Caractéristiques techniques:

Dimensions de l'affiche:	L85 x H200 cm
Matière de l'affiche:	Vinyl
Visuel:	Deux côtés
Matière du box:	Aluminium
Couleur du box:	Argenté
Sac de transport:	Tissu Oxford
Affiche échangeable:	Non
Poids:	12,8 kg

Mini Roll-up A4, A3

Art.: MS-A4-K01, MS-A3-K01

Die Mini Roll-up in der Grösse A4 oder A3 hat vielseitige Einsatzmöglichkeiten. Sie findet überall Platz: auf Verkaufstheke, Tisch, am Empfang, in Vitrine und Schaufenster.

Produkte, Wochenangebote, Speise- und Getränkekarten, Tagesprogramme, Anwesenheitslisten und vieles mehr lassen sich auf eine Art präsentieren, die sich von der Konkurrenz abhebt.

Im Preis inbegriffen sind: Die Box und die bedruckte Folie A4 oder A3 inkl. Montage.

Le Mini Roll-up présente vos produits au format A4 ou A3. Idéal pour la présentation des produits, promotions, nouveautés, vos menus, programme de la journée sur les comptoirs de vente, table ou réception.

Le prix comprend: Le box et l'impression A4 ou A3 (montage inclus).



Anzahl/ quantité	Preis/Stück A4 Prix/pièce A4	Preis/Stück A3 Prix/pièce A3
1	22.00 CHF	26.00 CHF
2 – 9	16.50 CHF	19.50 CHF
10 – 19	14.00 CHF	16.00 CHF
20 – 49	11.50 CHF	13.50 CHF
50 – 100	9.95 CHF	12.00 CHF

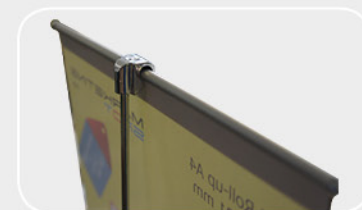

Technische Daten:

Foliengrösse:	A4 = B210 x H310 mm A3 = B297 x H430 mm
Folienmaterial:	Magno gloss star
Ausführung:	Einseitig
Boxmaterial:	Aluminium
Boxfarbe:	Silber
Verpackung:	Kartonschachtel
Austauschbarer Druck:	Nein
Gewicht:	A4 (0,30 kg), A3 (0,35 kg)

Caractéristiques techniques:

Dimensions de l'affiche:	A4 = L210 x H310 mm A3 = L297 x H430 mm
Matière de l'affiche:	Magno gloss star
Visuel:	Un côté
Matière du box:	Aluminium
Couleur du box:	Argenté
Emballage:	Carton
Affiche échangeable:	Non
Poids:	A4 (0,30 kg), A3 (0,35 kg)

Roll-up Zubehör / Accessoires Roll-up

LED-Spot

LED-Spot mit 160 Lämpchen (12 V, 1,5 A, 6 W) mit Metallclip inkl. Trafo mit EU Stecker.
Nicht geeignet für Double Roll-up und Mini Roll-up.

Gewicht: 0,30 kg

Spot LED

Spot de 160 LED (12 V, 1,5 A, 6 W) avec clip de fixation et transformateur avec prise EU.

Ne convient pas pour Double Roll-up et Mini Roll-up.

Poids: 0,30 kg

Anzahl/ quantité	Preis/Stück Prix/pièce
1 – 9	79.00 CHF
10 – 49	75.00 CHF
50 – 99	69.00 CHF
100 – 199	61.00 CHF
200 – 499	53.00 CHF

Art.: D-LIGHT-LED-02



Halogen Spot schwarz

Aufsteckbare Halogen Beleuchtung für Roll-up.
Inkl. Glühmittel (Halogen 230 V / 50 W). EU Stecker.
Nicht geeignet für Bamboo, Double Roll-up und Mini Roll-up.

Gewicht: 0,40 kg

Spot halogène noir

Spot halogène de couleur noir à insérer sur le haut de la tige du Roll-up.

Lampe incluse (Halogène 230 V / 50 W). Prise EU
Ne convient pas pour Bamboo, Double Roll-up et Mini Roll-up.

Poids: 0,40 kg

Anzahl/ quantité	Preis/Stück Prix/pièce
1 – 9	34.50 CHF
10 – 49	32.50 CHF
50 – 99	29.50 CHF
100 – 199	27.90 CHF
200 – 499	24.90 CHF

Art.: D-LIGHT-B-01



Halogen Spot silbrig

Halogen Beleuchtung mit Metallclip für Roll-up.
Inkl. Trafo mit EU Stecker und Glühmittel (Halogen GU4 / 35 W).

Nicht geeignet für Double Roll-up und Mini Roll-up.

Gewicht: 0,35 kg

Spot halogène argenté

Spot halogène argenté à clipser sur le haut de la tige du Roll-up. Ampoule et transformateur inclus avec prise EU (halogène GU4 / 35 W).

Ne convient pas pour Double Roll-up et Mini Roll-up.

Poids: 0,35 kg

Anzahl/ quantité	Preis/Stück Prix/pièce
1 – 9	34.50 CHF
10 – 49	32.50 CHF
50 – 99	29.50 CHF
100 – 199	27.90 CHF
200 – 499	24.90 CHF

Art.: D-LIGHT-S-01

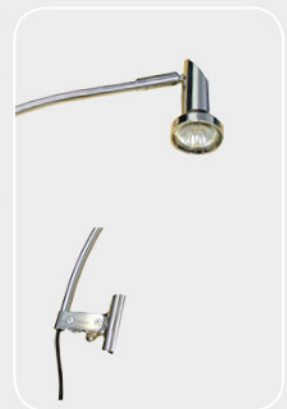

Teleskop-Verpackung

Der teleskopische Versandkarton ist für Standard Roll-ups konzipiert. Er besteht aus einer Innen- und einer Aussenhülse. Das Innenmass beträgt 10 x 10 cm, die Länge ist variabel von 86-170 cm.

Gewicht: 0,40 kg

Carton d'emballage télescopique

Le carton d'emballage est conçu pour l'envoi de Roll-ups standard.

Sa longueur est variable de 86-170 cm, les mesures à l'intérieur sont 10 x 10 cm.

Poids: 0,40 kg

Anzahl/ quantité	Preis/Stück Prix/pièce
1 – 9	3.95 CHF
10 – 49	3.50 CHF
50 – 99	3.20 CHF
100 – 199	3.00 CHF
200 – 499	2.90 CHF

Art.: KA-V2-K01



X-Banner 60

Art.: XB-60-K01

Der X-Banner ist ein X-förmiger Ständer, der einfach aufgestellt und bespannt werden kann. Die 60 x 160 cm grosse Folie ist in jeder Ecke mit einer Metallöse versehen, die am Ständer eingehakt wird. So können Sie mehrere Folien bedrucken und beliebig austauschen. Eine äusserst preisgünstige Werbemöglichkeit. Im Preis inbegriffen sind: Der Ständer, die bedruckte Folie inkl. Ösenmontage und die Tasche.

Le X-Banner est un support en forme de X qui s'installe facilement. L'affiche de 60 x 160 cm est accroché par ses quatre coins sur le support grâce à des oeillets en métal. Vous pouvez imprimer plusieurs motifs différents et les remplacer à votre guise. Une solution peu coûteuse pour vos pubs. Le prix comprend: Le support, l'impression (montage des oeillets inclus) et le sac de transport.



Anzahl/ quantité	Preis/Stück Prix/pièce
1 – 9	49.00 CHF
10 – 49	45.50 CHF
50 – 99	42.00 CHF
100 – 199	38.00 CHF
200 – 499	36.00 CHF

 Ersatzdruck Preise (Seite 143)
Tarifs impression de remplacement (Page 143)

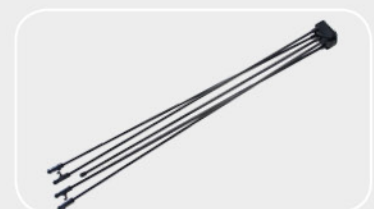
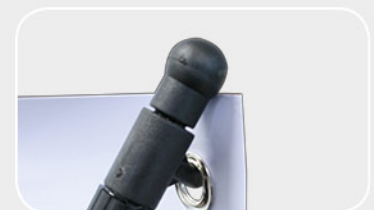

Technische Daten:

Foliengrösse:	B60 x H160 cm
Folienmaterial:	PVC, Vinyl
Ausführung:	Einseitig
Ständermaterial:	Plastik
Ständerfarbe:	Schwarz
Transporttasche:	Oxford Tuch
Austauschbarer Druck:	Ja
Gewicht:	0,65 kg

Caractéristiques techniques:

Dimensions de l'affiche:	L60 x H160 cm
Matière de l'affiche:	PVC, vinyl
Visuel:	Un côté
Matière de la structure:	Plastique
Couleur de la structure:	Noir
Sac de transport:	Tissu Oxford
Affiche échangeable:	Oui
Poids:	0,65 kg

X-Banner 80

Art.: XB-80-K01

Der X-Banner ist ein X-förmiger Ständer, der einfach aufgestellt und bespannt werden kann. Die 80 x 200 cm grosse Folie ist in jeder Ecke mit einer Metallöse versehen, die am Ständer eingehakt wird. So können Sie mehrere Folien bedrucken und beliebig austauschen. Im Preis inbegriffen sind: Der Ständer, die bedruckte Folie inkl. Ösenmontage und die Tasche.

Le X-Banner est un support en forme de X qui s'installe facilement. L'affiche de 80 x 200 cm est accroché par ses quatre coins sur le support grâce à des oeillets en métal. Vous pouvez imprimer plusieurs motifs différents et les remplacer à votre guise. Le prix comprend: Le support, l'impression (montage des oeillets inclus) et le sac de transport.



Anzahl/ quantité	Preis/Stück Prix/pièce
1 - 9	86.50 CHF
10 - 49	76.50 CHF
50 - 99	71.50 CHF
100 - 199	63.50 CHF
200 - 499	54.00 CHF

 Ersatzdruck Preise (Seite 143)
Tarifs impression de remplacement (Page 143)



Technische Daten:

Foliengrösse:	B80 x H200 cm
Folienmaterial:	Vinyl
Ausführung:	Einseitig
Ständermaterial:	Metall
Ständerfarbe:	Silber
Transporttasche:	Oxford Tuch
Austauschbarer Druck:	Ja
Gewicht:	2,8 kg

Caractéristiques techniques:

Dimensions de l'affiche:	L80 x H200 cm
Matière de l'affiche:	Vinyl
Visuel:	Un côté
Matière de la structure:	Métal
Couleur de la structure:	Argenté
Sac de transport:	Tissu Oxford
Affiche échangeable:	Oui
Poids:	2,8 kg

L-Banner (60, 80, 100)

Art.: LB-60-K01, LB-80-K01 LB-100-K01

Der L-Banner 60, 80 und 100 mit dem T-förmigen Fuss lässt sich gut in einer Ecke plazieren.

Die Folie kann mit ein paar einfachen Handgriffen ausgetauscht werden.

Die obere und untere Leiste aufklappen, die Folie einlegen und Leisten wieder zuklappen.

Im Preis inbegriffen sind: Der Fuss, die Stange, die bedruckte Folie inkl. Montage und die Tasche.

Le L-Banner 60, 80 et 100 avec son pied en forme de T peut idéalement se placer dans un coin. L'affiche peut en quelques étapes facilement se remplacer en dépliant les barres du haut et du bas.

Le prix comprend: Le pied avec barre du bas, barre du haut, l'affiche imprimée et le sac de transport.



Anzahl/ quantité	Preis/Stück B60 cm Prix/pièce L60 cm	Preis/Stück B80 cm Prix/pièce L80 cm	Preis/Stück B100 cm Prix/pièce L100 cm
1 – 9	64.50 CHF	82.50 CHF	97.50 CHF
10 – 49	58.00 CHF	74.50 CHF	87.50 CHF
50 – 99	53.50 CHF	69.00 CHF	81.00 CHF
100 – 199	50.00 CHF	63.50 CHF	75.00 CHF
200 – 499	45.00 CHF	57.50 CHF	68.00 CHF

 Ersatzdruck Preise (Seite 143)
Tarifs impression de remplacement (Page 143)



Technische Daten:

Foliengrösse:	60 (B60 x H200 cm) / 80 (B80 x H200 cm) 100 (B100 x H200 cm)
Folienmaterial:	PVC
Ausführung:	Einseitig
Fusstiefe:	48 cm
Fussmaterial:	Aluminium
Fussfarbe:	Grau
Transporttasche:	Oxford Tuch
Austauschbarer Druck:	Ja
Gewicht:	60 (1,5 kg), 80 (1,8 kg), 100 (2,1 kg)

Caractéristiques techniques:

Dimensions de l'affiche:	60 (L60 x H200) / 80 (L80 x H200 cm) 100 (L100 x H200 cm)
Matière de l'affiche:	PVC
Visuel:	Un côté
Profondeur du socle:	48 cm
Matière du socle:	Aluminium
Couleur du socle:	Gris
Sac de transport:	tissu Oxford
Affiche échangeable:	Oui
Poids:	60 (1,5 kg), 80 (1,8 kg), 100 (2,1 kg)

T-Banner

Art.:TB-60-01

Der doppelseitige Teleskop-Ständer ist platzsparend und handlich. Er fasst 2 Drucke der Breite 60 cm, die Länge ist von 70 bis 200 cm frei wählbar.

Im Preis des Ständers inbegriffen sind: Der Ständer, 4 Klemmleisten und die Tasche.

Der Druck wird pro m² verrechnet und zur Hardware dazugerechnet. Es wird mindestens 1 m² berechnet.

Le T-Banner double face télescopique est compact et maniable.

Le support contient 2 impressions de largeur 60 cm, la longueur est variable de 70 à 200 cm.

Le prix de la structure comprend: La structure, 4 barres à clip et le sac.

L'impression est facturée séparément en m².

Le minimum facturé est de 1 m²

Hardware

Anzahl/ quantité	Preis/Stück Prix/pièce
1 – 9	57.50 CHF
10 – 49	52.00 CHF
50 – 99	48.00 CHF
100 – 199	44.00 CHF
200 – 499	38.50 CHF

Druck / Impression

Anzahl m ² / quantité m ²	Preis/m ² Prix/m ²
1 – 3	42.00 CHF
4 – 6	37.50 CHF
7 – 14	35.00 CHF
15 – 24	32.00 CHF
25	30.00 CHF



Technische Daten:

Ständermaterial:	Aluminium, Plastik
Ständerfarbe:	Silber
Ständerhöhe:	Verstellbar von 120 bis 215 cm
Folienmaterial:	Vinyl
Foliengröße:	B60 x H min. 70 cm, max. 200 cm
Transporttasche:	Oxford Tuch
Austauschbarer Druck:	Ja
Gewicht:	1,8 kg

Caractéristiques techniques:

Matière de la structure:	Aluminium, plastique
Couleur de la structure:	Argenté
Hauteur de la structure:	Ajustable de 120 à 215 cm
Matière de l'affiche:	Vinyl
Dimensions de l'affiche:	L60 x H min. 70 cm, max. 200 cm
Sac de transport:	Tissu Oxford
Affiche échangeable:	Oui
Poids:	1,8 kg

Y-Banner 60, Double Y-Banner 60

Art.: YB-60-K01, DYB-60-K01

Der Y-Banner einseitig oder zweiseitig ist für den Aussenbereich konzipiert.

Der Fuss wird mit Wasser oder Sand befüllt.

Die Stange wird in den Fuss geschraubt.

Die 60 x 160 cm grosse Vinyl-Folie ist in jeder Ecke mit einer Metallöse versehen, die am Ständer eingehakt wird. So können Sie mehrere Folien bedrucken und beliebig austauschen.

Im Preis inbegriffen sind: Der Fuss, die Stange und die bedruckte Folie inkl. Ösenmontage.

Le Y-Banner un côté ou deux côté est conçu pour une utilisation en extérieur. Vous pouvez remplir le socle avec de l'eau ou du sable. Le support est vissé sur le socle. L'affiche de 60 x 160 cm est accrochée par ses quatre coins sur le support grâce à des oeilletons en métal.

Vous pouvez imprimer plusieurs motifs différents et les remplacer à votre guise.

Le prix comprend: Le support, le socle, l'impression (montage des oeilletons inclus).



Anzahl/ quantité	Preis/Stück Einseitig Prix/pièce un côté	Preis/Stück zweiseitig Prix/pièce deux côtés
1 – 9	99.00 CHF	142.00 CHF
10 – 49	92.00 CHF	129.50 CHF
50 – 99	83.50 CHF	118.00 CHF
100 – 199	74.00 CHF	107.00 CHF
200 – 499	67.50 CHF	97.00 CHF



Ersatzdruck Preise (Seite 143)

Tarifs impression de remplacement (Page 143)

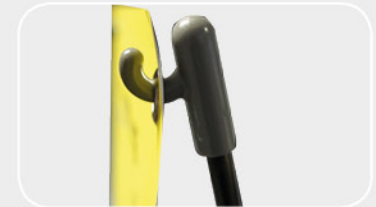

Technische Daten:

Foliengrösse:	B60 x H160 cm
Folienmaterial:	Vinyl
Ausführung:	Einseitig oder zweiseitig
Fussgrösse:	B48 x T43 x H9 cm
Fussmaterial:	Plastik
Fussfarbe:	Grau
Fuss Füllmenge:	ca. 15 Liter
Austauschbarer Druck:	Ja
Gewicht:	Einseitig 3,4 kg, zweiseitig 4,1 kg

Caractéristiques techniques:

Dimensions de l'affiche:	L60 x H160 cm
Matière de l'affiche:	Vinyl
Visuel:	Un côté ou deux côtés
Dimension du socle:	L48 x P43 x H9 cm
Matière du socle:	Plastique
Couleur du socle:	Gris
Capacité du socle:	env. 15 litre
Affiche échangeable:	Oui
Poids:	un côté 3,4 kg, deux côté 4,1 kg

Beach Banner

Art.: BB-P2-K01

Der Beach Banner ist aufgrund des extrem leichten Gewichts vielseitig einsetzbar. Er eignet sich für den Innen- und Aussenbereich. Mit den mitgelieferten Heringen kann er zusätzlich im Sand oder in der Erde befestigt werden. Der zweiseitige Druck bietet die Möglichkeit, zwei unterschiedliche Motive auf einem Werbeträger zu präsentieren.

Im Preis inbegriffen sind: Die Stangen, die bedruckten Polyester-Stoffe, die Heringe und die Tasche.

Le Beach Banner est léger et multifonctionnel.

Vous pouvez l'utiliser soit à l'intérieur, soit à l'extérieur. Les impressions sur les deux côtés vous permettent de présenter deux sujets différents. Les piquets rendent le Beach Banner plus stable sur un terrain exposé au vent. Le prix comprend: Les tiges, les tissus imprimés, les piquets et le sac.



Anzahl/ quantité	Preis/Stück Prix/pièce
1 – 2	136.50 CHF
3 – 4	123.50 CHF
5 – 9	113.50 CHF
10 – 19	103.00 CHF
20 – 39	94.00 CHF

 Ersatzdruck Preise (Seite 144)
Tarifs impression de remplacement (Page 144)

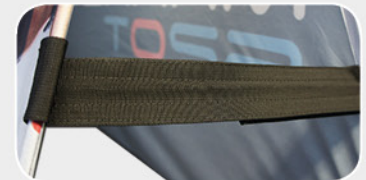

Technische Daten:

Fahnengrösse:	B190 x H103 cm
Fahnenmaterial:	Polyester
Bannergrösse:	B187 x T50 x H100 cm
Transporttasche:	Stoff
Austauschbarer Druck:	Ja
Gewicht:	1,6 kg

Caractéristiques techniques:

Dimensions de l'impression:	L190 x H103 cm
Matière de l'impression:	Polyester
Dimensions de la structure:	L187 x P50 x H110 cm
Couleur de la structure:	Noir
Impression échangeable:	Ja
Poids:	1,6 kg

Hanging Banner

Klemmleisten für Poster in den Breiten 22, 31, 43, 61, 70 und 85 cm.

Die Länge des bedruckten Posters bestimmen Sie.
Für Decken- oder Wandmontage.

Im Preis inbegriffen sind: die obere Leiste mit zwei Haken und die untere Leiste.

Den Posterdruck können Sie separat dazubestellen, Preise siehe Seite nebenan.

Accrocher facilement vos affiches personnalisées grâce à ce système de clip.

La barre supérieure est munie de deux crochets pour le montage au plafond ou sur le mur.

Ils sont disponibles dans des largeurs de 22 , 31, 43 , 61, 70 et 85 cm.

Le prix comprend : la barre supérieure et inférieure

Anzahl/ quantité	HB22 cm	HB31 cm	HB43 cm	HB61 cm	HB70 cm	HB85 cm
1 – 9	3.95 CHF	4.95 CHF	6.95 CHF	10.95 CHF	11.95 CHF	12.95 CHF
10 – 49	3.50 CHF	4.50 CHF	6.00 CHF	9.00 CHF	10.50 CHF	12.50 CHF
50 – 99	3.25 CHF	4.25 CHF	5.75 CHF	8.50 CHF	10.00 CHF	11.50 CHF
100 – 199	3.00 CHF	4.00 CHF	5.50 CHF	8.00 CHF	9.00 CHF	10.50 CHF
200 – 499	2.50 CHF	3.50 CHF	4.50 CHF	7.00 CHF	8.00 CHF	9.00 CHF
	Art.: HB-22-01	Art.: HB-31-01	Art.: HB-43-01	Art.: HB-61-01	Art.: HB-70-01	Art.: HB-85-01



Technische Daten:

Grösse: B22, B31, B43, B61, B70, B85 cm
Leistenmaterial: Aluminium
Leistenfarbe: Silber

Caractéristiques techniques:

Dimensions: L22, L31, L43, L61, L70, L85 cm
Matière: Aluminium
Couleur: Argenté

Druck für Hanging Banner / Impression pour Hanging Banner

Druck für Hanging Banner in den Breiten 21, 30, 42, 60, 69 und 84 cm. Die Länge bestimmen Sie.

Die gedruckten Poster werden in den Leisten eingeklemmt.

Der Preis wird pro m² verrechnet.

Impressions pour les Hanging Banner aux largeurs 21, 30, 42, 60, 69 et 84 cm.

La longueur est selon vos souhaits.

Les impressions sont clipsées dans les barres.

Le prix est calculé en fonction des m² commandés.

Anzahl m ² / quantité en m ²	Preis/m ² Prix/m ²
1 – 2	34.00 CHF
3 – 4	30.50 CHF
5 – 9	28.00 CHF
10 – 19	26.00 CHF
20	24.00 CHF



Technische Daten:

Folienbreite: B21, B30, B42, B60, B69, B84 cm
Folienlänge: Nach Wunsch
Folienmaterial: Papier
Ausführung: Einseitig

Caractéristiques techniques:

Dimensions des affiches: L21, L30, L42, L60, L69, L84 cm
Longueur: Sur demande
Matière des affiches: Papier
Visuel: Un côté

Blachen / Bâche

Blache Frontlit

Grammatur: ca. 510g/m²
 Brandschutzklasse: B1 (schwer entflammbar)
 Wetterfest: Ja
 UV-beständig: Ja
 inkl. Druck und Ösen

Anzahl m ² / quantité m ²	Preis/m ² Prix/m ²
1 – 4	29.50 CHF
5 – 9	25.50 CHF
10 – 49	24.50 CHF
50 – 99	22.50 CHF
100 – 299	19.50 CHF

Bâche Frontlit

Grammage: env. 510g/m²
 Classe de protection: B1 (difficilement inflammable)
 Résistant aux intempéries: Oui
 Résistant aux rayons UV: Oui
 impression et oeillets inclus



Blockout

Grammatur: ca. 650g/m²
 Brandschutzklasse: B1 (schwer entflammbar)
 Wetterfest: Ja
 UV-beständig: Ja
 inkl. Druck und Ösen

Anzahl m ² / quantité m ²	Preis/m ² einseitig Prix/m ² un côté	Preis/m ² zweiseitig Prix/m ² deux côtés
1 – 4	40.50 CHF	49.00 CHF
5 – 9	35.50 CHF	42.50 CHF
10 – 49	34.00 CHF	40.50 CHF
50 – 99	31.50 CHF	37.50 CHF
100 – 299	27.00 CHF	32.50 CHF

Blockout

Grammage: env. 650g/m²
 Classe de protection: B1 (difficilement inflammable)
 Résistant aux intempéries: Oui
 Résistant aux rayons UV: Oui
 impression et oeillets inclus



Blachen / Bâche

Mesh (Gitternetz)

Grammatur: ca. 330g/m²
Brandschutzklasse: B1 (schwer entflammbar)
Wetterfest: Ja
UV-beständig: Ja
inkl. Druck und Ösen

Anzahl m ² / quantité m ²	Preis/m ² Prix/m ²
1 – 4	29.50 CHF
5 – 9	25.50 CHF
10 – 49	24.50 CHF
50 – 99	22.50 CHF
100 – 299	19.50 CHF

Mesh (Bâche microperforée)

Grammage: env. 330g/m²
Classe de protection: B1 (difficilement inflammable)
Résistant aux intempéries: Oui
Résistant aux rayons UV: Oui
impression et oeillets inclus



Blachen Zubehör / Accessoires Bâche

Expanderhaken 17-24 cm

Zum Aufspannen von Blachen.
Maximallänge gespannt: 24 cm

Tendeur 17-24 cm

Pour fixer les bâches.
Longueur maximale étirée: 24 cm

Anzahl/ quantité	Preis/Stück Prix/pièce
1 – 49	1.70 CHF
ab 50	1.49 CHF

Art.: EXP-01-17CM



Expanderhaken 28-50 cm

Zum Aufspannen von Blachen.
Maximallänge gespannt: 50 cm

Tendeur 28-50 cm

Pour fixer les bâches.
Longueur maximale étirée: 50 cm

Anzahl/ quantité	Preis/Stück Prix/pièce
1 – 49	2.70 CHF
ab 50	2.40 CHF

Art.: EXP-02-28CM-X2



Expanderhaken 18-21 cm

Zum Aufspannen von Blachen.
Maximallänge gespannt: 21 cm

Tendeur 18-21 cm

Pour fixer les bâches.
Longueur maximale étirée: 21 cm

Anzahl/ quantité	Preis/Stück Prix/pièce
1 – 49	1.70 CHF
ab 50	1.40 CHF

Art.: EXP-03-18CM



Expanderhaken 20-25 cm

Zum Aufspannen von Blachen.
Maximallänge gespannt: 25 cm

Tendeur 20-25 cm

Pour fixer les bâches.
Longueur maximale étirée: 25 cm

Anzahl/ quantité	Preis/Stück Prix/pièce
1 – 49	1.80 CHF
ab 50	1.50 CHF

Art.: EXP-04-20CM



Expanderhaken 25-32 cm

Zum Aufspannen von Blachen.
Maximallänge gespannt: 32 cm

Tendeur 25-32 cm

Pour fixer les bâches.
Longueur maximale étirée: 32 cm

Anzahl/ quantité	Preis/Stück Prix/pièce
1 – 49	1.90 CHF
ab 50	1.60 CHF

Art.: EXP-05-25CM



Totem Standard

Art.: Art.: TOTEM-02

Das Standard Totem ist ein praktischer Werbesteller zu attraktiven Preisen. Damit lassen sich neue Produkte z.B. in Einkaufszentren einfach präsentieren.

Es ist aus Karton, 180 cm hoch, 55 cm breit und wiegt nur 900 Gramm. Zum Aufstellen benötigt man nicht mehr als ein paar Sekunden.

Das Totem kann mit 1 Sujet oder mit 2 verschiedenen Sujets hinten und vorne bedruckt werden.

Es wird flach und zusammengefaltet geliefert. Zusammengefaltet sind die Masse B55 x H64 cm.

Im Preis inbegriffen sind: Das Totem, der Druck mit 1 oder 2 Sujets.

Le Totem Standard est une affiche publicitaire pratique et simple d'utilisation. Cela permet de présenter vos nouveaux produits simplement par exemple dans les centres commerciaux.

Il est fait de carton, 180 cm de haut, 55 cm de large et ne pèse que 900 grammes. L'installation prend seulement quelques secondes.

Le totem peut être imprimé avec 1 motif ou avec 2 motifs différents sur le devant et l'arrière.

Il est livré à plat.

Une fois repliée, la dimension est de L55 x H64 cm.

Le prix comprend: Le totem, l'impression avec 1 ou 2 motifs.



Anzahl/ quantité	Preis/Stück Prix/pièce
1 – 9	118.00 CHF
10 – 19	97.50 CHF
20 – 49	81.00 CHF
50 – 99	71.50 CHF
100 – 199	58.00 CHF



Technische Daten:

Totemmasse:	B55 x H180 cm
Totemmaterial:	Karton
Ausführung:	Zweiseitig Gleiches Sujet hinten/vorne oder Verschiedene Sujets hinten/vorne
Gewicht:	0,9 kg

Caractéristiques techniques:

Dimensions du totem:	L55 x H180 cm
Matière du totem:	Carton
Visuel:	Deux côtés Même sujet devant et derrière ou avec deux sujets différents
Poids:	0,9 kg

Totem Premium

Art.: TOTEM-01-S1, TOTEM-01-S2

Das Totem ist ein äusserst praktischer Werbesteller für die Präsentation von neuen Produkten z.B. in Einkaufszentren oder für Degustationen. Es ist aus starkem Karton, 190 cm hoch, 59 cm breit und wiegt gerade mal 1,3 kg. Zum Aufstellen benötigt man nur ein paar Sekunden. Das Totem kann mit 1 Sujet oder mit 2 verschiedenen Sujets hinten und vorne bedruckt werden. Es wird flach in einem Karton verpackt geliefert. So kann dieses bei Bedarf direkt per Post an Ihre POS weitergeschickt werden. Zusammengefaltet sind die Masse 59x49x2,5 cm. Im Preis inbegriffen sind: Das Totem, der Druck mit 1 oder 2 Sujets, der Versandkarton.

Le totem est extrêmement pratique pour la présentation de nouveaux produits comme par exemple dans les centres commerciaux ou pour des dégustations. Il est fait en carton rigide, de 190 cm de haut, 59 cm de large et pèse seulement 1,3 kg. Sa mise en place ne prend que quelques secondes. Le totem peut être imprimé avec un seul sujet sur les deux côtés ou avec un sujet différent par côté. Il est livré à plat emballé dans une boîte en carton ne faisant que 59x49x2.5 cm et permet d'être envoyé facilement par la poste. Le prix comprend: Le totem, l'impression avec 1 ou 2 sujets, le carton d'expédition.



Anzahl/ quantité	Preis/Stück 1 Sujet Prix/pièce 1 sujet	Preis/Stück 2 Sujet Prix/pièce 2 sujets
100 – 149	69.90 CHF	98.00 CHF
150 – 199	66.50 CHF	77.00 CHF
200 – 499	62.50 CHF	71.00 CHF
500	36.50 CHF	40.00 CHF



Technische Daten:

Totemmasse: B59 x H190 cm
 Totemmaterial: Karton
 Ausführung: Zweiseitig
 Gleiches Sujet hinten/vorne oder
 Verschiedene Sujets hinten/vorne
 Gewicht: 1,3 kg

Caractéristiques techniques:

Dimensions du totem: L59 x H190 cm
 Matière du totem: Carton
 Visuel: Deux côtés
 Même sujet devant et derrière ou
 avec deux sujets différents
 Poids: 1,3 kg

Flying Banner rechteckig "H" / Flying Banner rectangle "H" (Small, Medium, Large)

Die rechteckigen Flying Banner sind für den Innen- und Aussenbereich geeignet.

Sie sind in drei Längen (Gesamthöhe) erhältlich: 2,2 m (small), 2,9 m (medium) oder 3,9 m (large).

Sie können wählen, ob Sie die Fahne ein- oder zweiseitig (blickdicht) bedrucken möchten.

Im Preis inbegriffen sind: Die Stange ohne Fuss, die bedruckte Fahne ein- oder zweiseitig und die Tasche. Füsse finden Sie als Option unter Zubehör.

Le Flying Banner de forme rectangulaire est adapté pour l'intérieur et l'extérieur.

Trois longueurs (hauteur total) sont disponibles: 2,2 m (small), 2,9 m (medium) ou 3,9 m (large).

Vous pouvez choisir d'imprimer la bannière sur un côté ou sur deux côtés (opaque).

Le prix comprend: La tige sans socle, la bannière imprimée un côté ou deux côtés et le sac de transport. Les socles sont en option sous la rubrique accessoires.

Anzahl/ quantité	Small		Medium		Large	
	einseitig/un côté	zweiseitig/deux côtés	einseitig/un côté	zweiseitig/deux côtés	einseitig/un côté	zweiseitig/deux côtés
1 – 9	85.00 CHF	111.00 CHF	104.00 CHF	146.00 CHF	125.50 CHF	179.00 CHF
10 – 49	78.00 CHF	102.00 CHF	95.00 CHF	132.50 CHF	114.50 CHF	163.00 CHF
50 – 99	71.50 CHF	93.00 CHF	87.50 CHF	122.00 CHF	104.50 CHF	149.00 CHF
100 – 199	63.50 CHF	83.50 CHF	78.50 CHF	110.50 CHF	94.00 CHF	135.00 CHF
200 – 499	57.50 CHF	76.50 CHF	71.50 CHF	101.00 CHF	86.00 CHF	124.00 CHF
	Art.: FB-H-S-P1-K	Art.: FB-H-S-P2-K	Art.: FB-H-M-P1-K	Art.: FB-H-M-P2-K	Art.: FB-H-L-P1-K	Art.: FB-H-L-P2-K



 Ersatzdruck Preise (Seite 145)
Tarifs impression de remplacement (Page 145)



Technische Daten:

Fahnengrösse:	Small, medium, large
Fahnenmaterial:	Polyester
Ausführung:	Einseitig oder zweiseitig (blickdicht)
Stangenmaterial:	Carbon-composite
Innendurchmesser:	14,5 mm
Stangenfarbe:	Schwarz
Gesamthöhe:	2,2 m, 2,9 m oder 3,9 m
Transporttasche:	Stoff
Austauschbare Fahne:	Ja

Caractéristiques techniques:

Dimensions de la bannière:	Small, medium, large
Matière de la bannière:	Polyester
Visuel:	Un côté ou deux côtés (opaque)
Matière de la tige:	Carbon-composite
Diamètre de la tige:	14,5 mm
Couleur de la tige:	Noir
Hauteur total:	2,2 m, 2,9 m ou 3,9 m
Sac de transport:	Tissu
Bannière échangeable:	Oui

Flying Banner rechteckig "H" XL 4 m / Flying Banner rectangle "H" XL 4 m

Art.: FB-H-4M-P1-K, FB-H-4M-P2-K

Mit diesen rechteckigen extra grossen Flying Bannern wird Ihre Werbung z.B. an Open Air Veranstaltungen nicht übersehen.

Sie können wählen zwischen einseitig oder zweiseitig (blickdicht) bedrucktem Fahnenstoff.

Der Sockel wird mit Wasser oder Sand befüllt und bietet dadurch die benötigte Stabilität.

Die Teleskop-Stange wird sicher im Sockel verankert und ermöglicht ein einfaches Hochschieben der Fahne auf die volle Länge von 4 m.

Im Preis inbegriffen sind: Die Teleskop-Stange, der Sockel, die bedruckte Fahne ein- oder zweiseitig und die Taschen.

Ne passez plus inaperçu avec ce Flying Banner XL de 4 mètres de haut.

Vous pouvez choisir d'imprimer sur un côté ou sur les deux côtés (opaque).

La base est remplie d'eau ou de sable et offre ainsi une bonne stabilité. La tige télescopique est ancrée solidement dans la base.

Le prix comprend: La base, la tige télescopique, la bannière imprimée sur un côté ou deux côtés et les sacs de transport.



Anzahl/ quantité	4 m	
	einseitig/un côté	zweiseitig/deux côtés
1 - 9	322.50 CHF	336.50 CHF
10 - 49	299.00 CHF	311.50 CHF
50 - 99	272.50 CHF	284.00 CHF
100 - 199	240.50 CHF	251.00 CHF
200 - 499	216.00 CHF	225.50 CHF

 Ersatzdruck Preise (Seite 145)
Tarifs impression de remplacement (Page 145)



Technische Daten:

Fahnengrösse:	B81 x H315 cm
Fahnenmaterial:	Polyester
Ausführung:	Einseitig oder zweiseitig (blickdicht)
Stangenmaterial:	Aluminium
Gesamthöhe:	4 m
Transporttasche:	Stoff
Austauschbare Fahne:	Ja
Gewicht:	8,3 kg

Caractéristiques techniques:

Dimensions de la bannière:	L81 x H315 cm
Matière de la bannière:	Polyester
Visuel:	Un côté ou deux côtés (opaque)
Matière de la tige:	Aluminium
Hauteur total:	4 m
Sac de transport:	Tissu
Bannière échangeable:	Oui
Poids:	8,3 kg

Flying Banner rechteckig "H" XXL 5 m, 7 m / Flying Banner rectangle "H" XXL 5 m, 7 m

Art.: FB-H-5M-P1-K, FB-H-5M-P2-K, FB-H-7M-P1-K, FB-H-7M-P2-K

Mit diesen spektakulär hohen rechteckigen Flying Bannern werden Sie an Veranstaltungen die meisten Werbeträger überragen.

Sie können wählen zwischen einseitig oder zweiseitig (blickdicht) bedrucktem Fahnenstoff.

Der Sockel wird mit Wasser oder Sand befüllt und sorgt für die benötigte Stabilität.

Die Teleskop-Stange wird sicher im Sockel verankert und ermöglicht ein einfaches Hochschieben der Fahne auf die volle Länge von 5 m respektive 7 m.

Im Preis inbegriffen sind: Die Teleskop-Stange, der Sockel, die bedruckte Fahne ein- oder zweiseitig und die Taschen.

Version géante de notre Flying Banner rectangulaire. Vous avez le choix entre une hauteur de 5 mètres ou 7 mètres. Avec une telle hauteur, vous ne serez plus jamais caché.

Vous pouvez choisir d'imprimer sur un côté ou sur les deux côtés (opaque).

La base est remplie d'eau qui rend le Flying Banner stable. La tige télescopique est ancrée solidement dans la base.

Le prix comprend: La base, la tige télescopique, la bannière imprimée sur un côté ou deux côtés et les sacs de transport.



Anzahl/ quantité	5 m einseitig/un côté	5 m zweiseitig/deux côtés	7 m einseitig/un côté	7 m zweiseitig/deux côtés
1 – 9	495.50 CHF	522.50 CHF	593.00 CHF	599.00 CHF
10 – 49	458.50 CHF	483.00 CHF	547.50 CHF	572.50 CHF
50 – 99	418.50 CHF	441.50 CHF	500.00 CHF	523.00 CHF
100 – 199	370.00 CHF	391.00 CHF	444.00 CHF	465.50 CHF
200 – 499	331.50 CHF	350.50 CHF	400.00 CHF	420.00 CHF

BUY
or
RENT

 Ersatzdruck Preise (Seite 145)
Tarifs impression de remplacement (Page 145)

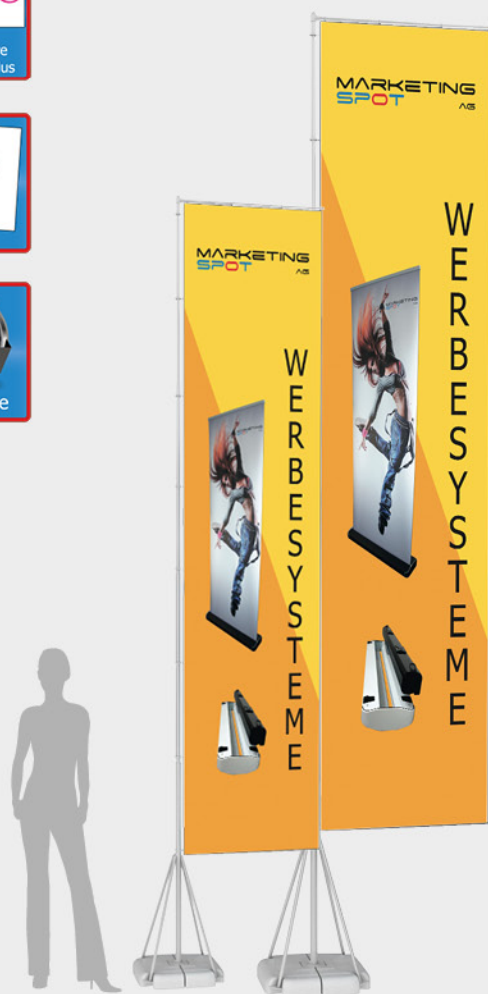

Technische Daten:

Fahnen gröÙe:	5 m = B110 x H400 cm 7 m = B150 x H500 cm
Fahnenmaterial:	Polyester
Ausführung:	Einseitig oder zweiseitig (blickdicht)
Stangenmaterial:	Aluminium
Gesamthöhe:	5 m, 7 m
Transporttasche:	Stoff
Austauschbare Fahne:	Ja
Gewicht:	5 m (14,8 kg), 7 m (17 kg)

Caractéristiques techniques:

Dimensions de la bannière:	5 m = L110 x H400 cm 7 m = L150 x H500 cm
Matière de la bannière:	Polyester
Visuel:	Un côté ou deux côtés (opaque)
Matière de la tige:	Aluminium
Hauteur total:	5 m, 7 m
Sac de Transport:	Tissu
Bannière échangeable:	Oui
Poids:	5 m (14,8 kg), 7 m (17 kg)

Flying Banner Tropfen-Form "F" / Flying Banner forme goutte "F" (Small, Medium, Large)

Die tropfenförmigen Flying Banner eignen sich für den Innen- und Aussenbereich.

Sie sind in drei Längen (Gesamthöhe) erhältlich: 2,5 m (small), 3,5 m (medium) oder 4,45 m (large). Sie können wählen, ob Sie die Fahne ein- oder zweiseitig (blickdicht) bedrucken möchten.

Im Preis inbegriffen sind: Die Stange ohne Fuss, die bedruckte Fahne ein- oder zweiseitig und die Tasche. Füsse finden Sie als Option unter Zubehör.

Le Flying Banner en forme de goutte est adapté pour une utilisation en intérieur et extérieur.

Trois longueurs (hauteur total) sont disponibles: 2,5 m (small), 3,5 m (medium) ou 4,45 m (large). Vous pouvez choisir d'imprimer la bannière sur un côté ou sur deux côtés (opaque).

Le prix comprend: La tige sans socle, la bannière imprimée un côté ou deux côtés et le sac de transport. Les socles sont en option sous la rubrique accessoires.

Anzahl/ quantité	Small		Medium		Large	
	einseitig/un côté	zweiseitig/deux côtés	einseitig/un côté	zweiseitig/deux côtés	einseitig/un côté	zweiseitig/deux côtés
1 – 9	91.50 CHF	123.50 CHF	116.50 CHF	170.00 CHF	141.50 CHF	211.50 CHF
10 – 49	84.00 CHF	112.50 CHF	106.00 CHF	154.00 CHF	129.00 CHF	192.00 CHF
50 – 99	77.00 CHF	103.00 CHF	97.50 CHF	142.00 CHF	117.50 CHF	176.00 CHF
100 – 199	68.50 CHF	93.00 CHF	87.50 CHF	129.00 CHF	106.50 CHF	160.00 CHF
200 – 499	62.50 CHF	85.00 CHF	80.00 CHF	118.00 CHF	97.50 CHF	147.00 CHF
	Art.: FB-F-S-P1-K	Art.: FB-F-S-P2-K	Art.: FB-F-M-P1-K	Art.: FB-F-M-P2-K	Art.: FB-F-L-P1-K	Art.: FB-F-L-P2-K

 Ersatzdruck Preise (Seite 144)
Tarifs impression de remplacement (Page 144)

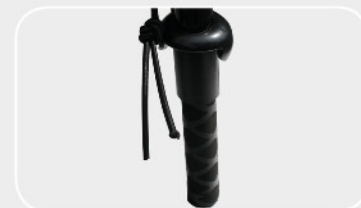

Technische Daten:

Fahnengrösse:	Small, medium, large
Fahnenmaterial:	Polyester
Ausführung:	Einseitig oder zweiseitig (blickdicht)
Stangenmaterial:	Carbon-composite
Innendurchmesser:	14,5 mm
Stangenfarbe:	Schwarz
Gesamthöhe:	2,5 m, 3,5 m oder 4,45 m
Transporttasche:	Stoff
Austauschbare Fahne:	Ja

Caractéristiques techniques:

Dimensions de la bannière:	Small, medium, large
Matière de la bannière:	Polyester
Visuel:	Un côté ou deux côtés (opaque)
Matière de la tige:	Carbon-composite
Diamètre de la tige:	14,5 mm
Couleur de la tige:	Noir
Hauteur total:	2,5 m, 3,5m ou 4,45 m
Sac de transport:	Tissu
Bannière échangeable:	Oui

Flying Banner geschwungen "S" / Flying Banner courbé "S" (Small, Medium, Large)

Die segelförmigen Flying Banner eignen sich für den Innen- und Aussenbereich.

Sie sind in drei Längen (Gesamthöhe) erhältlich: 2,7 m (small), 3,85 m (medium) oder 4,6 m (large). Sie können wählen, ob Sie die Fahne ein- oder zweiseitig (blickdicht) bedrucken möchten.

Im Preis inbegriffen sind: Die Stange ohne Fuss, die bedruckte Fahne ein- oder zweiseitig und die Tasche. Füsse finden Sie als Option unter Zubehör.

La forme de ce Flying Banner fait penser à une voile. Adapté pour l'intérieur et l'extérieur.

Trois longueurs (hauteur total) sont disponibles: 2,7 m (small), 3,85 m (medium) ou 4,6 m (large). Vous pouvez choisir d'imprimer la bannière sur un côté ou sur deux côtés (opaque).

Le prix comprend: La tige sans socle, la bannière imprimée un côté ou deux côtés et le sac de transport. Les socles sont en option sous la rubrique accessoires.

Anzahl/ quantité	Small		Medium		Large	
	einseitig/un côté	zweiseitig/deux côtés	einseitig/un côté	zweiseitig/deux côtés	einseitig/un côté	zweiseitig/deux côtés
1 – 9	91.50 CHF	123.50 CHF	113.50 CHF	164.50 CHF	136.00 CHF	199.00 CHF
10 – 49	84.00 CHF	112.50 CHF	103.50 CHF	149.50 CHF	124.00 CHF	182.50 CHF
50 – 99	77.00 CHF	103.00 CHF	95.00 CHF	137.50 CHF	113.00 CHF	167.00 CHF
100 – 199	68.50 CHF	93.00 CHF	85.50 CHF	125.00 CHF	102.50 CHF	152.00 CHF
200 – 499	62.50 CHF	85.00 CHF	77.50 CHF	114.00 CHF	93.00 CHF	139.00 CHF
	Art.: FB-S-S-P1-K	Art.: FB-S-S-P2-K	Art.: FB-S-M-P1-K	Art.: FB-S-M-P2-K	Art.: FB-S-L-P1-K	Art.: FB-S-L-P2-K

 Ersatzdruck Preise (Seite 144)
Tarifs impression de remplacement (Page 144)

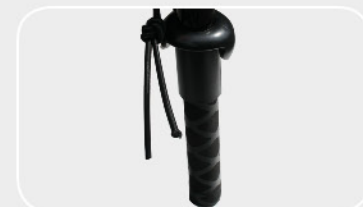

Technische Daten:

Fahnengrösse:	Small, medium, large
Fahnenmaterial:	Polyester
Ausführung:	Einseitig oder zweiseitig (blickdicht)
Stangenmaterial:	Carbon-composite
Innendurchmesser:	14,5 mm
Stangenfarbe:	Schwarz
Gesamthöhe:	2,7 m, 3,85 m oder 4,6 m
Transporttasche:	Stoff
Austauschbare Fahne:	Ja

Caractéristiques techniques:

Dimensions de la bannière:	Small, medium, large
Matière de la bannière:	Polyester
Visuel:	Un côté ou deux côtés (opaque)
Matière de la tige:	Carbon-composite
Diamètre de la tige:	14,5 mm
Couleur de la tige:	Noir
Hauteur total:	2,7 m, 3,85 m ou 4,6 m
Sac de transport:	Tissu
Bannière échangeable:	Oui

Flying Banner V

Art.: FB-V-P2-K

Die spitzblattformigen Flying Banner eignen sich für den Innen- und Aussenbereich. Eine aussergewöhnliche Form für nicht alltägliche Werbung.

Der beidseitige Druck bietet die Möglichkeit, zwei unterschiedliche Motive (hinten/vorne) oder dasselbe auf einer Fahne zu präsentieren. Die Fahne ist blickdicht.

Im Preis inbegriffen sind: Die Stange ohne Fuss, die bedruckte Fahne zweiseitig und die Tasche.

Füsse finden Sie als Option unter Zubehör.

Le Flying Banner de forme pointu est adapté pour l'intérieur et l'extérieur.

Une forme hors du commun pour votre publicité.

Vous pouvez choisir d'imprimer deux sujets différents sur la bannière (recto/verso) ou un seul.

Le Flying Banner est opaque.

Le prix comprend: La tige sans socle, la bannière imprimée deux côtés et le sac de transport.

Les socles sont en option sous la rubrique accessoires.



Outdoor



Druck inklusive
Impression inclus



Set up time

Anzahl/ quantité	Preis/Stück Prix/pièce
1 - 9	171.00 CHF
10 - 49	156.00 CHF
50 - 99	142.50 CHF
100 - 199	129.00 CHF
200 - 299	117.50 CHF

 Ersatzdruck Preise (Seite 145)
Tarifs impression de remplacement (Page 145)



Technische Daten:

Fahnengrösse:	B88,5 x H258 cm
Fahnenmaterial:	Polyester
Ausführung:	Zweiseitig (blickdicht)
Stangenmaterial:	Carbon-composite
Innendurchmesser:	14,5 mm
Stangenfarbe:	Schwarz
Gesamthöhe:	2,78 m
Transporttasche:	Stoff
Austauschbare Fahne:	Ja

Caractéristiques techniques:

Dimensions de la bannière:	L88,5 x H258 cm
Matière de la bannière:	Polyester
Visuel:	Deux côtés (opaque)
Matière de la tige:	Carbon-composite
Diamètre de la tige:	14,5 mm
Couleur de la tige:	Noir
Hauteur total:	2,78 m
Sac de transport:	Tissu
Bannière échangeable:	Oui

Kreuzfuss aus Stahl

Der kreuzförmige Fuss ist für den Innen- und Aussenbereich geeignet. Der Fuss kann im Boden verankert werden; entsprechende Löcher sind in den Kreuz-Enden bereits vorbereitet.

Grösse: 83 cm (diag. Längsseite), 73 cm (diag. Kurzseite)
 Material: Stahl
 Farbe: Grau
 Gewicht: 3,0 kg
 Bolzendurchmesser: 14,5 mm*

Anzahl/ quantité	Preis/Stück Prix/pièce
1 – 9	51.00 CHF
10 – 49	46.00 CHF
50 – 99	42.50 CHF
100 – 199	39.00 CHF
200 – 499	34.00 CHF

Art.: CF-03

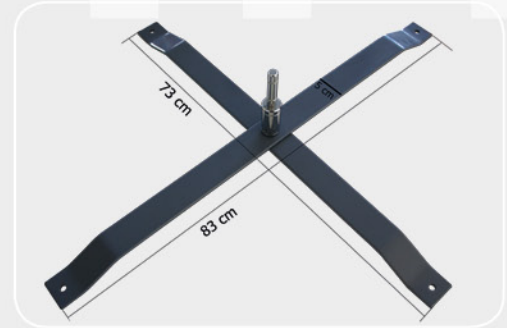

Pied en croix en acier

Le pied en acier est conçu pour une utilisation à l'intérieur où à l'extérieur. Pour un montage encore plus stable vous pouvez l'ancrer dans le sol.

Dimensions: 83 cm (diagonale longue), 73 cm (diagonale courte)
 Matière: Acier
 Couleur: Gris
 Poids: 3,0 kg
 Diamètre de l'axe: 14,5 mm*

Kreuzfuss aus rostfreiem Stahl

Der rostfreie kreuzförmige Fuss ist für den Aussenbereich gemacht. Der Fuss kann im Boden verankert werden; entsprechende Löcher sind in den Kreuz-Enden bereits vorbereitet.

Grösse: 72 cm (diag. Längsseite), 63 cm (diag. Kurzseite)
 Material: Rostfreier Stahl
 Farbe: Silber
 Gewicht: 3,95 kg
 Bolzendurchmesser: 14,5 mm*

Anzahl/ quantité	Preis/Stück Prix/pièce
1 – 9	84.00 CHF
10 – 49	75.50 CHF
50 – 99	70.00 CHF
100 – 199	64.50 CHF
200 – 499	56.00 CHF

Art.: CF-03-S

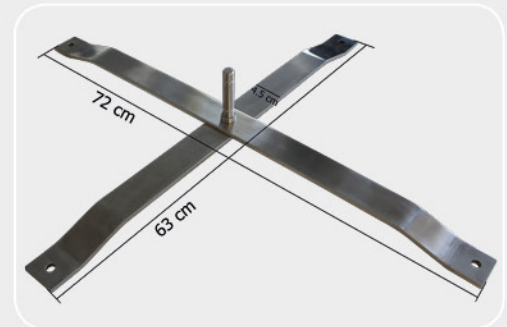

Pied en croix en acier inoxydable

Le pied en acier inoxydable est conçu pour une utilisation en extérieur. Pour un montage encore plus stable vous pouvez l'ancrer dans le sol.

Dimensions: 72 cm (diagonale longue), 63 cm (diagonale courte)
 Matière: Acier inoxydable
 Couleur: Argenté
 Poids: 3,95 kg
 Diamètre de l'axe: 14,5 mm*

Wasserbeutel

Mit diesem 10 Liter fassenden Wasserbeutel können Flying Banner Füsse zusätzlich beschwert werden.

Kann auch mit Sand gefüllt werden.

Aussendurchmesser: 52 cm
 Innendurchmesser: 10 cm

Anzahl/ quantité	Preis/Stück Prix/pièce
1 – 9	9.00 CHF
10 – 49	8.50 CHF
50 – 99	7.50 CHF
100 – 199	6.50 CHF
200 – 499	6.00 CHF

Art.: WB-01

Bouée de lestage

La bouée de lestage d'une capacité d'env. 10 litres permet de stabiliser les socles pour Flying Banner.

Vous pouvez le remplir avec de l'eau ou du sable.

Diamètre extérieur: 52 cm
 Diamètre intérieur: 10 cm



* 16 mm Bolzen auf Anfrage / * axe de 16 mm sur demande

Plattenfuss **Indoor**

Dieser Fuss aus Metall bietet eine robuste Basis für unsere Flying Banner **Small und Medium**.

Grösse:	B30 x T30 cm
Material:	Metall
Farbe:	Grau
Anwendung:	Indoor
Gewicht:	4,2 kg
Bolzendurchmesser:	14,5 mm*

Anzahl/ quantité	Preis/Stück Prix/pièce
1 – 9	39.00 CHF
10 – 49	36.00 CHF
50 – 99	33.00 CHF
100 – 199	31.00 CHF
200 – 499	29.00 CHF

Art.: PF-01

Socle plat en métal **Indoor**

Ce socle plat en métal fournit une base solide pour nos flying banner **small et medium**.

Dimensions:	L30 x l30 cm
Matière:	Métal
Couleur:	Gris
Application:	Indoor
Poids:	4,2 kg
Diamètre de l'axe:	14,5 mm*



Plattenfuss **Outdoor light**

Dieser Fuss aus Metall bietet eine robuste Basis für unsere Flying Banner **Small**.

Grösse:	B40 x T40 cm
Material:	Metall
Farbe:	schwarz
Anwendung:	Outdoor
Gewicht:	6,6 kg
Bolzendurchmesser:	14,5 mm

Anzahl/ quantité	Preis/Stück Prix/pièce
1 – 9	61.00 CHF
10 – 49	55.00 CHF
50 – 99	51.00 CHF
100 – 199	47.00 CHF
200 – 499	41.00 CHF

New

Art.: PF-03

Socle plat en métal **Outdoor light**

Ce socle plat en métal fournit une base solide pour nos flying banner **small**.

Dimensions:	L40 x l40 cm
Matière:	Métal
Couleur:	noir
Application:	Outdoor
Poids:	6,6 kg
Diamètre de l'axe:	14,5 mm



Plattenfuss **Outdoor**

Dieser wetterfeste Fuss aus Metall bietet eine robuste Basis für unsere Flying Banner.

Grösse:	B47 x T47 cm
Material:	Metall
Farbe:	schwarz
Anwendung:	Outdoor
Gewicht:	ca. 13,5 kg
Bolzendurchmesser:	14,5 mm*

Anzahl/ quantité	Preis/Stück Prix/pièce
1 – 9	89.00 CHF
10 – 49	77.00 CHF
50 – 99	69.00 CHF
100 – 199	65.00 CHF
200 – 499	59.00 CHF

Art.: PF-02

Socle plat en métal **Outdoor**

Ce socle plat en métal fournit une base solide pour nos flying banner.

Dimensions:	L47 x l47 cm
Matière:	Métal
Couleur:	Noir
Application:	Outdoor
Poids:	env. 13,5 kg
Diamètre de l'axe:	14,5 mm*



* 16 mm Bolzen auf Anfrage / * axe de 16 mm sur demande

Reifenfuss

Dieser wetterfeste Fuss aus Metall bietet eine robuste Basis für unsere Flying Banner. Er eignet sich ins-besondere für die Automobilbranche. Er wird unter das Vorder- oder Hinterrad des Autos geklemmt.

Material:	Metall
Farbe:	Grau
Anwendung:	Outdoor
Gewicht:	1,75 kg
Bolzendurchmesser:	14,5 mm*

Anzahl/ quantité	Preis/Stück Prix/pièce
1 – 9	23.00 CHF
10 – 49	20.00 CHF
50 – 99	19.50 CHF
100 – 199	19.00 CHF
200 – 499	18.50 CHF

Art.: RF-01



Socle autocal

Ce socle autocal résistant aux intempéries constitue une base robuste pour nos Flying Banner. Il est surtout utilisé pour l'industrie automobile. Il se cale sous le pneu avant ou arrière du véhicule.

Matière:	Métal
Couleur:	Gris
Application:	Outdoor
Poids:	1,75 kg
Diamètre de l'axe:	14,5 mm*

* 16 mm Bolzen auf Anfrage / * axe de 16 mm sur demande

Erdspiess

Dieser wetterfeste Spiess bietet eine praktische Basis für unsere Flying Banner. Er kann 40 cm tief in den Erd- oder Sandboden eingeschlagen werden.

Material:	Metall
Farbe:	Silber
Gewicht:	0,8 kg
Bolzendurchmesser:	14,5 mm*

Anzahl/ quantité	Preis/Stück Prix/pièce
1 – 9	29.00 CHF
10 – 49	27.00 CHF
50 – 99	25.00 CHF
100 – 199	22.00 CHF
200 – 499	19.00 CHF

Art.: FIG-01



Piquet

Ce piquet résistant aux intempéries constitue une base robuste pour nos Flying Banner.

Il peut être inséré dans le sol ou le sable jusqu'à 40 cm de profondeur.

Matière:	Métal
Couleur:	Argenté
Poids:	0,8 kg
Diamètre de l'axe:	14,5 mm*

Erdspiess mit Gewinde aus Plastik

Der Spiess wird 24 cm tief in den Boden geschraubt. Er eignet sich insbesondere für Wintersportorte, da er im Schnee optimal greift. So erhalten die Fahnen eine äusserst stabile Basis.

Material:	Plastik
Farbe:	Rot / schwarz
Gewicht:	0,5 kg
Bolzendurchmesser:	14,5 mm*

Anzahl/ quantité	Preis/Stück Prix/pièce
1 – 9	24.60 CHF
10 – 49	22.15 CHF
50 – 99	20.50 CHF
100 – 199	18.85 CHF
200 – 499	17.20 CHF

Art.: BD-01

Piquet pas de vis en plastique

Piquet d'encrage pour nos Flying Banner à visser dans le sol ou dans la neige à une profondeur de 24 cm.

Matière:	Plastique
Couleur:	Rouge / noir
Poids:	0,5 kg
Diamètre de l'axe:	14,5 mm*



Flying Banner Zubehör / Accessoires Flying Banner

Erdspieß mit Gewinde aus Metall

Der Spieß wird bis 40 cm tief in den Boden geschraubt. Er eignet sich insbesondere für Wintersportorte, da er im Schnee optimal greift. So erhalten die Fahnen eine äusserst stabile Basis.

Material: Metall
Farbe: Silber
Gewicht: 1,2 kg
Bolzendurchmesser: 14,5 mm

Anzahl/ quantité	Preis/Stück Prix/pièce
1 – 9	33.00 CHF
10 – 49	31.00 CHF
50 – 99	28.00 CHF
100 – 199	24.00 CHF
200 – 499	21.50 CHF

Art.: BD-02

Piquet pas de vis en métal

Piquet d'encrage pour nos Flying Banner à visser dans le sol ou dans la neige à une profondeur jusqu'à 40 cm.

Matière: Métal
Couleur: Argenté
Poids: 1,2 kg
Diamètre de l'axe: 14,5 mm

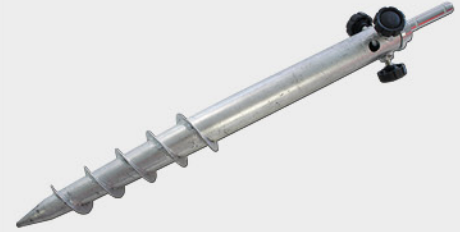

* 16 mm Bolzen auf Anfrage / * axe de 16 mm sur demande

Fassadenhalterung 0°

Wetterfeste Fassadenhalterung aus schwarzem Stahl für Flying Banner. Winkel zur Fassade: 0°

Masse der Platte: B100 x L100 x H5 mm
Gewicht: 0,75 kg
Bolzendurchmesser: 14,5 mm*

Anzahl/ quantité	Preis/Stück Prix/pièce
1 – 9	29.00 CHF
10 – 49	27.00 CHF
50 – 99	24.50 CHF
100 – 199	21.50 CHF
200 – 499	19.00 CHF

Art.: FM-0D

Support mural 0°

Support mural d'angle 0° en acier pour nos Flying Banner.

Dimensions de la plaque: L100 x l100 x H5 mm
Poids: 0,75 kg
Diamètre de l'axe: 14,5 mm*



Fassadenhalterung 25°

Wetterfeste Fassadenhalterung aus schwarzem Stahl für Flying Banner. Winkel zur Fassade: 25°

Masse der Platte: B100 x L100 x H5 mm
Gewicht: 0,75 kg
Bolzendurchmesser: 14,5 mm*

Anzahl/ quantité	Preis/Stück Prix/pièce
1 – 9	29.00 CHF
10 – 49	27.00 CHF
50 – 99	24.50 CHF
100 – 199	21.50 CHF
200 – 499	19.00 CHF

Art.: FM-25D

Support mural 25°

Support mural d'angle 25° en acier pour nos Flying Banner.

Dimensions de la plaque: L100 x l100 x H5 mm
Poids: 0,75 kg
Diamètre de l'axe: 14,5 mm*



Bodenhalterung 90°

Wetterfeste Bodenhalterung aus schwarzem Stahl für Flying Banner. Wird auf stabile Unterlage montiert.

Masse der Platte: B100 x L100 x H5 mm
Gewicht: 0,75 kg
Bolzendurchmesser: 14,5 mm*

Support de sol 90°

Support pour le sol d'angle 90° en acier pour nos Flying Banner.

Dimensions de la plaque: L100 x l100 x H5 mm
Poids: 0,75 kg
Diamètre de l'axe: 14,5 mm*

Anzahl/ quantité	Preis/Stück Prix/pièce
1 – 9	29.00 CHF
10 – 49	27.00 CHF
50 – 99	24.50 CHF
100 – 199	21.50 CHF
200 – 499	19.00 CHF

Art.: FM-90D



* 16 mm Bolzen auf Anfrage / * axe de 16 mm sur demande

Zeltstangen-Halterung vierkant 28mm

Stabile Fahnen-Halterung für die Beflaggung von Partyzelten mit 4-kantigen Zeltstangen. Passend für alle unsere Flying Banner ausser XL und XXL.

Kantenmass: 28 x 28 mm
Bolzendurchmesser: 14,5 mm

Support pour tente profil carré 28mm

Support pour les tentes avec un système à profil carré de dimensions 28mm. Convient pour tous nos flying banner sauf XL et XXL.

Longueur d'un côté: 28 mm
Diamètre de l'axe: 14,5 mm

Anzahl/ quantité	Preis/Stück Prix/pièce
1 – 9	37.00 CHF
10 – 49	35.00 CHF
50 – 99	31.75 CHF
100 – 199	27.50 CHF
200 – 499	24.50 CHF

Art.: FM-Z-R-28



Zeltstangen-Halterung vierkant 32mm

Stabile Fahnen-Halterung für die Beflaggung von Partyzelten mit 4-kantigen Zeltstangen. Passend für alle unsere Flying Banner ausser XL und XXL.

Kantenmass: 32 x 32 mm
Bolzendurchmesser: 14,5 mm

Support pour tente profil carré 32mm

Support pour les tentes avec un système à profil carré de dimensions 32mm. Convient pour tous nos flying banner sauf XL et XXL.

Longueur d'un côté: 32 mm
Diamètre de l'axe: 14,5 mm

Anzahl/ quantité	Preis/Stück Prix/pièce
1 – 9	37.00 CHF
10 – 49	35.00 CHF
50 – 99	31.75 CHF
100 – 199	27.50 CHF
200 – 499	24.50 CHF

Art.: FM-Z-R-32



Zeltstangen-Halterung Hexagonal 40mm A (gerade)

Stabile Fahnen-Halterung für die Beflaggung von Partyzelten mit hexagonalen (6-eckigen) Zeltstangen. Passend für alle unsere Flying Banner ausser XL und XXL.

Kantenmass: 40 mm
Bolzendurchmesser: 14,5 mm

Anzahl/ quantité	Preis/Stück Prix/pièce
1 – 9	37.00 CHF
10 – 49	35.00 CHF
50 – 99	31.75 CHF
100 – 199	27.50 CHF
200 – 499	24.50 CHF

New



Art.: FM-Z-H-40A

Support pour tente hexagonal 40mm A (droit)

Support pour les tentes avec un système à profil hexagonal (6 côtés).

Convient pour tous nos flying banner sauf XL et XXL.

Longueur d'un côté: 40 mm
Diamètre de l'axe: 14,5 mm

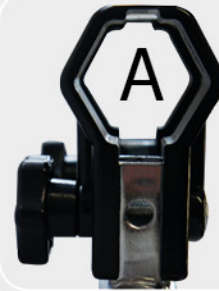

Zeltstangen-Halterung Hexagonal 40mm B (spitz)

Stabile Fahnen-Halterung für die Beflaggung von Partyzelten mit hexagonalen (6-eckigen) Zeltstangen. Passend für alle unsere Flying Banner ausser XL und XXL.

Kantenmass: 40 mm
Bolzendurchmesser: 14,5 mm

Anzahl/ quantité	Preis/Stück Prix/pièce
1 – 9	37.00 CHF
10 – 49	35.00 CHF
50 – 99	31.75 CHF
100 – 199	27.50 CHF
200 – 499	24.50 CHF

New



Art.: FM-Z-H-40B

Support pour tente hexagonal 40mm B (pointe)

Support pour les tentes avec un système à profil hexagonal (6 côtés).

Convient pour tous nos flying banner sauf XL et XXL.

Longueur d'un côté: 40 mm
Diamètre de l'axe: 14,5 mm



Pfosten-Halterung

Fahnen-Halterung mit zwei Multiflex Schellen für die Beflaggung von Strassenlampen oder Säulen.

Passend für alle unsere Flying Banner ausser XL und XXL.

Umfang: 45-95 cm
Neigung: 25°
Bolzendurchmesser: 14,5 mm

Anzahl/ quantité	Preis/Stück Prix/pièce
1 – 9	37.00 CHF
10 – 49	35.00 CHF
50 – 99	31.75 CHF
100 – 199	27.50 CHF
200 – 499	24.50 CHF

New

Art.: FM-P-25D

Support flying banner pour poteau

Support avec deux collier de serrage métallique pour fixation sur lampadaire ou colonne.

Convient pour tous nos flying banner sauf XL et XXL.

Périmètre de serrage: 45-95 cm
Inclinaison: 25°
Diamètre de l'axe: 14,5 mm



Pfosten Flagge / Drapeau de poteau

Art.: FB-PF-50D, FB-PF-80D, FB-PF-50R, FB-PF-80R

Die Pfosten Flagge kann z.B. am Pfosten einer Strassenbeleuchtung befestigt werden. Die Querstreben sind 50 oder 80 cm breit, die Länge beträgt wahlweise 100, 150 oder 200 cm. Die Flagge kann als Rechteck oder Dreieck bestellt werden.

Der Druck ist immer zweiseitig (blickdicht).

Im Preis inbegriffen sind: Die Stangen, das Montage-Kit und die doppelseitig bedruckte Flagge.

Le drapeau de poteau est une solution efficace pour les poteaux se situant le long des rues. Vous pouvez choisir entre une largeur de 50 ou 80 cm et une hauteur de 100, 150 ou 200 cm et également de forme rectangulaire ou triangulaire.

L'impression est recto verso (opaque).

Le prix comprend: les barres, le kit de montage sur poteau et l'impression deux côtés.



Breite / Länge / Largeur / Longueur	Dreieck / Triangle 50 cm	Dreieck / Triangle 80 cm	Rechteck / Rectangle 50 cm	Rechteck / Rectangle 80 cm
100 cm	73.00 CHF	91.00 CHF	89.00 CHF	110.00 CHF
150 cm	79.50 CHF	100.50 CHF	99.00 CHF	126.00 CHF
200 cm	85.00 CHF	110.00 CHF	109.00 CHF	142.50 CHF

 Ersatzdruck Preise (Seite 146)
Tarifs impression de remplacement (Page 146)



Technische Daten:

Fahnenmaterial: Polyester
Ausführung: Zweiseitig (blickdicht)
Stangenbreite: 50 cm oder 80 cm
Stangenmaterial: Aluminium
Austauschbare Fahne: Ja
Gewicht: 1,5 kg

Caractéristiques techniques:

Matière de la bannière: Polyester
Visuel: Deux côtés (opaque)
Largeur de la tige: 50 cm ou 80 cm
Matière de la tige: Aluminium
Bannière échangeable: Oui
Poids: 1,5 kg

Markierungsflagge / Drapeau de parcours

Art.: FB-MF

Die Markierungsflagge ist als Wegweiser z.B. bei Laufveranstaltungen einsetzbar oder als Markierung bestimmter Punkte. Die Stange ist mit einem Fussraster versehen und kann so leicht in den Boden getreten werden.

Im Preis inbegriffen sind: Die Stange und die doppelseitig bedruckte Flagge.

Le drapeau de parcours est utilisé comme guide sur un parcours ou comme marqueur. La bêche située au bas du piquet vous permet une insertion dans le sol très facilement.

Le prix comprend: Le piquet avec bêche et le drapeau imprimé sur deux côtés.



Anzahl/ quantité	Preis/Stück Prix/pièce
10 – 49	21.50 CHF
50 – 99	19.50 CHF
100 – 249	18.00 CHF
250 – 499	17.00 CHF
500 – 999	15.50 CHF

 Ersatzdruck Preise (Seite 146)
Tarifs impression de remplacement (Page 146)

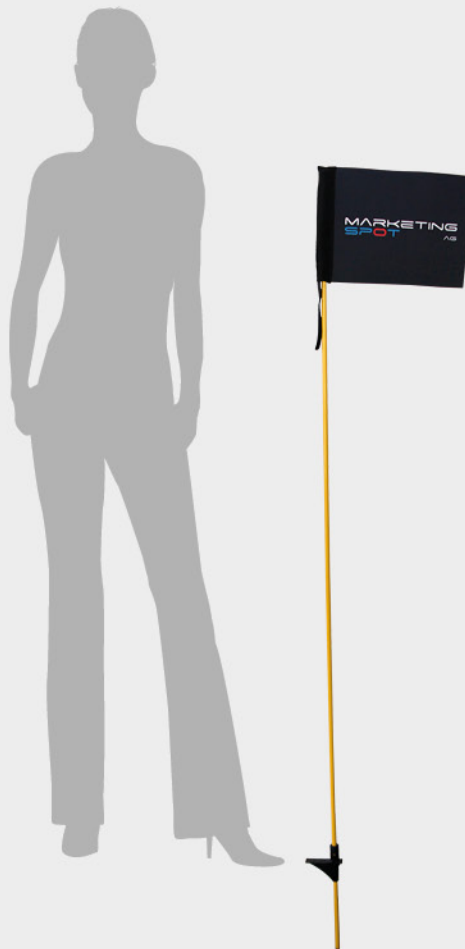

Technische Daten:

Fahnengrösse:	B25 x H20 cm
Fahnenmaterial:	Hartes Polyester
Ausführung:	Zweiseitig
Stangenmaterial:	Fiberglas
Stangenfarbe:	Gelb
Gesamthöhe:	160 cm
Austauschbare Fahne:	Ja

Caractéristiques techniques:

Dimensions du drapeau:	L25 x H20 cm
Matière du drapeau:	Polyester dur
Visuel:	Deux côtés
Matière du piquet:	Fibre de verre
Couleur du piquet:	Jaune
Hauteur total:	160 cm
Drapeau échangeable:	Oui

Backpack S

Art.: BP-S-P2-K

Tragen Sie Ihre Werbung unter die Leute.
Dieser Werbebanner ragt hoch über die Köpfe der Menge hinaus und wird bestimmt gesehen.
Die B51 x H122 cm grosse Fahne wird am Rucksack verankert und bequem transportiert.
Kataloge, Prospekte oder persönliche Effekte können im Fach des Rucksacks verstaut werden.
Bei Gewitter nicht im Freien tragen!
Im Preis inbegriffen sind: Der Rucksack, die Stange und die bedruckte Fahne.

Ne soyez plus invisible grâce à ce Backpack "S" qui se porte comme un sac à dos, il est léger et agréable à porter.
La tige avec la bannière se fixe à l'arrière du sac à dos.
Quelques catalogues, flyers ou vos affaires personnelles peuvent être mises dans le sac à dos.
Ne pas utiliser à l'extérieur lors d'un orage.
Le prix comprend: Le sac à dos, la tige et la bannière imprimée sur deux côtés.



Anzahl/ quantité	Preis/Stück zweiseitig Prix/pièce deux côtés
1 - 9	103.50 CHF
10 - 49	95.50 CHF
50 - 99	87.00 CHF
100 - 199	77.50 CHF
200 - 299	69.50 CHF

 Ersatzdruck Preise (Seite 147)
Tarifs impression de remplacement (Page 147)



Technische Daten:

Fahnengrösse:	B51 x H122 cm
Fahnenmaterial:	Polyester
Ausführung:	Zweiseitig (blickdicht)
Stangenmaterial:	Kunststoff
Stangenfarbe:	Schwarz
Rucksack:	Schwarz
Gewicht:	1,4 kg
Austauschbare Fahne:	Ja

Caractéristiques techniques:

Dimensions de la bannière:	L51 x H122 cm
Matière de la bannière:	Polyester
Visuel:	Deux côtés (opaque)
Matière de la tige:	Plastique
Couleur de la tige:	Noir
Sac à dos:	Noir
Poids:	1,4 kg
Impression échangeable:	Oui

Backpack X

Art.: BP-X-P1-K

Führen Sie Ihre Werbung spazieren.
Dieser Werbebanner trägt sich wie ein Rucksack, leicht und bequem.

Die B50 x H120 cm grosse Polyester Folie wird an den Ösen am Rucksackgestell eingehakt.
Kataloge, Prospekte oder persönliche Effekte können im Fach des Rucksacks verstaut werden.
Im Preis inbegriffen sind: Der Rucksack, die Stangen und die bedruckte Polyester Folie.

Ce Backpack "X" se porte comme un sac à dos, il est léger et agréable à porter.

L'affiche en polyester de L50 x H120 cm est accroché par ces quatres coins sur le support à l'arrière du sac à dos grâce à des oeilletons en métal.

Quelques catalogues, flyers ou vos affaires personnelles peuvent être mises dans le sac à dos.

Le prix comprend: Le sac à dos, les tiges pour fixer la bannière et la bannière en polyester imprimé.



Anzahl/ quantité	Preis/Stück Prix/pièce
1 - 9	92.00 CHF
10 - 49	85.50 CHF
50 - 99	77.50 CHF
100 - 199	68.00 CHF
200 - 299	61.50 CHF

 Ersatzdruck Preise (Seite 147)
Tarifs impression de remplacement (Page 147)

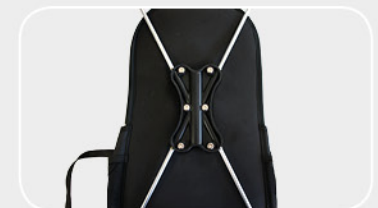

Technische Daten:

Foliengrösse:	B50 x H120 cm
Folienmaterial:	Polyester
Ausführung:	Einseitig
Stangenmaterial:	Kunststoff
Stangenfarbe:	Schwarz
Rucksack:	Schwarz
Gewicht:	1,4 kg
Austauschbarer Druck:	Ja

Caractéristiques techniques:

Dimensions de l'affiche:	L50 x H120 cm
Matière de l'affiche:	Polyester
Visuel:	Un côté
Matière du support:	Plastique
Couleur du support:	Noir
Sac à dos:	Noir
Poids:	1,4 kg
Impression échangeable:	Oui

Table Flying Banner

Art.: TFB-P1-K, TFB-P2-K

Dieser Mini Flying Banner bringt Ihre Werbung wirkungsvoll auf Tisch, Theke oder an den Empfang. Seine Einsatzmöglichkeiten sind vielseitig; er eignet sich z.B. auch als Platzkarte, als Willkommensgruss u.v.m. Er ist einfach aufzustellen und leicht zu transportieren. Sie können wählen, ob Sie die Fahne ein- oder zweiseitig (blickdicht) bedrucken möchten.

Im Preis inbegriffen sind: Der Fuss, die Stange, die bedruckte Fahne ein- oder zweiseitig und die Tasche.

Ce mini Flying Banner vous offre la possibilité d'exposer vos pubs sur une table, un comptoir ou à la réception. Vous pouvez par exemple y placer un message de bienvenue.

Il est très facile à installer et à transporter. Vous pouvez choisir d'imprimer la bannière sur un côté ou sur deux côtés (opaque).

Le prix comprend: Le socle, le support, la bannière imprimée sur un côté ou sur deux côtés et le sac de transport.



Anzahl/ quantité	Preis/Stück einseitig Prix/pièce un côté	Preis/Stück zweiseitig Prix/pièce deux côtés
5 – 9	17.50 CHF	21.00 CHF
10 – 49	16.50 CHF	19.50 CHF
50 – 99	15.00 CHF	17.50 CHF
100 – 199	13.00 CHF	16.00 CHF
200 – 499	12.00 CHF	14.00 CHF

 Ersatzdruck Preise (Seite 146)
Tarifs impression de remplacement (Page 146)

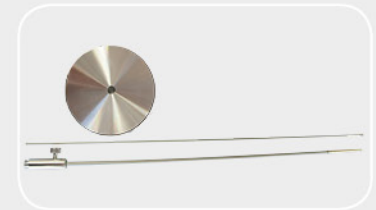

Technische Daten:

Fahnengrösse:	B14 x H40 cm
Fahnenmaterial:	Polyester
Ausführung:	Einseitig oder zweiseitig (blickdicht)
Stangenmaterial:	Metall
Stangenfarbe:	Silbrig
Transporttasche:	Nylon
Gewicht:	0,09 kg
Austauschbare Fahne:	Ja

Caractéristiques techniques:

Dimensions de la bannière:	L14 x H40 cm
Matière de la bannière:	Polyester
Visuel:	Un côté ou deux côtés (opaque)
Matière de la tige:	Métal
Couleur de la tige:	Argenté
Sac de transport:	Nylon
Poids:	0,09 kg
Impression échangeable:	Oui

Mini Flying Banner

Art.: MFB-P2

Die gut 60 cm hohen Mini Flying Banner können je nach Sockel an den unterschiedlichsten Gegenständen befestigt werden.

Zur Auswahl stehen Saugnapf-, Magnet-, Clip- und Fensterklemmfuss.

Im Preis inbegriffen sind:

Der Fuss, die Stange und die beidseitig bedruckte Fahne.

Un Mini Flying Banner de 60 cm de hauteur imprimé sur deux côtés pour chaque occasion.

Choisissez entre le socle à ventouse, magnétique, clip ou à pincer sur vitre.

Le prix comprend: Le socle, la tige, la bannière imprimée sur deux côtés et la pochette.



Anzahl/ quantité	Preis/Stück zweiseitig Prix/pièce deux côtés
2 – 3	21.00 CHF
4 – 9	19.00 CHF
10 – 49	17.50 CHF
50 – 99	16.00 CHF
100 – 299	14.50 CHF

 Ersatzdruck Preise (Seite 146)
Tarifs impression de remplacement (Page 146)



Art.: MFB-SAUG-P2-K



Art.: MFB-MAGNET-P2-K



Art.: MFB-CLIP-P2-K

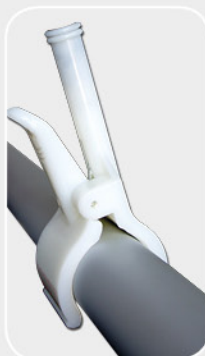

Art.: MFB-CAR-P2-K



Technische Daten:

Fahnengrösse:	B25 x H59 cm
Fahnenmaterial:	Polyester
Ausführung:	Zweiseitig (blickdicht)
Gesamthöhe:	70 cm
Gewicht:	0,12 kg
Austauschbare Fahne:	Ja

Caractéristiques techniques:

Dimensions de la bannière:	L25 x H59 cm
Matière de la bannière:	Polyester
Visuel:	Deux côtés (opaque)
Hauteur total:	70 cm
Poids:	0,12 kg
Bannière échangeable:	Oui

Sonnenschirm / Parasol

Art.: SOS180

New

Der Sonnenschirm mit 180 cm Durchmesser ist Sonnenschutz und Werbeträger in Einem. Er besteht aus 8 im Silkscreen-Verfahren bedruckten Panels aus OXFORD 210D Polyester Stoff. Er hat UV-Schutz. Gesamthöhe 180 cm. Im Preis inbegriffen sind: Die höhenverstellbare Stange und der bedruckte Schirm.

Parasol personnalisable à votre image pour vos événements.

Le parasol à un diamètre de 180 cm qui est waterproof et résistant aux UV.

Le parasol est imprimé sur un tissu 210D et l'intérieur possède un revêtement argenté.

Le prix comprend:

La tige ajustable et le parasol imprimé.



Anzahl/ quantité	Preis/Stück Prix/pièce
50 – 99	59.00 CHF
100 – 199	54.00 CHF
200 – 499	49.00 CHF
500 – 999	44.00 CHF

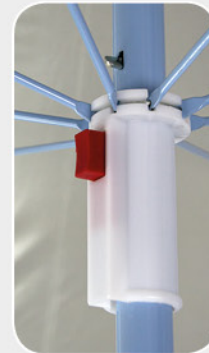

Technische Daten:

Sonnenschirmgröße:	Ø 180 cm
Sonnenschirmmaterial:	Stoff 210D, innen Silberbeschichtet
Druck:	Serigrafie
Widerstand:	UV und Waterproof
Pfostendiameter:	28/25 mm
Pfostenfarbe:	Grau
Gesamthöhe:	180 cm
Sockel:	Nein

Caractéristiques techniques:

Diamètre du parasol:	Ø 180 cm
Matière du parasol:	Tissu 210D, revêtement intérieur argenté
Impression:	Sérigraphie
Résistance:	UV et Waterproof
Diamètre du piquet:	28/25 mm
Couleur du piquet:	Gris
Hauteur total:	180 cm
Socle:	Non

Messestand 3x6 / Stand d'exposition 3x6

Art.: M-STAND-3x6

Der Messestand 3x6m besteht aus 2,85 Meter hohen Turm-Vitrinen, die als Säulen dienen und oben von Verstrebungen zusammengehalten werden.

Die Säulen sind im Nu hochgedreht und aufgestellt. Sie sind innen beleuchtet und werden mit bedruckten und transparenten Folien mittels Magnetstreifen geschlossen. Die Verstrebungen werden mit bedrucktem Stoff bespannt und zwischen den Säulen verankert.

Eine bedruckte Theke und LED Lampen gehören ebenfalls dazu.

Alle Drucke können nachbestellt und dem jeweiligen Messeauftritt angepasst werden. Der Stand wird in einer Holzkiste auf Rädern geliefert.

Im Preis inbegriffen sind: Die 5 Turm-Vitrinen inkl. Beleuchtung, die 5 geraden und 1 gebogene Verstrebungen, die 80 bedruckten und 60 transparenten Folien, die bedruckte Theke, die 10 LED Lampen und die Transportkiste.

Le stand d'exposition 3x6m est composé de 5 vitrines tour de 2,85 m de hauteur qui se montent très facilement et sans outils. Toutes les tours sont équipées de luminaires pour illuminer la vitrine ainsi que la partie haute et basse des tours. Les affiches imprimées des tours sont conçues pour laisser passer la lumière pour plus de visibilité. Entre les tours sont installés des cadres en aluminium avec leurs impressions pour stabiliser le stand.

Un comptoir TH1 Plus est également livré avec.

Toutes les impressions peuvent être remplacées.

Le stand complet se range dans une caisse en bois sur roulette incluse dans le prix.

Le prix comprend: 5 vitrines tour (éclairage compris), 1 cadre courbé, 5 cadres droits, 80 impressions pour les tours, 60 films transparents, le comptoir TH1 Plus avec impression, 10 spot LED et la caisse de transport.



7950 CHF

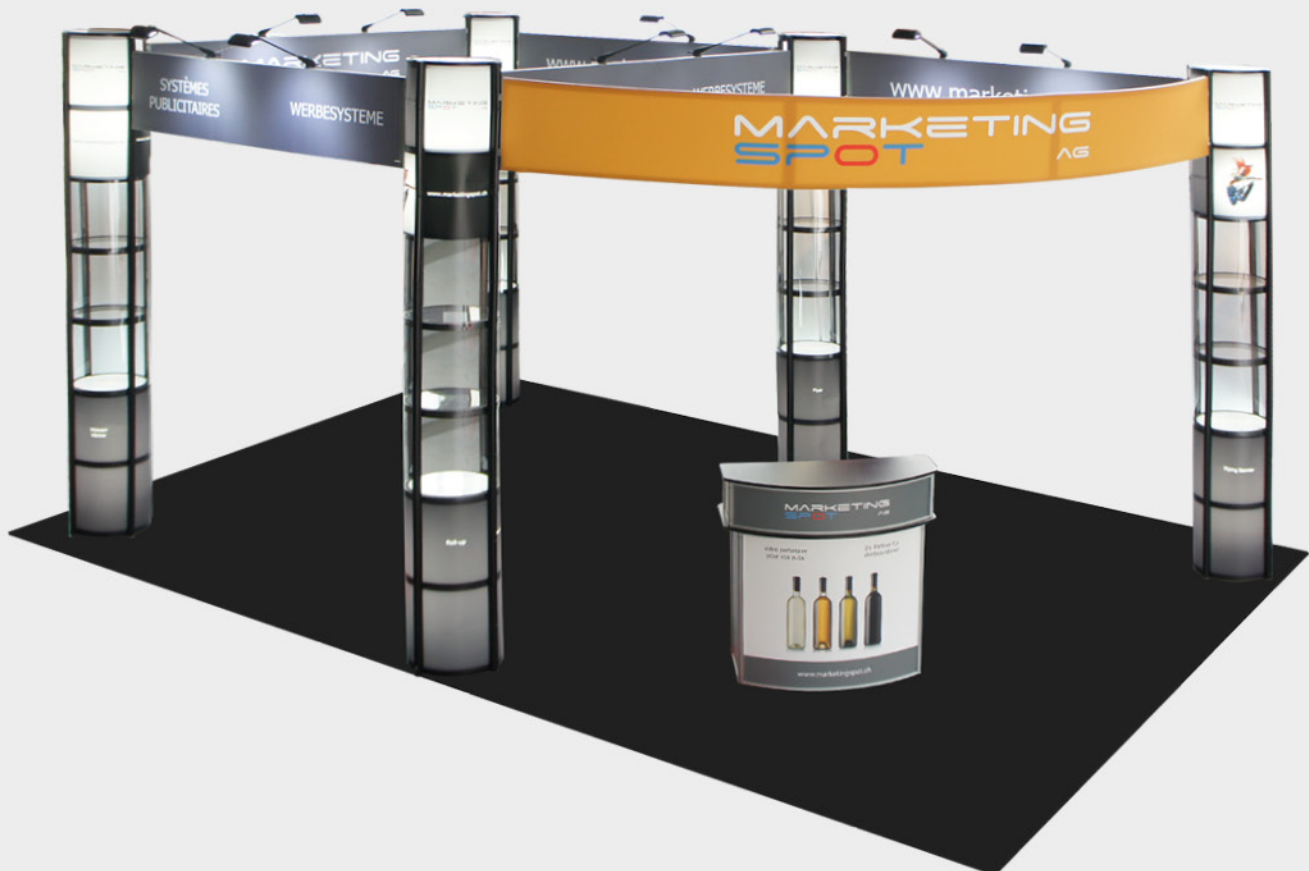

Messestand 3x3 / Stand d'exposition 3x3

Art.: M-STAND-3x3

Der Messestand besteht aus vier 2,85 Meter hohen Turm-Vitrinen, die als Säulen dienen und oben von einem Kranz aus vier Bögen zusammengehalten werden. Die Säulen sind im Nu hochgedreht und aufgestellt. Sie sind beleuchtet und werden mit bedruckten und transparenten Folien mittels Magnetstreifen geschlossen. Die Bögen werden mit bedrucktem Stoff bespannt und zwischen den Säulen verankert.

Eine bedruckte Turm-Theke gehört ebenfalls dazu. Alle Drucke können nachbestellt und dem jeweiligen Messeauftritt angepasst werden. Der Stand wird in einer Holzkiste auf Rädern geliefert.

Im Preis inbegriffen sind: Die 4 Turm-Vitrinen inkl. Beleuchtung, die 4 gebogenen Verstrebungen inkl. bedruckte Stoffe, die 64 bedruckten und 48 transparenten Folien, die bedruckte Turm-Theke und die Transportkiste.

Le stand d'exposition 3x3m est composé de 4 vitrines tour de 2,85 m de hauteur qui se montent très facilement et sans outils. Toutes les tours sont équipées de luminaires pour illuminer la vitrine ainsi que la partie haute et basse des tours. Les affiches imprimées des tours sont conçues pour laisser passer la lumière pour plus de visibilité. Entre les tours sont installés des cadres en aluminium avec leurs impressions pour stabiliser le stand.

Un comptoir tour rond est également livré avec. Toutes les impressions peuvent être remplacées. Le stand complet se range dans une caisse en bois sur roulette incluse dans le prix.

Le prix comprend: 4 vitrines tour (éclairage compris), 4 cadre courbé avec impression, 64 impressions pour les tours, 48 films transparents, le comptoir tour rond avec impression, la caisse de transport.



Druck inklusive
Impression inclus



5950 CHF



Popup Spring (S3, S4, S5)

Art.: PUPS-3X3-K01, PUPS-3X4-K01, PUPS-3X5-K01

Die 2,3 m hohe Popup Spring eignet sich z.B. als Hintergrund im Messestand oder für Präsentationen an Events, Open House Veranstaltungen oder im Showroom. Ein leicht nach innen gewölbtes, stabiles System, einfach und schnell montiert. Die bedruckten Bahnen sind mit Magnetstreifen und einer PVC Schiene versehen und müssen nur noch am Gestell angebracht werden. Lampen montieren und fertig ist die Werbewand. Nach Gebrauch wird alles im Trolley verstaut und abtransportiert. Verfügbar in 3 verschiedenen Breiten. Den Druck können Sie immer wieder nachbestellen. Im Preis inbegriffen sind: Das Gestell, zwei Halogenlampen, die bedruckten Bahnen inklusive Schutzbeutel und der Transport-Trolley (ohne Tischplatte, ohne Druck).

Le Popup courbé offre un espace de publicité très important à moindre coût.

C'est un système simple avec une installation facile et rapide. L'impression est pourvue d'une bande magnétique et d'une bande PVC qui va être fixée au Popup. Deux spots sont également inclus et fixés sur le dessus de la structure.

Après utilisation, toute la structure, les impressions ainsi que les deux lampes se rangent dans le Trolley.

Le prix comprend: Le Popup, deux spots halogènes, les bandes imprimées et ses housses de protection ainsi que le trolley de transport (sans tablette et sans impression).



Anzahl/ quantité	Preis/Stück S3 Prix/pièce S3	Preis/Stück S4 Prix/pièce S4	Preis/Stück S5 Prix/pièce S5
1 - 2	803.50 CHF	831.00 CHF	857.50 CHF
3 - 4	737.00 CHF	761.50 CHF	785.50 CHF
5 - 9	692.50 CHF	715.00 CHF	737.50 CHF
10 - 19	648.00 CHF	669.00 CHF	689.50 CHF
20 - 39	611.00 CHF	629.50 CHF	648.50 CHF

 Ersatzdruck Preise (Seite 147)
Tarifs impression de remplacement (Page 147)



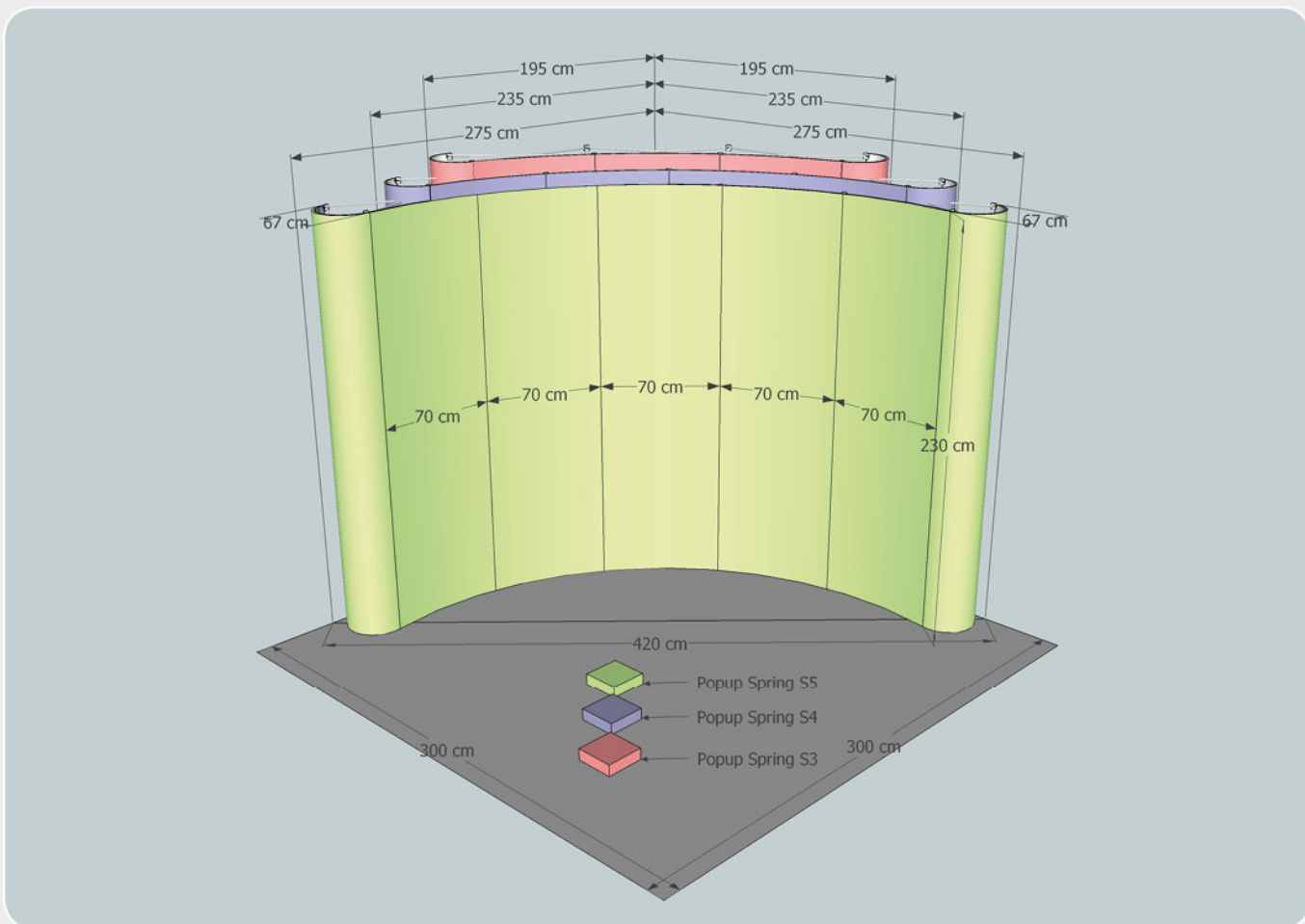
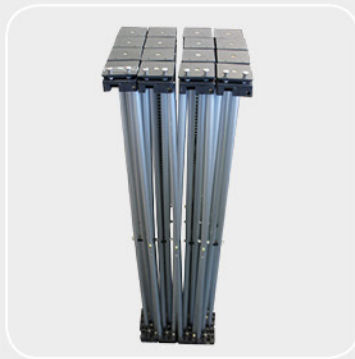

Technische Daten:

Foliengröße:	S3 = B344 x H230 cm S4 = B414 x H230 cm S5 = B484 x H230 cm
Folienmaterial:	PVC
Ausführung:	Einseitig
Standmaterial:	Aluminium
Transportbox:	Trolley schwarz
Austauschbarer Druck:	Ja
Gewicht:	S3 (36,5 kg), S4 (37,5 kg), S5 (38,5 kg)

Caractéristiques techniques:

Dimensions de l'affiche:	S3 = L344 x H230 cm S4 = L414 x H230 cm S5 = L484 x H230 cm
Matière de l'affiche:	PVC
Visuel:	Un côté
Matière de la structure:	Aluminium
Box de transport:	Trolley noir
Affiche échangeable:	Oui
Poids:	S3 (36,5 kg), S4 (37,5 kg), S5 (38,5 kg)

Popup Velcro (V2, V3, V4, V5)

Art.: PUPV-3x2-K01, PUPV-3x3-K01, PUPV-3x4-K01, PUPV-3x5-K01

Die Popup Velcro bietet viel Werbeplatz für wenig Geld. Eine stabile, gerade Montagewand, einfach und schnell montiert und wieder abgebaut.

Alles verstaubar im Trolley. Das Gestell ist 29,5 cm tief und in den Breiten 154, 228, 302 und 376 cm verfügbar. Das bedruckte Tuch wird mit Klettverschluss am Gestell befestigt und deckt auch die Seiten.

Im Preis inbegriffen sind: Das Gestell, zwei Halogenlampen, das bedruckte Tuch (blickdicht) und der Trolley.

Le Popup droit offre un espace de publicité très important à moindre coût. C'est un système simple avec une installation facile et rapide.

L'affiche est accrochée sur la structure grâce à des bandes velcro.

Après utilisation, toute la structure ainsi que l'affiche se rangent dans le trolley.

La structure est de profondeur 29,5 cm et de largeur 154, 228, 302 ou 376 cm.

Le prix comprend: La structure, deux spots halogènes, l'affiche imprimée (opaque) et le trolley.

Anzahl/ quantité	Preis/Stück V2 Prix/pièce V2	Preis/Stück V3 Prix/pièce V3	Preis/Stück V4 Prix/pièce V4	Preis/Stück V5 Prix/pièce V5
1 – 2	615.50 CHF	730.00 CHF	857.50 CHF	992.50 CHF
3 – 4	553.50 CHF	652.00 CHF	765.50 CHF	886.00 CHF
5 – 9	510.00 CHF	607.00 CHF	712.50 CHF	824.50 CHF
10 – 19	472.00 CHF	561.50 CHF	659.50 CHF	763.50 CHF
20 – 39	424.00 CHF	503.50 CHF	593.00 CHF	687.50 CHF

 Ersatzdruck Preise (Seite 147)
Tarifs impression de remplacement (Page 147)

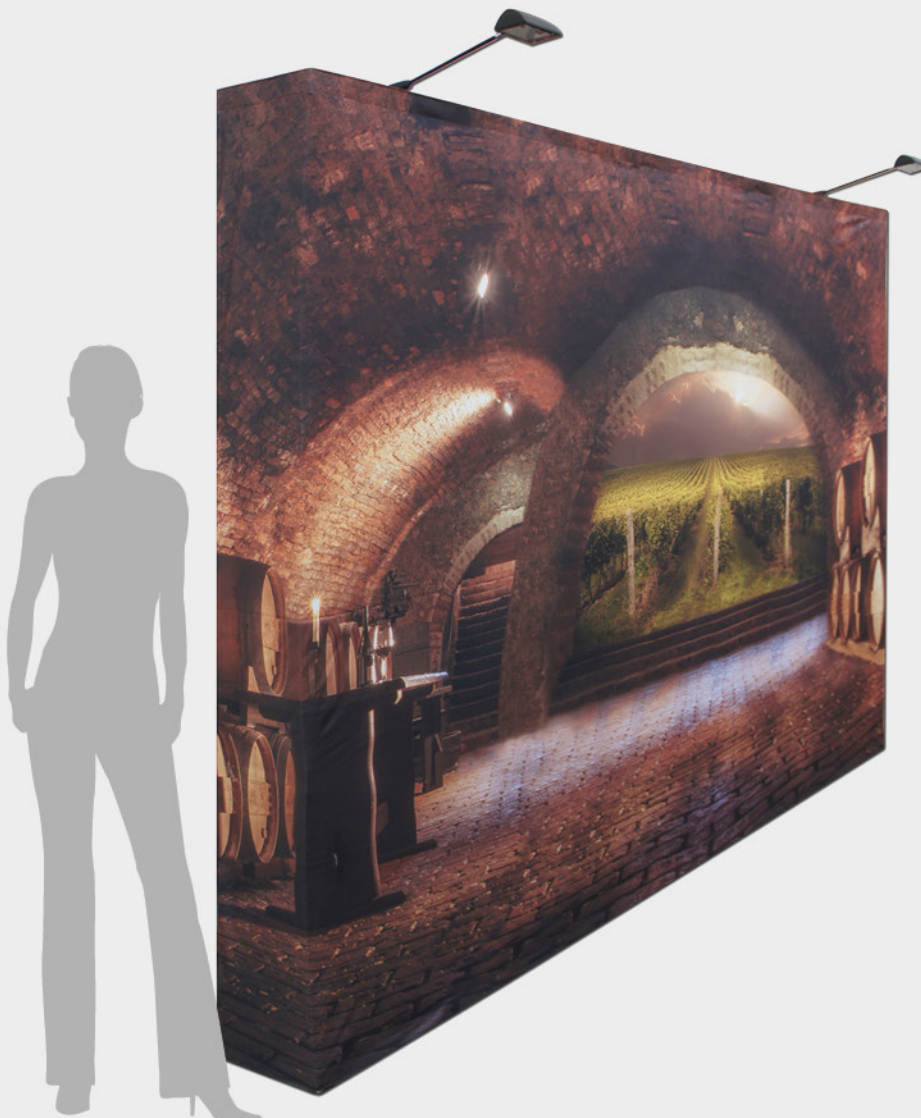

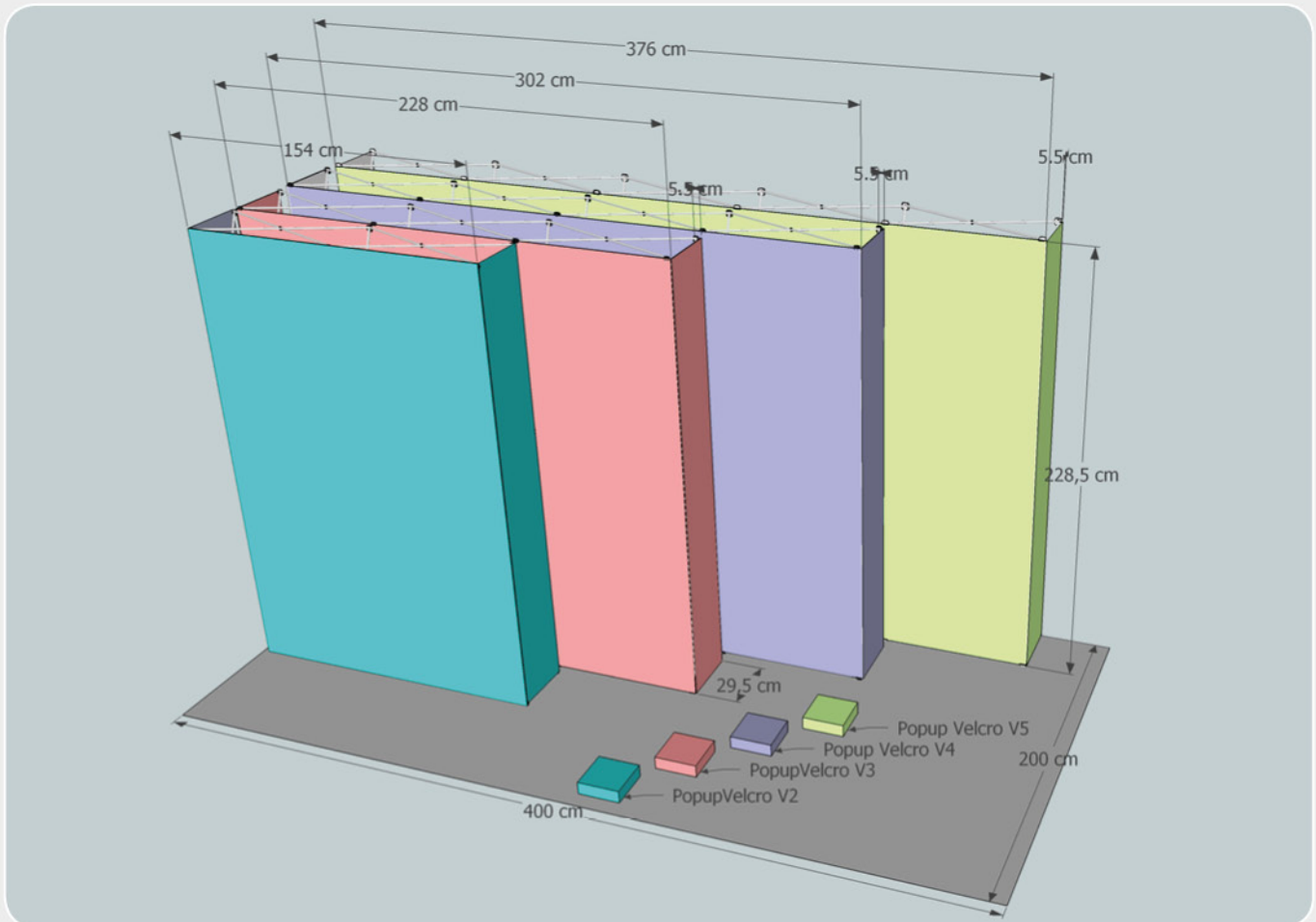

Technische Daten:

Tuchgrösse:	V2 = B224 x H228,5 cm V3 = B298 x H228,5 cm V4 = B372 x H228,5 cm V5 = B446 x H228,5 cm
Tuchmaterial:	Spandex
Ausführung:	Einseitig (blickdicht)
Standmaterial:	Aluminium
Transportbox:	Trolley schwarz
Austauschbares Tuch:	Ja
Gewicht:	V2=16kg, V3=18kg, V4=21kg, V5=23kg

Caractéristiques techniques:

Dimensions de l'affiche:	V2 = L224 x H228,5 cm V3 = L298 x H228,5 cm V4 = L372 x H228,5 cm V5 = L446 x H228,5 cm
Matière de l'affiche:	Spandex
Visuel:	Un côté (opaque)
Matière de la structure:	Aluminium
Box de transport:	Trolley noir
Affiche échangeable:	Oui
Poids:	V2=16kg, V3=18kg, V4=21kg, V5=23kg

Trolley oval Zubehör / Accessoires Trolley ovale

Art.: TROLLEY-ACCES

Machen Sie aus Ihrem Transport-Trolley einen Werbeträger und setzen Sie ihn als Verkaufstheke oder Infostand ein. Wenn Sie den ovalen Trolley bereits haben, können Sie hier das passende Zubehör bestellen. Die bedruckte Folie ist mit Magnet- und Klettband-Streifen versehen und muss nur noch am Trolley angebracht werden, Tischplatte auflegen und fertig ist Ihr Infostand.

Im Preis inbegriffen sind:

Die Tischplatte **schwarz oder weiss** und die bedruckte Folie.

Faites de votre trolley un support de publicité et en même temps un comptoir de vente.

L'affiche imprimée vient se fixer contre le trolley grâce à des bandes magnétiques et velcro.

Il ne reste plus qu'à poser la tablette sur le dessus pour avoir votre comptoir de vente.

Le prix comprend: La tablette **noir ou blanc** et l'affiche imprimée.



Anzahl/ quantité	Preis/Stück Prix/pièce
1 – 2	164.50 CHF
3 – 4	154.00 CHF
5 – 9	147.50 CHF
10 – 19	141.50 CHF
20 – 39	135.00 CHF

 Ersatzdruck Preise (Seite 148)
Tarifs impression de remplacement (Page 148)

Attention: Trolley non compris.
Achtung: Trolley nicht inbegriffen.

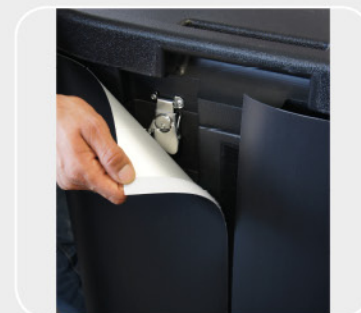
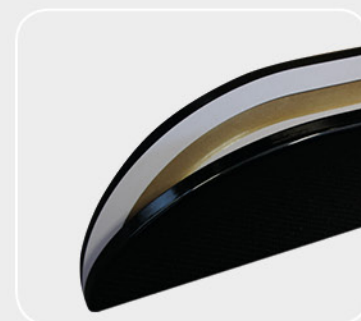

Technische Daten:

Foliengrösse:	B180 x H79 cm
Folienmaterial:	PVC
Ausführung:	Einseitig
Tischplattenmaterial:	Holz
Tischplattenfarbe:	Glanz schwarz oder weiss
Tischplattengrösse:	B75,5 x T45,5 x H2 cm
Austauschbarer Druck:	Ja

Caractéristiques techniques:

Dimensions de l'affiche:	L180 x H79 cm
Matière de l'affiche:	PVC
Visuel:	Un côté
Matière de la tablette:	Bois
Couleur de la tablette:	Noir brillant ou blanc brillant
Dimensions de la tablette:	L75,5 x P45,5 x H2 cm
Affiche échangeable:	Oui

Trolley oval

Transport- und Lagerkoffer für Popup Spring, Popup Velcro und vieles mehr. Mit Rollen und Griff, abnehmbarem Deckel und einer Verschlussvorrichtung, die mit Vorhängeschlossern gesichert werden kann (nicht im Lieferumfang inbegriffen). Dieser Trolley kann zur Verkaufstheke umgewandelt werden.

Als Zubehör sind Tischplatte und bedruckte Folie bestellbar (Seite 56).

Trolleygrösse: B69 x T39 x H98 cm
 Volumen: ca. 180 Liter
 Gewicht: 11,8 kg

Trolley ovale

Coffre de transport et de stockage pour Popup courbé, Popup velcro et bien d'autres. Le Trolley est équipé de deux roues ainsi que d'une poignée pour le transporter facilement. Le dessus du Trolley est un couvercle amovible qui peut-être fermé avec des cadenas (cadenas non livré).

Ce Trolley peut se transformer en point de vente grâce à une tablette et une impression disponible en accessoires (Page 56).

Dimensions du Trolley: L69 x P39 x H98 cm
 Volume: env. 180 litres
 Poids: 11,8 kg

Anzahl/ quantité	Preis/Stück Prix/pièce
1 – 2	198.00 CHF
3 – 4	178.00 CHF
5 – 9	165.00 CHF
10 – 19	152.00 CHF
20 – 39	141.00 CHF

Art.: TROLLEY



Trolley eckig

Transport- und Lagerkoffer für Popup Velcro und vieles mehr.

Mit Rollen und Griff, abnehmbarem Deckel und einer Verschlussvorrichtung, die mit Vorhängeschlossern gesichert werden kann (nicht im Lieferumfang inbegriffen).

Trolleygrösse: B41 x T37 x H96 cm
 Volumen: ca. 145 Liter
 Gewicht: 7,6 kg

Trolley carré

Coffre de transport et de stockage pour Popup velcro, Roll-up standard, éclairage d'exposition, présentoir à brochure et bien d'autres.

Le Trolley est équipé de deux roues ainsi que d'une poignée pour le transporter facilement. Le dessus du Trolley est un couvercle amovible qui peut-être fermé avec des cadenas (cadenas non livré).

Dimensions du Trolley: L41 x P37 x H96 cm
 Volume: env. 145 litres
 Poids: 7,6 kg

Anzahl/ quantité	Preis/Stück Prix/pièce
1 – 2	150.00 CHF
3 – 4	135.00 CHF
5 – 9	125.00 CHF
10 – 19	115.00 CHF
20 – 39	100.00 CHF

Art.: TROLLEY-SQUARE



LED Spot für Popup

Die LED Spot wird am Gestell der Popup Spring und Popup Velcro montiert.

Im Preis inbegriffen sind: Die Lampe, der Montageadapter, das Kabel mit EU-Stecker.

160 Lämpchen (12 V, 1,5 A, 6 W)

Gewicht: 0,32 kg



Anzahl/ quantité	Preis/Stück Prix/pièce
1 – 9	75.00 CHF
10 – 49	67.50 CHF
50 – 99	62.50 CHF
100 – 199	57.50 CHF
200 – 499	50.00 CHF

Art.: POPUP-LIGHT-LED

Spot LED pour Popup

Ce spot LED se monte sur nos structures Popup courbé et Popup velcro.

Le prix comprend: Le spot, l'adaptateur de montage, le câble avec prise EU.

160 LED (12 V, 1,5 A, 6 W)

Poids: 0,32 kg



Messewand / Panneau d'exposition

Art.: DIS-WALL-K02

Als Hintergrund eignet sich diese 230 x 230 cm grosse Leinwand für diverse Veranstaltungen wie Messen, Theaterveranstaltungen, Modeschauen, Interviews, Produktepräsentationen und vieles mehr.

In 5 Minuten ist der zusammengeklappte Rahmen ausgepackt, aufgestellt, mit Füßen versehen und mit dem bedruckten Stoff bespannt.

Im Preis inbegriffen sind: Der Rahmen, der bedruckte Stoff (blickdicht) und die Tasche.

Ce panneau d'exposition de taille 230 x 230 cm peut être utilisé en tant que toile de fond pour diverses occasions telles que des foires, des défilés de mode, des interviews ou des présentations de produits.

En 5 minutes le cadre plié est déballé, les pieds montés et l'affiche tendue sur le cadre.

Le prix comprend: la structure, le tissu imprimé (opaque) et le sac.



Anzahl/ quantité	Preis/Stück Prix/pièce
1 – 2	694.00 CHF
3 – 4	663.50 CHF
5 – 9	605.00 CHF
10 – 19	543.00 CHF
20 – 39	493.00 CHF

 Ersatzdruck Preise (Seite 148)
Tarifs impression de remplacement (Page 148)

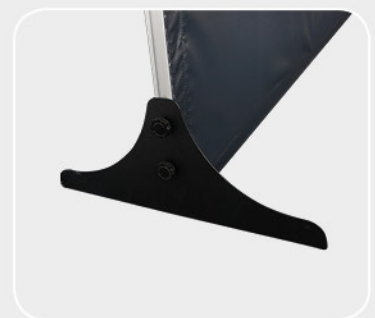

Technische Daten:

Foliengrösse: B230 x H230 cm
Folienmaterial: Stoff
Ausführung: Einseitig (blickdicht)
Rahmenmaterial: Aluminium
Transporttasche: Stoff
Austauschbarer Druck: Ja
Gewicht: ca. 14,5 kg

Caractéristiques techniques:

Dimensions de l'affiche: L230 x H230 cm
Matière de l'affiche: Tissu
Visuel: Un côté (opaque)
Matière de la structure: Aluminium
Sac de Transport: Tissu
Affiche échangeable: Oui
Poids: env. 14,5 kg

Flexible Messewand / Panneau d'exposition ajustable

Art.: DIS-ADJ-K02

Die Messewand ist in der Höhe von 107-360 cm und in der Breite von 147-360 cm stufenlos verstellbar. Sie bietet einen repräsentativen Hintergrund von maximal 3,6 x 3,6 m für Ihre Veranstaltungen. Die vertikalen Stangen werden in den stabilen Füßen verankert, die horizontalen Stangen an den vertikalen Stangen befestigt. Der bedruckte Stoff wird am Rahmen festgespannt. Der komplettpreis errechnet sich aus dem Gestell-Preis und dem Druckpreis für den Stoff. Im Preis inbegriffen sind: Die Füße, die Teleskop-Stangen, der bedruckte Stoff (blickdicht) und die Tasche.

Ce panneau d'exposition ajustable peut avoir une hauteur variable entre 107 et 360 cm et une largeur variable entre 147 et 360 cm.

Un atout parfait selon l'endroit où vous vous trouvez. Les tiges télescopiques verticales sont placées dans les pieds, les tiges horizontales sont sur les tiges horizontales. Le tissu est fixé sur le panneau.

Le prix comprend: Les pieds, les tiges télescopiques, le tissu imprimé (opaque) et le sac de transport.

Pour l'impression le prix est calculé selon la quantité en m² sur la base des tarifs ci-dessous.

Für den bedruckten Stoff geben Sie bitte Breite und Höhe an. Preise entnehmen Sie der Tabelle rechts.

Gestell / Structure

Anzahl/ quantité	Preis/Stück Prix/pièce
1 - 2	311.00 CHF
3 - 4	280.00 CHF
5 - 9	259.50 CHF
10 - 19	238.50 CHF
20 - 39	207.50 CHF

Druck / Impression

Anzahl m ² / quantité m ²	Preis/m ² Prix/m ²
1 - 4	63.50 CHF
5 - 9	57.50 CHF
10 - 49	52.50 CHF
50 - 99	49.00 CHF
100 - 299	45.50 CHF



Technische Daten:

Foliengröße:	B147-360 x H107-360 cm
Folienmaterial:	Stoff
Ausführung:	Einseitig (blickdicht)
Ständermaterial:	Aluminium
Ständerfarbe:	Silber
Austauschbarer Druck:	Ja
Gewicht Gestell:	11,3 kg

Caractéristiques techniques:

Dimensions de l'affiche:	L147-360 x H107-360 cm
Matière de l'affiche:	Tissu
Visuel:	Un côté (opaque)
Matière de la structure:	Aluminium
Couleur de la structure:	Argenté
Affiche échangeable:	Oui
Poids de la structure:	11,3 kg

Faltwand / Panneau pliable

Art.: FW-K01, FW-K02

Die Faltwand eignet sich als Messewand für kleine Flächen. Sie besteht aus sieben bedruckbaren Paneelen, die ein- oder zweiseitig bedruckt sind (55,6x86,1 cm), einer Abstell-/Schreibfläche (90x90x90 cm) und einem Topschild (55,6 x 16,6 cm).

Als Variante kann der mittlere obere Druck entfernt werden; so wird die Faltwand als Kiosk, Ticketausgabe oder Verkaufsstand einsetzbar. Der linke und der rechte Teil kann gerade stehen oder nach hinten gewinkelt werden.

Sie wird in 4 Teilen geliefert, die alle in einer Tasche Platz finden (100x63x19 cm). Das geringe Gewicht von 8,5 kg macht den Transport einfach.

Im Preis inbegriffen sind: Die kompletten Rahmen, die bedruckten Panele, die Tischplatte und die Tasche.

Le panneau pliable peut être utilisé comme mur d'exposition. Il se compose de sept affiches imprimées sur un côté ou sur deux côtés selon vos souhaits aux dimensions 55,6 x 86,1 cm.

L'affiche du haut mesure 55,6 x 16,6 cm.

La tablette est un triangle d'une surface de 90x90x90 cm.

En enlevant l'affiche du milieu, le panneau peut même faire office de point de vente billetterie ou autres. La partie droite et gauche peuvent être pliées vers l'arrière.

Il est livré en 4 parties, le tout dans un sac de transport.

Le prix comprend: Le panneau complet les affiches imprimées, la tablette et le sac de transport.



Set up time



Druck inklusive
Impression inclus

Anzahl/ quantité	Preis/Stück einseitig Prix/pièce un côté	Preis/Stück zweiseitig Prix/pièce deux côtés
1 – 2	499.00 CHF	574.00 CHF
3 – 4	467.50 CHF	537.50 CHF
5 – 9	431.00 CHF	495.50 CHF
10 – 19	398.50 CHF	458.00 CHF
20 – 39	359.00 CHF	412.50 CHF



Ersatzdruck Preise (Seite 148)

Tarifs impression de remplacement (Page 148)

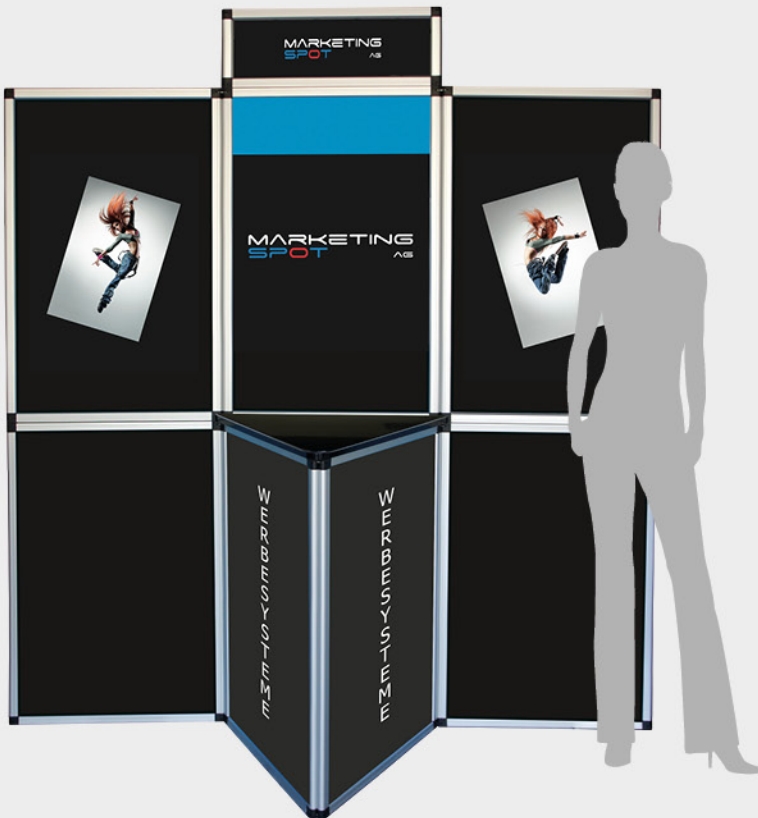

Variante / variante



Technische Daten:

Druckgrösse:	7 x B55,6 x H86,1 cm Topschild B55,6 x H16,6 cm
Druckmaterial:	PVC 5 mm
Wandmasse:	B180 x H200 cm
Tischplattenmaterial:	Holz
Tischplattenfarbe:	Schwarz
Transporttasche:	Stoff
Austauschbarer Druck:	Ja
Gewicht:	8,5 kg

Caractéristiques techniques:

Dimensions des affiches:	7 x L55,6 x H86,1 cm Plaque sup. L55,6 x H16,6 cm
Matière des l'affiches:	PVC 5 mm
Dimensions du panneau:	L180 x H200 cm
Matière de la tablette:	Bois
Couleur de la tablette:	Noir
Sac de transport:	Tissu
Affiches échangeables:	Oui
Poids:	8,5 kg

Popup Table T1

Art.: PUPT-2x1-K01

Die Popup Theke ist Verkaufstheke und Werbeträger in einem. Das Gestell ist einfach und schnell aufgebaut. Die nach Ihrer Vorlage bedruckte Folie ist mit Magnetstreifen versehen und wird wie eine Schürze an den Metallstreben des Gestells angebracht.

Jetzt nur noch die Tischplatte drauf, die Einlegeböden rein und fertig ist Ihr Infostand. Die Theke ist mit ca. 60 kg belastbar.

Im Preis inbegriffen sind: Das Gestell, die Tischplatte **schwarz oder weiss**, die bedruckte Folie, zwei Einlegeböden und die Tasche.

La table Popup est un comptoir de vente et en même temps il permet d'afficher vos pubs. C'est un système stable, simple et facile à installer. L'affiche imprimée vient se fixer contre le comptoir grâce à des bandes magnétiques.

Il ne reste plus qu'à poser la tablette sur le dessus et les étagères pour avoir votre comptoir de vente.

Le prix comprend: La structure, la tablette du dessus (**noir ou blanc**), l'affiche imprimée, 2 tablettes étagères et le sac de transport.



Anzahl/ quantité	Preis/Stück Prix/pièce
1 – 2	236.00 CHF
3 – 4	218.00 CHF
5 – 9	206.00 CHF
10 – 19	193.00 CHF
20 – 39	183.00 CHF

 Ersatzdruck Preise (Seite 148)
Tarifs impression de remplacement (Page 148)



Technische Daten:

Foliengrösse:	B164 x H85 cm
Folienmaterial:	PVC
Ausführung:	Einseitig
Tischplattenmaterial:	Holz
Tischplattenfarbe:	Glanz schwarz oder weiss
Transporttasche:	Oxford Tuch
Austauschbarer Druck:	Ja
Thekenmasse:	B90 x T40 x H89 cm
Gewicht:	11 kg

Caractéristiques techniques:

Dimensions de l'affiche:	L164 x H85 cm
Matière de l'affiche:	PVC
Visuel:	Un côté
Matière de la tablette:	Bois
Couleur de la tablette:	Noir brillant ou blanc brillant
Sac de transport:	Tissu Oxford
Affiche échangeable:	Oui
Dimensions de la table:	L90 x P40 x H89 cm
Poids:	11 kg

Popup Table T2

Art.: PUPT-2x2-K01

Die Popup Theke ist Verkaufstheke und Werbeträger in einem. Das Gestell ist einfach und schnell aufgebaut. Die nach Ihrer Vorlage bedruckte Folie ist mit Magnetstreifen versehen und wird wie eine Schürze an den Metallstreben des Gestells angebracht.

Jetzt nur noch die Tischplatte drauf, die Einlegeböden rein und fertig ist Ihr Infostand. Die Theke ist mit ca. 60 kg belastbar.

Im Preis inbegriffen sind: Das Gestell, die Tischplatte **schwarz oder weiss**, die bedruckte Folie, vier Einlegeböden und die Tasche.

La table Popup est un comptoir de vente et en même temps il permet d'afficher vos pubs. C'est un système stable, simple et facile à installer. L'affiche imprimée vient se fixer contre le comptoir grâce à des bandes magnétiques.

Il ne reste plus qu'à poser la tablette sur le dessus et les étagères pour avoir votre comptoir de vente.

Le prix comprend: La structure, la tablette du dessus (**noir ou blanc**), l'affiche imprimée, 4 tablettes étagères et le sac de transport.



Anzahl/ quantité	Preis/Stück Prix/pièce
1 – 2	304.00 CHF
3 – 4	280.50 CHF
5 – 9	265.00 CHF
10 – 19	249.00 CHF
20 – 39	236.00 CHF

 Ersatzdruck Preise (Seite 149)
Tarifs impression de remplacement (Page 149)



Technische Daten:

Foliengrösse:	B198,4 x H93,5 cm
Folienmaterial:	PVC
Ausführung:	Einseitig
Standmaterial:	Aluminium
Tischplattenfarbe:	Glanz schwarz oder weiss
Transporttasche:	Oxford Tuch
Austauschbarer Druck:	Ja
Thekenmasse:	B130 x T47 x H98 cm
Gewicht:	18 kg

Caractéristiques techniques:

Dimensions de l'affiche:	L198,4 x H93,5 cm
Matière de l'affiche:	PVC
Visuel:	Un côté
Matière de la structure:	Aluminium
Tablette du dessus:	Noir brillant ou blanc brillant
Sac de transport:	Tissu Oxford
Affiche échangeable:	Oui
Dimensions de la table:	L130 x P47 x H98 cm
Poids:	18 kg

Theke TH1, TH1 Plus / Comptoir TH1, TH1 Plus

Art.: TH1-K01, TH1P-K01

Die stabile Empfangstheke wird auf drei Seiten nach Ihren Vorgaben bedruckt. Der Druck kann jederzeit ausgetauscht werden. Die Theke kann auch an Messen und Präsentationen eingesetzt werden. Der vordere Teil ist leicht gerundet, die Seiten und der hintere Teil sind gerade. Sie hat verschliessbare Schiebetüren und zwei Einlegeböden. Die Tischplatte ist **schwarz oder weiss** erhältlich. Die Theke TH1 Plus hat zusätzlich einen Aufbau. Beide Theken sind belastbar mit bis zu 50 kg. Im Preis inbegriffen sind: Das Gestell, die Tischplatte schwarz oder weiss, die bedruckten Vorder- und Seitenteile, die verschliessbaren Schiebetüren und die Tasche.

Le comptoir TH1 est imprimé sur trois côtés selon vos spécifications. Les impressions peuvent à tout moment être remplacées. Il convient pour les expositions ou présentations. La partie avant est légèrement arrondie, les côtés et la partie arrière sont droits. Deux portes coulissantes verrouillables et deux étagères se situent à l'arrière du comptoir. La tablette du dessus est disponible en **noir ou blanc**. Le comptoir TH1 Plus dispose d'une structure additionnelle sur le dessus de la première tablette. Les deux comptoirs peuvent être chargés avec un poids maximum de 50 kg. Le prix comprend: Le comptoir, la tablette noir ou blanc, les panneaux frontaux et latéraux imprimés, les portes coulissantes verrouillables et le sac de transport.



Anzahl/ quantité	TH1	TH1 Plus
1 – 2	526.50 CHF	671.50 CHF
3 – 4	473.50 CHF	604.50 CHF
5 – 9	437.50 CHF	558.50 CHF
10 – 19	403.50 CHF	515.00 CHF
20 – 39	356.00 CHF	454.00 CHF

 Ersatzdruck Preise (Seite 149)
Tarifs impression de remplacement (Page 149)



Technische Daten:

Druckmaterial: PVC
Thekenmasse: TH1 = B115 x T58 x H90 cm
TH1 Plus = B115 x T58 x H117 cm
Tischplattenmaterial: Holz
Tischplattenfarbe: Schwarz oder Weiss
Gestellmaterial: Aluminium
Austauschbarer Druck: Ja
Gewicht: TH1 = 28,5 kg, TH1 Plus = 37,5 kg

Caractéristiques techniques:

Matière des impressions: PVC
Dimensions du comptoir: TH1 = L115 x P58 x H90 cm
TH1 Plus = L115 x P58 x H117 cm
Matière de la tablette: Bois
Couleur de la tablette: Noir ou blanc
Matière de la structure: Aluminium
Bannière échangeable: Oui
Poids: TH1 = 28,5 kg, TH1 Plus = 37,5 kg

Theke TH2 / Comptoir TH2

Art.: TH2-K01

Die sechskantige Empfangstheke ist robust und ausgestattet mit allem, was eine Empfangs- oder Verkaufstheke benötigt. Sie wird nach Ihren Vorgaben bedruckt.

2 Tablare, verschliessbare Schiebetüren, grosszügige Werbeflächen, eine stabile Tischplatte und ein offener Stauraum im Aufsatz zeichnen dieses Modell aus.

Die Theke ist belastbar mit bis zu 100 kg.

Im Preis inbegriffen sind: Das Gestell, die Tischplatte **schwarz oder weiss**, der Aufsatz, die bedruckten Teile, die verschliessbaren Schiebetüren und die Tasche.

Le comptoir de forme hexagonale est robuste et équipé de tout ce dont on a besoin. Il y a près de 2m² de publicité possible sur ce comptoir. Les affiches sont imprimées selon vos spécifications. Les tablettes sont disponibles en noir ou blanc. Deux portes coulissantes verrouillables et deux étagères se situent à l'arrière. La partie haute permet d'avoir un grand espace de rangement ouvert. Le comptoir peut être chargé avec un poids maximum de 100 kg.

Le prix comprend: Le comptoir, partie basse et haute les tablettes **noir ou blanc**, les panneaux imprimés, les portes coulissantes verrouillables et le sac de transport.



Anzahl/ quantité	TH2
1 – 2	799.00 CHF
3 – 4	732.50 CHF
5 – 9	677.50 CHF
10 – 19	624.50 CHF
20 – 39	550.50 CHF

 Ersatzdruck Preise (Seite 149)
Tarifs impression de remplacement (Page 149)



Technische Daten:

Druckmaterial:	PVC
Thekenmasse:	B115 x T58 x H117 cm
Tischplattenmaterial:	Holz
Tischplattenfarbe:	Schwarz oder weiss
Gestellmaterial:	Aluminium
Austauschbarer Druck:	Ja
Gewicht:	41 kg

Caractéristiques techniques:

Matière des impressions:	PVC
Dimensions du comptoir:	L115 x P58 x H117 cm
Matière de la tablette:	Bois
Couleur de la tablette:	Noir ou blanc
Matière de la structure:	Aluminium
Bannière échangeable:	Oui
Poids:	41 kg

Demo-Theke Rund

Art.: PPC-05-K01

Die runde Demotheke besteht aus einem runden Sockel, einer runden Tischplatte und einer bedruckten Schürze, die zwischen Sockel und Tischplatte aufgespannt wird. Im Innern der Theke können Tasche, Jacke oder Kataloge gelagert werden. Sockel und Tischplatte gibt es in **schwarz oder weiss**. Im Preis inbegriffen sind: Die bedruckte Theke, der Sockel, die Tischplatte und die zwei Taschen.

Ce comptoir de présentation de forme ronde comprend un socle rond, une tablette ronde du dessus et l'affiche imprimée autour. Le montage: un jeu d'enfant. L'intérieur du comptoir peut-être utilisé stockage pour vos effets personnels ou catalogue.

Disponible en **noir ou en blanc**

Le prix comprend: Le socle, la tablette du dessus, l'affiche imprimée et deux sacs de transport.



Anzahl/ quantité	Preis/Stück Prix/pièce
1 – 2	150.00 CHF
3 – 4	135.00 CHF
5 – 9	124.50 CHF
10 – 19	115.00 CHF
20 – 39	102.00 CHF

 Ersatzdruck Preise (Seite 149)
Tarifs impression de remplacement (Page 149)

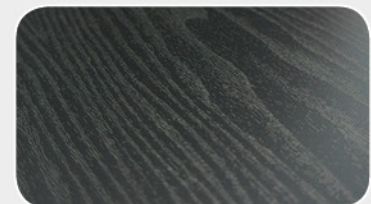

Technische Daten:

Foliengrösse:	B127,5 x H90 cm
Folienmaterial:	PVC
Thekenmasse:	B45 x H93 cm
Tischplattenmaterial:	Holz
Tischplattenfarbe:	Schwarz oder weiss
Transporttasche:	Stoff
Austauschbarer Druck:	Ja
Gewicht:	8 kg

Caractéristiques techniques:

Dimensions de l'affiche:	L127,5 x H90 cm
Matière de l'affiche:	PVC
Dimensions du comptoir:	L45 x H93 cm
Matière de la tablette:	Bois
Couleur de la tablette:	Noir ou blanc
Sac de transport:	Tissu
Affiches échangeables:	Oui
Poids:	8 kg

Demo-Theke gebogen / Comptoir de présentation courbé

Art.: PPC-06-K01, PPC-06-S-K01

Die gebogene Demotheke mit **schwarzer oder weisser** Sockel- und Tischplatte ist ein praktischer Infostand, der im Handumdrehen auf- und wieder abgebaut ist.

Auf der Rückseite ist die Theke geöffnet und mit einem Tablar versehen. Dies bietet Stauraum für Kataloge, Informationen oder Getränke. Die Theke ist auch mit Top-Schild bestellbar.

Im Preis inbegriffen sind: Die Theke, das Tablar, die Tischplatte, der Druck und die zwei Taschen.

Le comptoir de présentation courbé avec plateau **noir ou blanc** est un stand d'information pratique et facile à installer.

Le comptoir comporte une étagère sur l'arrière qui permet de ranger des catalogues, produits ou boissons.

Le comptoir peut aussi être commandé avec l'affiche du haut qui vous permettra d'être plus visible.

Le prix comprend: Le comptoir, les 2 tablettes, l'impression et 2 sacs de transport.



ohne Schild / sans affiche du haut mit Schild / avec affiche du haut

Anzahl/ quantité	Preis/Stück Prix/pièce	Preis/Stück Prix/pièce
1 – 2	252.50 CHF	290.00 CHF
3 – 4	227.00 CHF	260.50 CHF
5 – 9	210.00 CHF	241.00 CHF
10 – 19	194.00 CHF	222.50 CHF
20 – 39	172.00 CHF	198.00 CHF



Ersatzdruck Preise (Seite 150)

Tarifs impression de remplacement (Page 150)



Technische Daten:

Foliengrösse:	B180 x H90 cm Schild = B79.5 x H29.5 cm
Folienmaterial:	PVC
Thekenmasse:	B91 x T48 x H93 cm
Tischplattenmaterial:	Holz
Tischplattenfarbe:	Schwarz oder weiss
Transporttasche:	Stoff
Austauschbarer Druck:	Ja
Gewicht:	13,5 kg

Caractéristiques techniques:

Dimensions de l'affiche:	L180 x H90 cm Affiche du haut = L79.5 x H29.5 cm
Matière de l'affiche:	PVC
Dimensions du comptoir:	L91 x l48 x H93 cm
Matière de la tablette:	Bois
Couleur de la tablette:	Noir ou blanc
Sac de transport:	Tissu
Affiches échangeables:	Oui
Poids:	13,5 kg

Turm-Theke rund / Comptoir tour rond

Art.: TTR-K01

Die aufdrehbare runde Turm-Theke ist sehr handlich und eignet sich insbesondere als Informationsinsel an Messen, Ausstellungen oder Konferenzen.

Die Theke lässt sich mit wenigen Handgriffen hochziehen, mit bedruckten und transparenten PVC-Folien bekleiden und schon ist sie bereit.

Zwei geräumige Tablare bieten Platz für Kataloge, Produkte, Tasche oder Jacke.

Im Preis inbegriffen sind: Die Theke, die 4 bedruckten und 4 transparenten Folien und die Tasche.

Le comptoir tour se déplie et s'installe très facilement, il suffit de le tirer vers le haut et d'installer les affiches autour du comptoir.

Deux étagères spacieuses offrent un espace pour les catalogues, produits, sacs ou autres.

Le prix comprend: Le comptoir, 4 affiches imprimés et 4 affiches transparents et le sac de transport.



Anzahl/ quantité	Preis/Stück Prix/pièce
1 – 2	359.00 CHF
3 – 4	323.00 CHF
5 – 9	298.50 CHF
10 – 19	275.50 CHF
20 – 39	242.50 CHF

 Ersatzdruck Preise (Seite 150)
Tarifs impression de remplacement (Page 150)



Technische Daten:

Foliengrößen:	B39,5 x H50,6 cm
Folienmaterial:	PVC
Thekenmasse:	B50 x H106 cm
Gestellfarbe:	Schwarz, weiss oder silber
Tischplattenfarbe:	Schwarz, weiss oder silber
Transporttasche:	Stoff
Austauschbarer Druck:	Ja
Gewicht:	12,5 kg

Caractéristiques techniques:

Dimensions des affiches:	L39,5 x H50,6 cm
Matière de l'affiche:	PVC
Dimensions du comptoir:	L50 x H106 cm
Couleur de la structure:	Noir, blanc ou argenté
Couleur de la tablette:	Noir, blanc ou argenté
Sac de transport:	Tissu
Affiches échangeables:	Oui
Poids:	12,5 kg

Turm-Tisch und Turm-Bar / Table tour et Bar tour

Art.: TT-01-K01, TB-02-K01

Der aufdrehbare Turm-Tisch mit einer Höhe von 86 cm ist praktischer, mobiler Arbeitstisch und Verkaufstheke in einem.

Mit einer Höhe von 107 cm bietet sich die Turm-Bar als einladende Infotheke und Bar an.

Die beiden Türme dienen als Ausstellungsvitrinen oder Ablage und Stauraum.

Im Preis inbegriffen sind: Das Gestell, die Tischplatte, die 8 bedruckten Folien, die 8 transparenten Folien und die Tasche.

La Table tour d'une hauteur de 86 cm est très pratique et peut s'utiliser comme un bureau mobile ou comme point de vente.

Avec une hauteur de 107 cm, il y a le Bar tour qui est utilisé comme comptoir d'information ou comme bar. Les deux tours servent de vitrines ou espace de rangement.

Le prix comprend: les deux tours (table inclus), les 8 affiches imprimées, les 8 films transparents et le sac.



Anzahl/ quantité	Turm-Tisch / Table tour	Turm-Bar / Bar tour
	Preis/Stück Prix/pièce	Preis/Stück Prix/pièce
1 – 2	452.50 CHF	572.00 CHF
3 – 4	407.50 CHF	491.50 CHF
5 – 9	377.50 CHF	455.50 CHF
10 – 19	347.50 CHF	419.00 CHF
20 – 39	303.50 CHF	364.00 CHF

 Ersatzdruck Preise (Seite 150)
Tarifs impression de remplacement (Page 150)



Technische Daten:

Foliengrösse:	Tisch: B31 x H40 cm Bar: B39,5 x H50,6 cm
Folienmaterial:	PVC
Thekenmasse:	Tisch: B140 x T50 x H85,6 cm Bar: B160 x T60 x H107 cm
Gestell-/Plattenfarbe:	Weiss/weiss Schwarz/schwarz Silber/silber
Transporttasche:	Stoff
Austauschbarer Druck:	Ja
Gewicht:	Tisch (21 kg), Bar (31 kg)

Caractéristiques techniques:

Dimensions de l'affiche:	Table: L31 x H40 cm Bar: L39,5 x H50,6 cm
Matière de l'affiche:	PVC
Dimensions du comptoir:	Table: L140 x P50 x H85,6 cm Bar: L160 x P60 x H107 cm
Couleur structure et tablette:	Blanc/blanc Noir/noir Argenté/argenté
Sac de transport:	Tissu
Affiches échangeables:	Oui
Poids:	Table (21 kg), Bar (31 kg)

Popup Promo Table / Promo Popup Table

Art.: PUPPT-K01

Ein unkomplizierter, neutraler Promo Tisch, der schnell aufgestellt und wieder weggeräumt ist.

Das Gestell wird aufgezo-gen, die Tischplatte aufgelegt, fertig.

Der Durchmesser der Platte beträgt 70 cm, die Höhe des Tisches 80 cm.

Geliefert wird er in zwei Schutz-taschen.

Im Preis inbegriffen sind: das zusammenklappbare Tischgestell, die Tischplatte und zwei Taschen.

Une table promo très simple à mettre en place, il suffit d'ouvrir la structure et de poser la tablette ronde dessus.

Le diamètre de la table est de 70 cm.

La table promo est livrée avec deux sacs de protection.

Le prix comprend:

La structure pliable, la table et deux sacs.

Anzahl/ quantité	Preis/Stück Prix/pièce
1 – 2	129.50 CHF
3 – 4	116.50 CHF
5 – 9	108.00 CHF
10 – 19	99.25 CHF
20 – 39	86.50 CHF



Technische Daten:

Tischplatte Farbe:	Weiss
Gesamthöhe:	80 cm
Tischplatte Durchmesser:	ø 70 cm
Tischplatte Dicke:	15 mm
Gewicht:	9 kg
Transporttasche:	Ja

Caractéristiques techniques:

Couleur de la table:	Blanc
Hauteur du Popup:	80 cm
Diamètre de la table:	ø 70 cm
Épaisseur de la table:	15 mm
Poids:	9 kg
Sac de transport:	Oui

Wand Turm-Vitrine 5-50 / Vitrine tour demi cercle 5-50

Art.: TVW-5-50-K01

Die Wand Turm-Vitrine ist 206 cm hoch und Halbkreisförmig. Sie passt perfekt an die Wand, kann aber auch freistehend eingesetzt werden. Sie eignet sich für Messen, Ausstellungen, Empfangsraum oder Showroom. Mit nur ein paar Handgriffen wird aus dem kompakten Paket eine repräsentative Vitrine.

Sie wird hochgezogen und mit bedruckten und durchsichtigen PVC-Folien bekleidet.

Auf 2 Tablaren können Sie Ihre Produkte zeigen.

Im Preis inbegriffen sind: Das Gestell mit Tablaren, die 4 bedruckten Folien vorne, die 4 durchsichtigen Folien vorne und 4 hinten und die Tasche.

Une demi-vitrine de 206 cm de haut et 50 cm de diamètre. Cette vitrine se place idéalement contre un mur. Elle est adaptée pour les foires, expositions ou salle de réception.

En seulement quelques étapes votre vitrine est prête à l'emploi. Elle est tirée vers le haut et vêtue avec les affiches imprimées et transparentes.

Vous pouvez ainsi montrer vos produits sur les 2 étagères du milieu. Un spot LED placé sur la partie haute de la vitrine est également fourni et permettra de bien éclairer les étagères.

Le prix comprend: La structure, 4 affiches imprimées, 8 films transparents, le spot LED avec son câble d'alimentation et le sac de transport.



Anzahl/ quantité	Preis/Stück Prix/pièce
1 - 2	542.00 CHF
3 - 4	487.50 CHF
5 - 9	451.00 CHF
10 - 19	416.00 CHF
20 - 39	366.00 CHF

Ersatzdruck Preise (Seite 150)
Tarifs impression de remplacement (Page 150)



Technische Daten:

Foliengrößen:	Vorne B39,5 x H50,6 cm Hinten B60 x H50,6 cm
Folienmaterial:	PVC
Vitrinenmasse:	Durchmesser 50 cm x H206 cm
Gestellfarbe:	Silber
Transporttasche:	Stoff
Austauschbarer Druck:	Ja
Gewicht:	16 kg
LED Spot inbegriffen:	Ja

Caractéristiques techniques:

Dimensions des affiches:	Avant L39,5 x H50,6 cm Arrière L60 x H50,6 cm
Matière des affiches:	PVC
Dimensions de la vitrine:	Diamètre 50 cm x H206 cm
Couleur de la structure:	Argenté
Sac de transport:	Tissu
Affiches échangeables:	Oui
Poids:	16 kg
Spot LED inclus:	Oui

Turm-Vitrine 6-40 / Vitrine tour 6-40

Art.: TV-6-40-K01

Die beleuchtete Turm-Vitrine ist 204 cm hoch und hat 40 cm im Durchmesser. Sie eignet sich für Messen, Ausstellungen, Empfangsraum oder Showroom.

Mit nur ein paar Handgriffen wird aus dem kompakten Paket eine repräsentative Vitrine.

Sie wird hochgezogen und mit bedruckten und durchsichtigen PVC-Folien bekleidet.

Auf 3 Tablaren können Sie Ihre Produkte zeigen.

Inklusive Beleuchtung.

Im Preis inbegriffen sind: Das Gestell mit Tablaren, die 8 bedruckten Folien, die 12 durchsichtigen Folien, die Beleuchtung und die Tasche.

Une vitrine de 204 cm de haut et 40 cm de diamètre. Elle est adaptée pour les foires, expositions ou salle de réception. En seulement quelques étapes votre vitrine est montée.

Elle est tirée vers le haut et vêtue avec les affiches imprimées et transparentes.

Vous pouvez ainsi montrer vos produits sur les 3 étagères du milieu.

Un spot LED placé sur la partie haute de la vitrine est également fourni et permettra de bien éclairer les étagères.

Le prix comprend: La structure, 8 affiches imprimées, 12 films transparents, le spot LED avec son câble d'alimentation et le sac de transport.



Anzahl/ quantité	Preis/Stück Prix/pièce
1 – 2	522.50 CHF
3 – 4	470.50 CHF
5 – 9	435.50 CHF
10 – 19	400.50 CHF
20 – 39	350.50 CHF



Ersatzdruck Preise (Seite 151)

Tarifs impression de remplacement (Page 151)

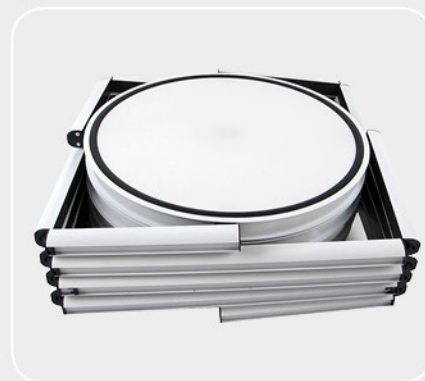
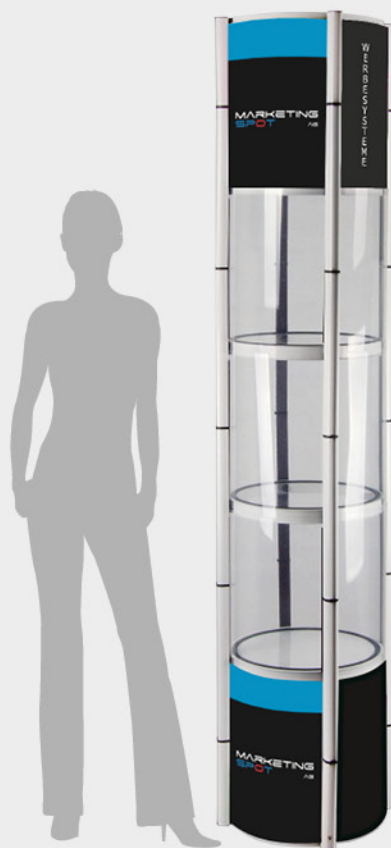

Technische Daten:

Foliengrößen:	B31 x H40 cm
Folienmaterial:	PVC
Vitrinenmasse:	Durchmesser 40 cm x H204 cm
Gestellfarbe:	Silber, schwarz oder weiss
Transporttasche:	Stoff
Austauschbarer Druck:	Ja
Gewicht:	18 kg
LED Spot inbegriffen:	Ja

Caractéristiques techniques:

Dimensions des affiches:	L31 x H40 cm
Matière des affiches:	PVC
Dimensions de la vitrine:	Diamètre 40 cm x H204 cm
Couleur de la structure:	Argenté, noir ou blanc
Sac de transport:	Tissu
Affiches échangeables:	Oui
Poids:	18 kg
Spot LED inclus:	Oui

Turm-Vitrine 5-50 / Vitrine tour 5-50

Art.: TV-5-50-K01

Die beleuchtete Turm-Vitrine ist 206 cm hoch und hat 50 cm im Durchmesser. Sie eignet sich für Messen, Ausstellungen, Empfangsraum oder Showroom.

Mit nur ein paar Handgriffen wird aus dem kompakten Paket eine repräsentative Vitrine.

Sie wird hochgezogen und mit bedruckten und durchsichtigen PVC-Folien bekleidet.

Auf 2 Tablaren können Sie Ihre Produkte zeigen.

Inklusive Beleuchtung.

Im Preis inbegriffen sind: Das Gestell mit Tablaren, die 8 bedruckten Folien, die 8 durchsichtigen Folien, die Beleuchtung und die Tasche.

Une vitrine de 206 cm de haut et 50 cm de diamètre. Elle est adaptée pour les foires, expositions ou salle de réception. En seulement quelques étapes votre vitrine est montée.

Elle est tirée vers le haut et vêtue avec les affiches imprimées et transparentes.

Vous pouvez ainsi montrer vos produits sur les 2 étagères du milieu.

Un spot LED placé sur la partie haute de la vitrine est également fourni et permettra de bien éclairer les étagères.

Le prix comprend: La structure, 8 affiches imprimées, 8 films transparents, le spot LED avec son câble d'alimentation et le sac de transport.



Anzahl/ quantité	Preis/Stück Prix/pièce
1 - 2	579.50 CHF
3 - 4	522.00 CHF
5 - 9	482.50 CHF
10 - 19	444.50 CHF
20 - 39	390.00 CHF

 Ersatzdruck Preise (Seite 151)
Tarifs impression de remplacement (Page 151)



Technische Daten:

Foliengrößen:	B39,5 x H50,6 cm
Folienmaterial:	PVC
Vitrinenmasse:	Durchmesser 50 cm x H206 cm
Gestellfarbe:	Silber, schwarz oder weiss
Transporttasche:	Stoff
Austauschbarer Druck:	Ja
Gewicht:	19 kg
LED Spot inbegriffen:	Ja

Caractéristiques techniques:

Dimensions des affiches:	L39,5 x H50,6 cm
Matière des affiches:	PVC
Dimensions de la vitrine:	Diamètre 50 cm x H206 cm
Couleur de la structure:	Argenté, noir ou blanc
Sac de transport:	Tissu
Affiches échangeables:	Oui
Poids:	19 kg
Spot LED inclus:	Oui

Messteppich / Tapis d'exposition

Art.: TP

Messteppich aus Polypropylen.
Die Oberfläche ist mit einer Schutzfolie bedeckt, die den Teppich während des Standaufbaus schützt.
Sie kann vor Messebeginn im Handumdrehen entfernt werden.
Im Preis inbegriffen sind: Der Teppich mit Schutzfolie.

Tapis d'exposition en polypropylène.
La surface du haut est recouverte d'un film protecteur qui protège le tapis lors de la pose.
Le film protecteur peut être retiré juste avant le début de l'événement.
Le prix comprend: Le tapis avec film protecteur

Doppelseitiges Teppichklebeband und Abschlussband können als optionales Zubehör dazubestellt werden.

Du ruban adhésif double face et du ruban de bordure peuvent être commandés en option.



Rolle/ rouleau	Preis/Rolle Prix/rouleau
1 – 4	556.00 CHF (6.95 CHF/m ²)
5 – 10	499.00 CHF (6.24 CHF/m ²)

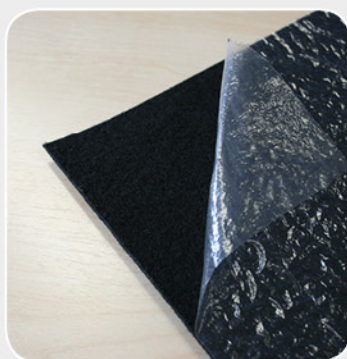

Technische Daten:

Teppichmaterial: 100% Polypropylen
Teppichmasse: 1 Rolle: B2 x L40 m= 80m²
Brandklasse: B1
Stärke: ca. 2 mm
Gewicht: 300g/m² +/- 10%

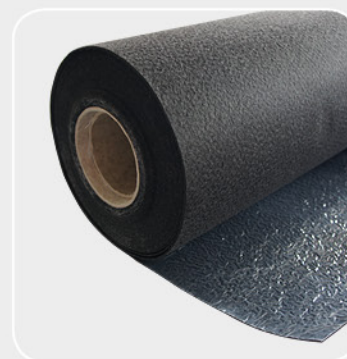

Caractéristiques techniques:

Matière du tapis: 100% Polypropylène
Dimensions du tapis: 1 rouleau: L2 x L40m= 80m²
Résistance au feu: B1
Épaisseur: env. 2mm
Poids: 300g/m² +/- 10%

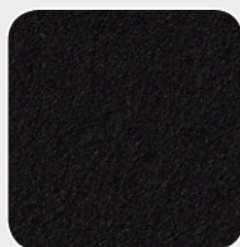

schwarz / noir



dunkelgrau / gris foncé



dunkelgrau meliert/
gris foncé marbré



grau meliert / gris marbré



hellgrau meliert /
gris clair marbré



taupe grau / gris taupe



hellgrau / gris clair



elefanten grau / gris éléphant



weiss / blanc

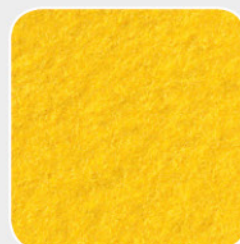

gelb / jaune



hellorange / orange clair



orange / orange



rot / rouge



dunkelrot / rouge foncé



bordeaux / bordeaux

Messteppich / Tapis d'exposition



bordeaux meliert /
bordeaux marbré



rosa / rose



pink / pink



himbeer / framboise



brombeer / mûre



lavendel / lavande



pflaume / prune



violett / violet



aubergine / aubergine



limette / citron vert



pistazie / pistache



hellgrün / vert clair



grasgrün / vert herbe



grün / vert



dunkelgrün meliert /
vert foncé marbré



türkis / turquoise



petrol / pétrol



ocean / ocean



hellblau / bleu clair



königsblau / bleu roi



blau / bleu



dunkelblau / bleu foncé



nachtblau meliert /
bleu nuit marbré



hellbeige / beige clair



beige / beige



hellbraun / brun clair



braun / brun



kaki / kaki



carbon meliert / carbone marbré

Klebeband / Bande adhésive

Art.: TAPE

Gewebeband / Kantenband

Gewebeband Schwarz 50 mm x 50 m.

Stark auf Stein und bei Kälte.

Material: PE

Bande adhésive

Bande adhésive 50 mm x 50 m.

Robuste sur de la pierre et dans le froid

Matière: PE

Anzahl/ quantité	Preis/Rolle Prix/rouleau
1 – 9	14.95 CHF
10 – 19	13.50 CHF
20 – 49	11.50 CHF
50 – 99	11.00 CHF
100 – 199	10.00 CHF



weiss / blanc



gelb / jaune



orange / orange



rot / rouge



pink / rose



hellgrün / vert clair

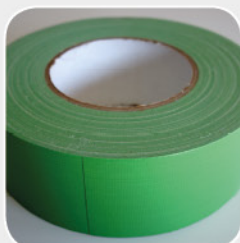

grün / vert



dunkelgrün / vert foncé

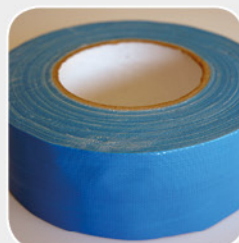

hellblau / bleu clair



blau / bleu

Gewebeband Schwarz 3 M

Gewebeband Schwarz 50 mm x 50 m.

Stark auf Stein und bei Kälte.

Material: PE

Bande adhésive industriel noir 3 M

Bande adhésive 50 mm x 50 m.

Robuste sur de la pierre et dans le froid

Matière: PE

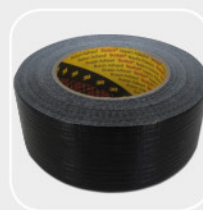

Rolle/ rouleau	Preis/Stück Prix/pièce
1	12.95 CHF

Messe-Verlegeklebeband **Stark/Schwach** haftend

Länge: 25 m

Breite: 50 mm

Dicke: 0.13 mm

Material: Hot Melt / Acrylatdispersion

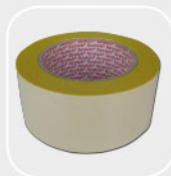

Art.: TAPE-01

Ruban adhésif de pose de tapis face **Fort/Faible**

Longueur: 25 m

Largeur: 50 mm

Épaisseur: 0.13 mm

Matière: Hot melt / dispersion d'acrylate

Rolle/ rouleau	Preis/Stück Prix/pièce
1	14.95 CHF

Messe-Verlegeklebeband **Stark/Stark** haftend

Länge: 25 m

Breite: 50 mm

Dicke: 0.26 mm

Material: Hot Melt



Art.: TAPE-01-PLUS

Ruban adhésif de pose de tapis face **Fort/Fort**

Longueur: 25 m

Largeur: 50 mm

Épaisseur: 0.26 mm

Matière: Hot melt

Rolle/ rouleau	Preis/Stück Prix/pièce
1	14.95 CHF



Outdoor Teppich / Tapis outdoor

Art.: TPO

Der ca. 5 mm dicke Teppich ist speziell für den Aussenbereich konzipiert. Er eignet sich als Boden im Zelt, als Kunstrasen, als Empfangsteppich oder „Roter Teppich“ für Gäste.

Er ist in den Farben grün, rot und blau verfügbar.
Brandschutzklasse B1.

Le tapis d'une épaisseur de 5 mm est spécialement conçu pour une utilisation en extérieur comme par exemple les sols de tente ou comme tapis rouge.

Disponible en vert, rouge ou bleu.

Résistance au feu de classe B1.



Rolle/ rouleau	Preis/Rolle Prix/rouleau
1 – 4	660.00 CHF (11.00 CHF/m ²)
5 – 10	585.00 CHF (9.75 CHF/m ²)

Technische Daten:

Teppichmaterial: 100% Polypropylen
Teppichmasse: 1 Rolle: B2 x L30 m= 60m²
Brandklasse: B1
Stärke: ca. 5 mm
Gewicht: 950 g/m² +/- 10%

Caractéristiques techniques:

Matière du tapis: 100% Polypropylène
Dimensions du tapis: 1 rouleau: L2 x l30m= 60m²
Résistance au feu: B1
Épaisseur: env. 5 mm
Poids: 950 g/m² +/- 10%



rot / rouge



blau / bleu



grün / vert



Schmutzschleusen / Tapis barrage anti-saleté

Art.: TP-SC-60-90

Für den Eingangsbereich eignen sich diese 60 x 90 cm grossen Schmutzschleusen hervorragend. Sie sind Schmutz-, Öl- und Benzinabweisend. Die Gummirückseite verhindert Rutschgefahr. Sie sind mit Schriften und Logos bedruckbar.

Andere Grössen auf Anfrage.

Le tapis barrage anti-saleté de dimensions 60 x 90 cm avec impression personnalisable (logo et ou écriture) est idéal pour les entrées à forte fréquentation. Le tapis résiste à la saleté, à l'huile et à l'essence. L'arrière du tapis est en caoutchouc et évite les glissades.

D'autres dimensions sur demande.

Anzahl/ quantité	Preis/Stück Prix/pièce
10 - 49	175.00 CHF
50 - 99	98.00 CHF
100 - 199	86.50 CHF
200 - 499	49.50 CHF

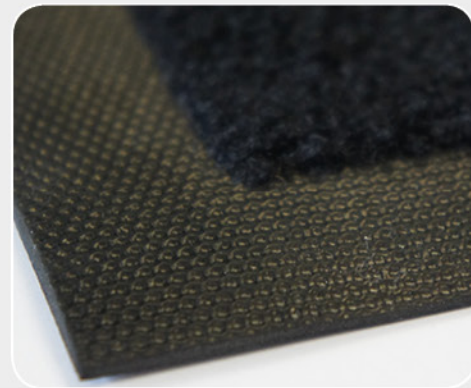

Technische Daten:

Teppichmaterial:	Nylon
Teppichmasse:	B90 x L60 cm
Brandschutzklasse:	schwer entflammbar
Stärke:	5 mm
Gewicht:	ca. 700g/m ² +/- 5%
Gummirand:	2 cm
Gummirückseite:	2 mm
Maschinenwaschbar:	ja

Caractéristiques techniques:

Matière du tapis:	Nylon
Dimensions du tapis:	L90 x l60 cm
Résistance au feu:	difficilement inflammable
Épaisseur Nylon:	5 mm
Poids:	env. 700g/m ² +/- 5%
Çadre caoutchouc:	2 cm
Épaisseur caoutchouc:	2 mm
Lavable en machine:	Oui

Roll-Hocker / Tabouret sur roulettes

Art.: BARH-S-01

Der leichte und wendige Rollhocker eignet sich z.B. für Nagelstudios oder Coiffeursalons. Die Sitzhöhe ist von 48-58 cm stufenlos einstellbar. Die 5 Rollen ermöglichen bequemes Gleiten.

Le tabouret sur roulettes, léger et polyvalent pour une utilisation par exemple dans les salons de manucure ou salons de coiffure.

La hauteur du siège est réglable de 48 à 58 cm.

Anzahl/ quantité	Preis/Stück Prix/pièce
5 – 9	50.00 CHF
10 – 19	47.50 CHF
20 – 49	45.00 CHF
50 – 99	42.50 CHF
100 – 199	40.00 CHF



Technische Daten:

Farbe: Schwarz, Chrom
Höhe: Verstellbar (48-58 cm)
Sitz: ø 32 cm
Sockel: 5 Rollen
Gewicht: 3,5 kg

Caractéristiques techniques:

Couleur: Noir, chrome
Hauteur: Réglable (48-58 cm)
Siège: ø 32 cm
Base: 5 roulettes
Poids: 3,5 kg

Barhocker / Tabouret de bar

Art.: BARH-W-K01

Ein Barhocker der besonderen Art.
Nutzen Sie die Sitzfläche als zusätzliche Werbefläche.
Er eignet sich insbesondere für Messeauftritte,
Veranstaltungen und Orte mit Barambiente.
Im Preis inbegriffen sind: Der Barhocker inklusive
bedruckte und bespannte Sitzfläche.

Un nouveau style de tabouret.
Utilisez l'assise comme un espace publicitaire
supplémentaire. Il est particulièrement adapté pour les
expositions, les événements et les lieux avec une ambi-
ance de bar.
Le prix comprend: Le tabouret de bar avec l'assise im-
primée.



Anzahl/ quantité	Preis/Stück Prix/pièce
1 – 2	129.00 CHF
3 – 4	114.00 CHF
5 – 9	99.00 CHF
10 – 19	94.00 CHF
20 – 39	89.00 CHF

 Ersatzdruck Preise (Seite 152)
Tarifs impression de remplacement (Page 152)



Technische Daten:

Farbe: Weiss, Chrom
Höhe: Verstellbar (60-80 cm)
Sitz: ø 37 cm, drehbar mit Fussstütze
Sockel: ø 37 cm
Druckmaterial: Stoff
Austauschbarer Druck: Ja
Gewicht: 6,7 kg

Caractéristiques techniques:

Couleur: Blanc, chrome
Hauteur: Réglable (60-80 cm)
Siège: ø 37 cm, pivotant avec repose-pieds
Base: ø 37 cm
Matière de l'impression: tissu
Impression échangeable: Ja
Poids: 6,7 kg

Kordel-Leitsysteme / Systèmes de délimitation à corde

Art.: LS-01

Mit dem Kordel-Leitsystem kann ein Bereich abgegrenzt oder optisch hervorgehoben werden. Die Ständer sind silber- oder goldfarbig verfügbar. Die dazu passenden roten oder schwarzen Kordeln sind 150 cm lang. Soll ein roter Teppich dazu, können Sie den unter „Messeteppich“ (Seite 73-74) oder „Outdoor Teppich“ (Seite 76) dazubestellen. Die eleganten roten oder schwarzen Kordeln werden zwischen die Leitsystem-Ständer gehängt.

Le système de délimitation est utilisé pour bloquer, dévier, contrôler ou pour limiter un espace. Les potelets sont disponibles en doré ou en argenté. Les cordes de longueur 150 cm sont insérées entre les potelets et disponibles en couleur noir ou rouge. Vous pouvez combiner ce système avec un tapis rouge situé à la page 76.

Anzahl/ quantité	Ständer Preis/Stück Potelet Prix/pièce	Kordel Preis/Stück Corde Prix/pièce
1 – 9	62.00 CHF	17.50 CHF
10 – 49	57.00 CHF	16.00 CHF
50 –	49.50 CHF	14.00 CHF

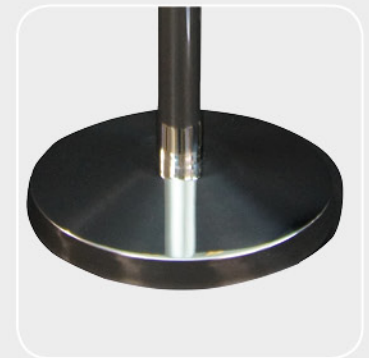
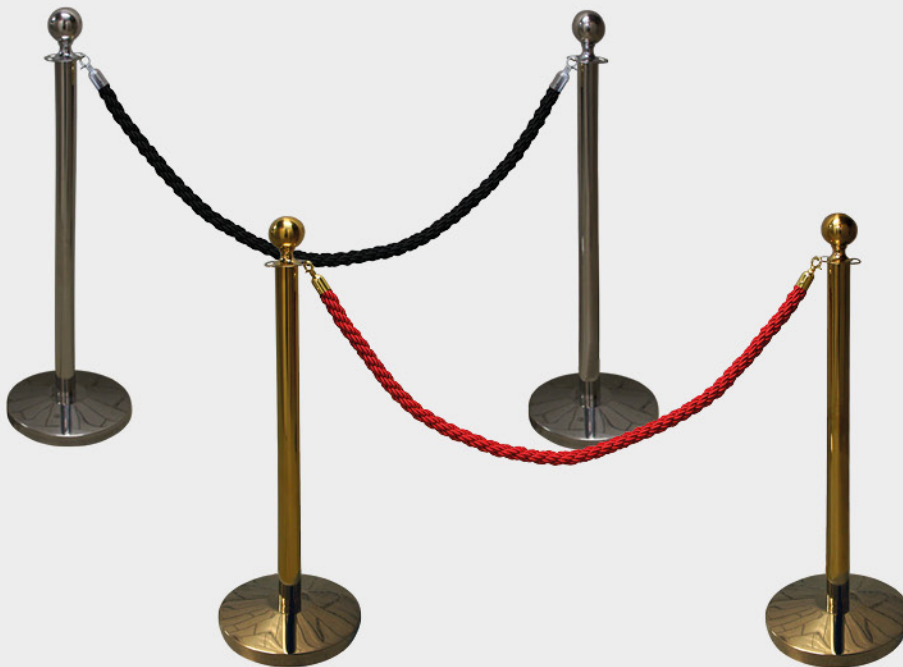

Technische Daten:

Ständerfarbe:	Gold, silbrig
Ständerhöhe:	103 cm
Sockelmasse:	ø 32 cm
Kordelfarbe:	Rot, schwarz
Kordellänge:	150 cm
Ständergewicht:	16 kg

Caractéristiques techniques:

Couleur du potelet:	Doré, argenté
Hauteur du potelet:	103 cm
Dimensions de la Base:	ø 32 cm
Couleur de la corde:	Rouge, noir
Longueur de la corde:	150 cm
Poids du potelet:	16 kg

Band Leitsysteme / Systèmes de délimitation à sangle

Art.: LS-02

Mit dem Band-Leitsystem kann ein Bereich abgegrenzt oder optisch hervorgehoben werden. Die Ständer sind schwarz- oder goldfarbig verfügbar und standardmäßig mit rotem Band bestückt. Das Band kann bis 180 cm Länge ausgezogen werden. Möchten Sie die Bänder bedrucken, auch in anderen Farben, schauen Sie bitte auf Seite 82.

Soll ein roter Teppich dazu, können Sie den unter "Messesteppich" (Seite 73-74) oder "Outdoor Teppich" (Seite 76) dazubestellen.

Le système de délimitation à sangle est utilisé pour bloquer, dévier, contrôler ou pour limiter un espace.

Les potelets sont disponibles en noir ou en argenté.

La sangle peut être tirée jusqu'à une longueur de 180 cm, disponible en couleur rouge.

Voir également la personnalisation des sangles pour d'autres couleurs en page 82.

Vous pouvez combiner ce système avec un tapis rouge situé à la page 73-74 et 76.

Anzahl/ quantité	Preis/Stück Prix/pièce
1 – 9	78.00 CHF
10 – 49	71.50 CHF
50 –	62.50 CHF



Technische Daten:

Ständerfarbe:	Schwarz, silbrig
Ständerhöhe:	90 cm
Sockelmasse:	ø 35 cm
Bandfarbe:	Rot
Bandlänge:	max. 180 cm
Ständergewicht:	8 kg

Caractéristiques techniques:

Couleur du potelet:	Noir, argenté
Hauteur du potelet:	90 cm
Dimensions de la base:	ø 35 cm
Couleur de la sangle:	Rouge
Longueur de la sangle:	max. 180 cm
Poids du potelet:	8 kg

Druck für Band Leitsysteme / Personnalisation des sangles

Art.: LS-02-PRINT

Für das Band-Leitsystem gibt es die Möglichkeit, das Band mit Logo oder Werbung zu beschriften. Verfügbar in den Farben orange, gelb, blau, schwarz, rot und weiss.

Im Preis inbegriffen sind: Das Rollsystem und das bedruckte Band.

Personnalisez les sangles avec votre logo ou avec une pub. Les sangles sont disponibles en couleur orange, jaune, bleu, noir, rouge et blanc.

Le prix comprend: Le système d'enroulage et la sangle imprimée.

Anzahl/ quantité	Preis/Stück Prix/pièce
10 – 49	29.00 CHF
50 – 99	26.00 CHF
100 –	24.25 CHF



iPad Bodenständer / Support sur pied pour iPad

Art.: IPAD-B-01-S, IPAD-B-01-W

Der Bodenständer passt für Apple iPad 2, 3, 4 und Air. Das Pad wird in der Halterung plaziert und mit dem Rahmen fixiert und gesichert. Die Halterung kann ins Hoch- oder Querformat gedreht werden. Der Kabelanschluss ist offen, die Kabelführung erfolgt in der Säule des Ständers. Im Preis inbegriffen sind: Der Bodenständer, die Abdeckblende schwarz oder weiss, das Ladekabel und die Schrauben.

Le support pour iPad est adapté pour les versions 2, 3, 4 et Air.

La tablette est fixée dans le cadre avec des vis dont 2 avec un embout spécial pour plus de sécurité.

Le câble de charge est soigneusement placé dans le tube vertical.

Le prix comprend: Le support, le câble de charge et les vis.

Anzahl/ quantité	Preis/Stück Prix/pièce
1 – 2	171.00 CHF
3 – 4	162.50 CHF
5 – 9	154.00 CHF
10 – 19	145.50 CHF
20 – 29	136.74 CHF



Technische Daten:

Bodenständergrösse:	B36 x T36 cm (Sockel), H112 cm
Ständermaterial:	Metall, Aluminium
Rahmenfarbe:	Schwarz oder weiss
iPad Version:	2, 3, 4 und Air
Rotation:	360°
Neigung:	Nein
Abschliessbar:	Nein
Gewicht:	3,1 kg

Caractéristiques techniques:

Dimensions du support:	L36 x P36 cm (pied), H112 cm
Matière du support:	Métal, aluminium
Couleur du cadre:	Noir ou blanc
Version iPad:	2, 3, 4 und Air
Rotation:	360°
Inclinaison:	Non
Verrouillable:	Non
Poids:	3,1 kg

iPad Bodenständer und Halter / Support iPad de table ou mur et sur pied

Art.: IPAD-B-03-SI, IPAD-T-03-SI

Der Bodenständer und der Tisch-/Wandhalter sind für iPad2, iPad3, iPad4 und iPadAir vorgesehen.
Die Halterung ist abschliessbar.
Kabelanschluss und Homebutton sind frei zugänglich.
Die Bodenplatte des Tisch-/Wandhalters ist mit Löchern versehen, damit der Halter muss auf dem Tisch und an der Wand festgeschraubt werden kann.

Le support sur pied et le support de table/mur sont prévus pour les iPad (2/3/4/Air).
Les supports sont verrouillables. Le port d'alimentation, le bouton Home ainsi que les autres ports sont visibles et utilisables.
Le support de table/mur ne peut pas tenir sans être fixé grâce aux trous prévu à cet effet.



Anzahl/ quantité	Preis/Stück (Boden) Prix/pièce (sur pied)	Preis/Stück (Halter) Prix/pièce (table/mur)
1 – 2	144.75 CHF	88.50 CHF
3 – 4	137.50 CHF	84.00 CHF
5 – 9	130.25 CHF	79.75 CHF
10 – 19	126.50 CHF	77.50 CHF
20 – 29	123.00 CHF	75.25 CHF

Art.: IPAD-B-03-SI

Art.: IPAD-T-03-SI



Technische Daten:

Bodenständerhöhe:	120 cm
Tisch-/Wandhalterhöhe:	25 cm
iPad Version:	2,3,4,Air
Ständermaterial:	Aluminium, Plastik
Rahmenfarbe:	Silber
Rotation:	360°
Neigung:	Ja 60°
Abschliessbar:	Ja
Gewicht Bodenständer:	6,5 kg
Gewicht Tischständer:	1 kg

Caractéristiques techniques:

Hauteur du support sur pied:	120 cm
Hauteur du support de table/mur:	25 cm
Version iPad:	2,3,4,Air
Matière:	aluminium, plastique
Couleur du cadre:	argenté
Rotation:	360°
Inclinaison:	Oui 60°
Verrouillable:	Oui
Poids support sur pied:	6,5 kg
Poids support de table:	1 kg

Tablet Bodenständer und Halter / Support tablet de table et sur pied

Art.: PAD-B-02-W, PAD-T-02-W

Der Bodenständer und der Tischhalter sind für die meisten Pads und Tablets mit Bildschirmgrößen von 9,7" bis 10,1" vorgesehen. Passend z.B. für alle iPads (1/2/3/4/Air) oder Samsung mit 9,7" und 10,1" Bildschirmen. Die Halterung ist abschliessbar und verdeckt bei einigen Modellen den Home-Button. Die Bodenplatte ist mit Löchern versehen, damit der Ständer bei Bedarf zusätzlich am Boden oder auf dem Tisch gesichert werden kann. Sie ist mit VESA-Norm 75x75 mm Löchern versehen und kann auf anderen Montagesystemen befestigt werden.

Le support sur pied et le support de table sont prévus pour la plupart des tablettes de taille 9,7" à 10,1" comme par exemple pour tous les iPad (1/2/3/4/Air) ou les Samsung de 9,7" à 10,1".

Les supports sont verrouillables et le bouton Home est couvert sur certains modèles.

Le pied des deux supports sont pourvus de trous pour pouvoir être fixé au sol ou sur la table. La partie haute est détachable et peut-être montée sur un autre système ayant le standard VESA 75x75 mm.



Anzahl/ quantité	Preis/Stück (Boden) Prix/pièce (sur pied)	Preis/Stück (Tisch) Prix/pièce (table)
1 – 2	96.50 CHF	76.25 CHF
3 – 4	93.50 CHF	73.75 CHF
5 – 9	87.25 CHF	68.75 CHF
10 – 19	84.75 CHF	66.75 CHF
20 – 29	73.75 CHF	58.25 CHF

Art.: PAD-B-02-W

Art.: PAD-T-02-W



Technische Daten:

Bodenständermasse:	Sockel (B36,8 x L27,7 cm) x H113,1 cm
Tischständermasse:	Sockel (B36,8 x L27,7 cm) x H48,1 cm
Bildschirmgröße:	9,7" – 10,1"
Ständermaterial:	Metall, Aluminium, Plastik
Rahmenfarbe:	Weiss
Rotation:	Nein
Neigung:	Nein
Abschliessbar:	Ja
Gewicht Bodenständer:	2,4 kg
Gewicht Tischständer:	1,8 kg

Caractéristiques techniques:

Dimensions du support sur pied:	Base (L36,8 x P27,7 cm) x H113,1 cm
Dimensions du support de table:	Base (L36,8 x P27,7 cm) x H48,1 cm
Taille d'écran:	9,7" – 10,1"
Matière:	métal, aluminium, plastique
Couleur du cadre:	Blanc
Rotation:	Non
Inclinaison:	Non
Verrouillable:	Oui
Poids support sur pied:	2,4 kg
Poids support de table:	1,8 kg

Tablet Bodenständer und Halter / Support tablet de table et sur pied

Art.: PAD-B-01-S, PAD-T-01-S

Der höhenverstellbare (63-108 cm) Bodenständer und der Tischhalter sind für Pads und Tablets mit Bildschirmgrößen von 7,9" bis 10,1" vorgesehen. Passend z.B. für alle iPads mit 7,9" und 9,7" Bildschirmen oder Samsung mit 9,7" und 10,1" Bildschirmen. Die Halterung ist abschliessbar. Die Bodenplatte ist mit Löchern versehen, damit der Ständer bei Bedarf zusätzlich am Boden oder auf dem Tisch gesichert werden kann. Die Halterung hat ein Rotationsgelenk für perfekte horizontale und vertikale Betrachtung.

Le support sur pied réglable en hauteur de (63-108 cm) et le support de table sont prévus pour les tablettes ayant un écran allant de 7,9" à 10,1". Convient par exemple pour tous les iPad de 7,9" à 9,7" ou les Samsung de 9,7" à 10,1". Les supports sont verrouillables. Le pied des deux supports sont pourvus de trous pour pouvoir être fixé au sol ou sur la table. Les deux supports peuvent être orienté verticalement ou horizontalement.



Anzahl/ quantité	Preis/Stück (Boden) Prix/pièce (sur pied)	Preis/Stück (Tisch) Prix/pièce (table)
1 – 2	86.75 CHF	49.25 CHF
3 – 4	83.75 CHF	47.50 CHF
5 – 9	78.25 CHF	44.50 CHF
10 – 19	76.00 CHF	43.25 CHF
20 – 29	66.25 CHF	37.50 CHF

Art.: PAD-B-01-S

Art.: PAD-T-01-S



Technische Daten:

Bodenständermasse:	Sockel (B44,2 x L34,6 cm) x H63-108 cm
Tischständermasse:	Sockel (B31,5 x L23 cm) x H33 cm
Bildschirmgröße:	7,9" – 10,1"
Ständermaterial:	Metall, Aluminium, Plastik
Rotation:	360°
Neigung:	Ja 90°
Abschliessbar:	Ja
Gewicht Bodenständer:	3,7 kg
Gewicht Tischständer:	2,1 kg

Caractéristiques techniques:

Dimensions du support sur pied:	Base (L44,2 x P34,6 cm) x H63-108 cm
Dimensions du support de table:	Base (L31,5 x P23 cm) x H33 cm
Taille d'écran:	7,9" – 10,1"
Matière:	métal, aluminium, plastique
Rotation:	360°
Inclinaison:	Oui 90°
Verrouillable:	Oui
Poids support sur pied:	3,7 kg
Poids support de table:	2,1 kg

iPad Bodenständer / Support sur pied pour iPad

Art.: IPAD-B-02-S

Der höhenverstellbare (70–110 cm) Bodenständer ist für iPad2, iPad3, iPad4 und iPadAir vorgesehen. Die Halterung ist abschliessbar. Kabelanschluss und Homebutton sind frei zugänglich. Der Rahmen kann im Hoch- oder im Querformat montiert werden. Die Bodenplatte ist mit Löchern versehen, damit der Ständer bei Bedarf zusätzlich am Boden gesichert werden kann.

Le support sur pied réglable en hauteur de (70-110 cm) est prévu pour les iPad 2,3,4 und Air.

Le support est verrouillable. Le port d'alimentation, le bouton Home ainsi que les autres ports sont visibles et utilisables.

Les deux supports peuvent être montés verticalement ou horizontalement.

Le pied est pourvu de trous pour une fixation au sol pour plus de sécurité.



Anzahl/ quantité	Preis/Stück Prix/pièce
1 – 2	99.00 CHF
3 – 4	96.75 CHF
5 – 9	90.25 CHF
10 – 19	87.75 CHF
20 – 29	76.50 CHF



Technische Daten:

Bodenständermasse:	Sockel (B44,2 x L34 cm) x H70-110 cm
iPad Version:	2,3,4,Air
Ständermaterial:	Metall, Aluminium, Plastik
Rahmenfarbe:	Schwarz
Rotation:	Hoch/Quer
Neigung:	Ja 90°
Abschliessbar:	Ja
Gewicht:	2,1 kg

Caractéristiques techniques:

Dimensions du support:	Base (L44,2 x P34 cm) x H70-110 cm
Version iPad:	2,3,4,Air
Matière:	métal, aluminium, plastique
Couleur du cadre:	Noir
Rotation:	Portrait/Paysage
Inclinaison:	Oui 90°
Verrouillable:	Oui
Poids:	2,1 kg

iPad Bodenständer mit Prospekthalter / Support sur pied pour iPad avec présentoir à brochure

Art.: IPAD-B-04-W

Der Bodenständer mit Prospekthalter ist für iPad2, iPad3, iPad4, iPadAir, iPadAir2 und Pro 9,7" vorgesehen. Die Halterung ist abschliessbar. Kabelanschluss und Homebutton sind frei zugänglich. Die Halterung hat ein Rotationsgelenk für perfekte horizontale und vertikale Betrachtung. Der Prospekthalter max. Format A4 ist höhenverstellbar. Der Sockel kann mit Schrauben am Boden zusätzlich gesichert werden.

Le support avec verrous et présentoir est prévu pour les iPad (2/3/4/Air/Air2/Pro 9,7"). Le support est verrouillable. Le port d'alimentation, le bouton Home ainsi que les autres ports sont visibles et utilisables. Le support peut être orienté verticalement ou horizontalement. Le présentoir à brochure pour format A4 est réglable en hauteur. Le pied est pourvu de trous pour une fixation au sol pour plus de sécurité.



Anzahl/ quantité	Preis/Stück Prix/pièce
1 – 2	119.50 CHF
3 – 4	115.75 CHF
5 – 9	108.00 CHF
10 – 19	105.00 CHF
20 – 29	91.50 CHF



Technische Daten:

Bodenständermasse:	Sockel (B40 x L30 cm) x H111 cm
Prospekthaltermasse:	B22,9 x H25 cm
Fülltiefe Prospekthalter:	3 cm
iPad Version:	2,3,4,Air, Air2, Pro 9,7"
Ständermaterial:	Metall, Aluminium, Plastik
Rahmenfarbe:	Weiss
Rotation:	90°
Neigung:	Ja 75°
Abschliessbar:	Ja
Gewicht:	8,8 kg

Caractéristiques techniques:

Dimensions du support:	Base (L40 x P30 cm) x H111 cm
Dimensions du présentoir:	L22,9 x H25 cm
Remplissage du présentoir:	3 cm
Version iPad:	2,3,4,Air, Air2, Pro 9,7"
Matière:	métal, aluminium, plastique
Couleur du cadre:	Blanc
Rotation:	90°
Inclinaison:	Oui 75°
Verrouillable:	Oui
Poids:	8,8 kg

LCD Bodenständer und Halter / Support LCD de table et sur pied

Art.: SCREEN-B-01, SCREEN-T-01

Der höhenverstellbare Bodenständer (77 – 110 cm) und der Tischhalter sind für die Aufhängung von LCD Bildschirmen mit VESA-Norm 75x75 mm und 100x100 mm vorgesehen.

Die Bodenplatte ist mit Löchern versehen, damit der Ständer bei Bedarf zusätzlich am Boden oder auf dem Tisch gesichert werden kann. Der Neigungswinkel beträgt 90°. Bitte messen Sie die Lochabstände auf der Rückseite des Geräts von Lochmitte zu Lochmitte genau aus, bevor Sie bestellen.

Le support sur pied ajustable en hauteur de 77 à 110 cm et le support de table sont prévus pour la suspension d'écran LCD ayant la norme VESA 75x75 mm et 100x100 mm.

La base des deux supports sont pourvus de trous pour pouvoir être fixé au sol ou sur la table. Le support peut être incliné de 90°.

Veillez svp mesurer l'espacement des trous de votre écran avant de passer commande.

Anzahl/ quantité	Preis/Stück (Boden) Prix/pièce (sur pied)	Preis/Stück (Tisch) Prix/pièce (table)
1 – 2	72.25 CHF	36.00 CHF
3 – 4	70.00 CHF	35.00 CHF
5 – 9	65.25 CHF	32.50 CHF
10 – 19	63.50 CHF	31.75 CHF
20 – 29	55.25 CHF	27.50 CHF

Art.: SCREEN-B-01

Art.: SCREEN-T-01

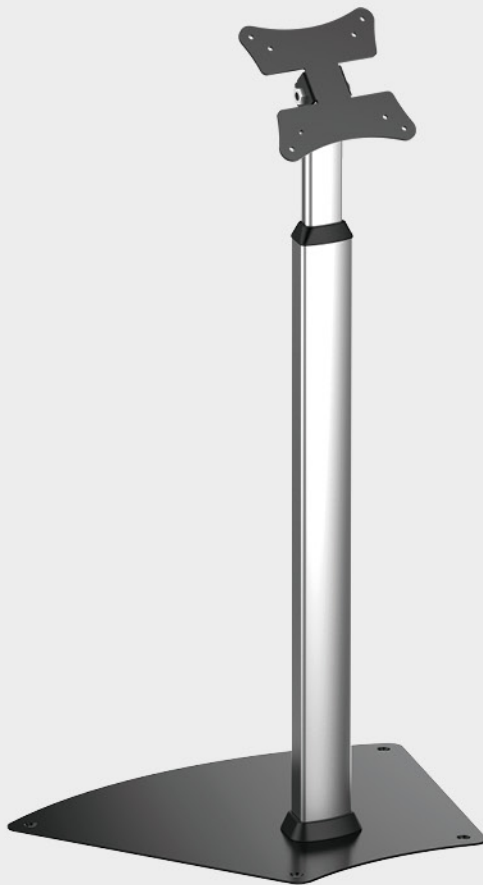

Technische Daten:

Bodenständermasse:	Sockel (B44,5 x L34 cm) x H77-110 cm
Tischständermasse:	Sockel (B31,1 x L23,7 cm) x H33 cm
VESA-Norm:	MIS-D (75x75 mm und 100x100 mm)
Empfohlene Bildschirmgröße:	13"-21"
Ständermaterial:	Metall, Aluminium, Plastik
Belastung:	max. 10 kg
Rotation:	Nein
Neigung:	Ja 90°
Gewicht Bodenständer:	3,4 kg
Gewicht Tischständer:	1,8 kg

Caractéristiques techniques:

Dimensions du support sur pied:	Base (L44,5 x P34 cm) x H77-110 cm
Dimensions du support de table:	Base (L31,1 x P23,7 cm) x H33 cm
VESA:	MIS-D (75x75 mm und 100x100 mm)
Taille d'écran:	13" – 21"
Matière:	métal, aluminium, plastique
Charge:	max. 10 kg
Rotation:	Non
Inclinaison:	Oui 90°
Poids support sur pied:	3,4 kg
Poids support de table:	1,8 kg

LCD Ständer 37"-70" / Support LCD 37"-70"

Art.: SCREEN-B-37-70

Der höhenverstellbare Bodenständer (120-160 cm) ist für die Aufhängung von Bildschirmen mit VESA-Norm 400 x 200 mm, 400 x 400 mm, 600 x 200 mm und 600 x 400 mm vorgesehen. Die Aufhängevorrichtung kann horizontal oder vertikal befestigt werden. Auf dem ebenfalls höhenverstellbaren Tablar in der Grösse 43 x 33,5 cm kann ein Gerät platziert werden. Zuerst ist eine höhenverstellbare Ablage in der Grösse 23 x 15 cm für eine Kamera. Der Ständer steht auf stabilen, arretierbaren Rädern. Die Kabelführung im Gestell sorgt für Ordnung.

Le support ajustable en hauteur de 120 à 160 cm est prévu pour la suspension d'écran ayant les normes VESA 400 x 200 mm, 400 x 400 mm, 600 x 200 mm et 600 x 400 mm. L'écran peut être incliné verticalement ou horizontalement. Le plateau du milieu de dimensions 43 x 33,5 cm permet de poser un appareil et peut également être ajusté en hauteur. Le plateau du haut de dimensions 23 x 15 cm est prévu pour y installer une caméra.

Le support repose sur des roulettes stable avec frein.

Anzahl/ quantité	Preis/Stück Prix/pièce
1 - 2	379.75 CHF
3 - 4	367.50 CHF
5 - 9	343.00 CHF
10 - 19	333.00 CHF
20 - 29	290.25 CHF

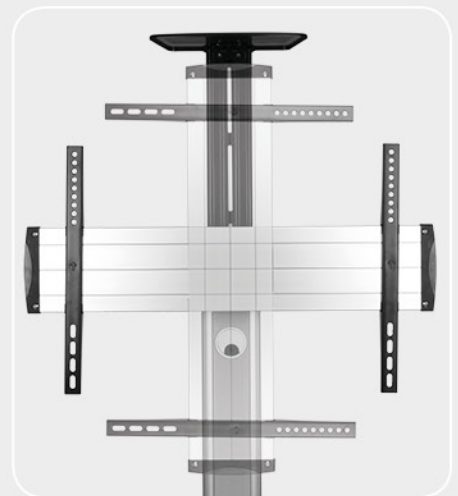

Technische Daten:

Material:	Stahl, Aluminium, Plastik
Ständermasse:	B82,8 x T70 x H206 cm
Bildschirmhöhe:	120-160 cm
VESA-Norm:	MIS-F (400 x 200, 400 x 400, 600 x 200, 600 x 400 mm)
Empfohlene Bildschirmgröße:	37"-70"
Belastung:	max. 50 kg
Rotation:	90°
Neigung:	+5° bis -12°
Gewicht:	20 kg

Caractéristiques techniques:

Matière:	Métal, aluminium, plastique
Dimensions du support:	L82,8 x P70 x H206 cm
Hauteur écran:	120-160 cm
Norme VESA:	MIS-F (400 x 200, 400 x 400, 600 x 200, 600 x 400 mm)
Taille d'écran supporté:	37"-70"
Charge:	max. 50 kg
Rotation:	90°
Inclinaison:	+5° à -12°
Poids:	20 kg

LCD Ständer 60"-100" / Support LCD 60"-100"

Art.: SCREEN-B-60-100

Der höhenverstellbare Bodenständer (120-165 cm) ist für die Aufhängung von Bildschirmen mit VESA-Norm 200 x 200 mm bis 1000 x 600 mm vorgesehen. Auf dem ebenfalls höhenverstellbaren Tablar in der Grösse 43 x 33,5 cm kann ein Gerät platziert werden. Zuerst ist eine höhenverstellbare Ablage in der Grösse 23 x 15 cm für eine Kamera. Der Ständer steht auf stabilen, arretierbaren Rädern. Die Kabelführung im Gestell sorgt für Ordnung.

Le support ajustable en hauteur de 120 à 165 cm est prévu pour la suspension d'écran ayant les normes VESA 200 x 200 mm jusqu'à 1000 x 600 mm. Le plateau du milieu de dimensions 43 x 33,5 cm permet de poser un appareil et peut également être ajusté en hauteur. Le plateau du haut de dimensions 23 x 15 cm est prévu pour y installer une caméra. Le support repose sur des roulettes stable avec frein.

Anzahl/ quantité	Preis/Stück Prix/pièce
1 - 2	528.00 CHF
3 - 4	511.00 CHF
5 - 9	477.00 CHF
10 - 19	463.25 CHF
20 - 29	403.75 CHF



Technische Daten:

Material:	Stahl, Aluminium, Plastik
Ständermasse:	B124,5 x T75,5 x H231,5 cm
Bildschirmhöhe:	120-165 cm
VESA-Norm:	200 x 200 bis 1000 x 600 mm
Empfohlene Bildschirmgröße:	60"-100"
Belastung:	max. 100 kg
Rotation:	nein
Neigung:	+5° bis -10°
Gewicht:	30 kg

Caractéristiques techniques:

Matière:	Métal, aluminium, plastique
Dimensions du support:	L124,5 x P75,5 x H231,5 cm
Hauteur écran:	120-165 cm
Norme VESA:	200 x 200 jusqu'à 1000 x 600 mm
Taille d'écran supporté:	60"-100"
Charge:	max. 100 kg
Rotation:	non
Inclinaison:	+5° à -12°
Poids:	30 kg

LCD Wand Halterung 45"-70" / Support mural LCD 45"-70"

Art.: SCREEN-W-45-70

Die Wand Halterung ist für die Aufhängung von Bildschirmen mit VESA-Norm 200 x 200 mm bis 400 x 600 mm vorgesehen. Ein gesicherter Mechanismus ermöglicht das leichte Aufkippen des Rahmens für Service-Arbeiten.

Der Bildschirm soll durch das Anbringen eines Vorhängeschlosses (nicht im Lieferumfang enthalten) am Metallrahmen vor Diebstahl gesichert werden.

Le support mural ajustable en hauteur de 120 à 165 cm est prévu pour la suspension d'écran ayant les normes VESA 200 x 200 mm jusqu'à 400 x 600 mm.

Un mécanisme sécurisé permet d'incliner le support pour la maintenance.

La structure avec l'écran peut être sécurisé avec un cadenas pour éviter les vols.



Anzahl/ quantité	Preis/Stück Prix/pièce
1 - 2	68.00 CHF
3 - 4	65.75 CHF
5 - 9	61.50 CHF
10 - 19	59.75 CHF
20 - 29	52.00 CHF



Technische Daten:

Material:	Stahl
Haltermasse:	B52 x T6 x H64 cm
VESA-Norm:	200 x 200 bis 400 x 600 mm
Empfohlene Bildschirmgröße:	45" - 70"
Belastung:	max. 50 kg
Rotation:	nein
Neigung:	nein
Gewicht:	4 kg

Caractéristiques techniques:

Matière:	Métal
Dimensions du support:	L52 x P6 x H64 cm
Norme VESA:	200 x 200 jusqu'à 400 x 600 mm
Taille d'écran supporté:	45"-70"
Charge:	max. 50 kg
Rotation:	non
Inclinaison:	non
Poids:	4 kg

LCD Decken Halterung 37"-70" / Support plafond LCD 37"-70"

Art.: SCRE-D-37-70-01

Die höhenverstellbare Decken Halterung (56 - 91 cm) ist für die Aufhängung von Bildschirmen mit VESA-Norm 200 x 200 mm bis 400 x 600 mm vorgesehen. Die Decken Montageplatte kann von -60° bis +60° geneigt werden, sodass die Halterung sowohl an geraden als auch an schrägen Decken montiert werden kann.

Le support de plafond ajustable en hauteur de 56 à 91 cm est prévu pour la suspension d'écran ayant les normes VESA 200 x 200 mm jusqu'à 400 x 600 mm. La plaque de montage au plafond peut être inclinée de -60° à +60° de sorte à pouvoir le monter sur un plafond penché.

Anzahl/ quantité	Preis/Stück Prix/pièce
1 - 2	70.50 CHF
3 - 4	68.00 CHF
5 - 9	63.50 CHF
10 - 19	61.75 CHF
20 - 29	53.75 CHF



Technische Daten:

Material:	Stahl
Haltermasse:	B68 x (H77,8 - 112,8 cm)
VESA-Norm:	200 x 200 bis 600 x 400 mm)
Empfohlene Bildschirmgröße:	37" - 70"
Belastung:	max. 50 kg
Rotation:	ja
Neigung:	0° bis -25°
Gewicht:	5 kg

Caractéristiques techniques:

Matière:	Métal
Dimensions du support:	L68 x (H77,8 - 112,8 cm)
Norme VESA:	200 x 200 jusqu'à 600 x 400 mm
Taille d'écran supporté:	37"-70"
Charge:	max. 50 kg
Rotation:	Oui
Inclinaison:	0° à -25°
Poids:	5 kg

LCD Decken Halterung lang 37"-70" / Support plafond LCD long 37"-70"

Art.: SCRE-D-37-70-02

Die höhenverstellbare Decken Halterung (106 - 156 cm) ist für die Aufhängung von Bildschirmen mit VESA-Norm 200 x 200 mm bis 400 x 600 mm vorgesehen. Die Decken Montageplatte kann von -60° bis +60% geneigt werden, sodass die Halterung sowohl an geraden als auch an schrägen Decken montiert werden kann.

Le support de plafond ajustable en hauteur de 106 à 156 cm est prévu pour la suspension d'écran ayant les normes VESA 200 x 200 mm jusqu'à 400 x 600 mm. La plaque de montage au plafond peut être inclinée de -60° à +60° de sorte à pouvoir le monter sur un plafond penché.

Anzahl/ quantité	Preis/Stück Prix/pièce
1 - 2	78.25 CHF
3 - 4	75.75 CHF
5 - 9	70.75 CHF
10 - 19	68.75 CHF
20 - 29	59.75 CHF



Technische Daten:

Material:	Stahl
Haltermasse:	B68 x (H127,8 - 177,8 cm)
VESA-Norm:	200 x 200 bis 600 x 400 mm)
Empfohlene Bildschirmgröße:	37" - 70"
Belastung:	max. 50 kg
Rotation:	ja
Neigung:	0° bis -25°
Gewicht:	5 kg

Caractéristiques techniques:

Matière:	Métal
Dimensions du support:	L68 x (H127,8 - 177,8 cm)
Norme VESA:	200 x 200 jusqu'à 600 x 400 mm
Taille d'écran supporté:	37"-70"
Charge:	max. 50 kg
Rotation:	Oui
Inclinaison:	0° à -25°
Poids:	5 kg

Kabelschutz Wandmontage Aluminium 110 cm

Damit Kabel ordentlich aufgeräumt sind, gibt es diesen praktischen und eleganten Kabelschutz. Die Aluminiumleiste wird mit Schrauben an der Wand befestigt und lässt sich einfach öffnen und wieder verschliessen.

Material: Aluminium
 Masse: B6 x H2 x L110 cm
 Farbe: Weiss
 Gewicht: 600 g

Anzahl/ quantité	Preis/Stück Prix/pièce
1 – 2	18.25 CHF
3 – 4	17.75 CHF
5 – 9	16.50 CHF
10 – 19	16.00 CHF
20 – 29	14.00 CHF

Art.: C-COVER-01



Cache-câble mural aluminium 110 cm

Voici un profil en aluminium pour le rangement de vos câbles. Le barre peut être monté contre un mur avec des vis.

Matière: Aluminium
 Dimensions: L6 x H2 x l110 cm
 Couleur: Blanc
 Poids: 600 g



Kabelschutz Teppichmontage

Der Kabelschutz aus Polyester ist an beiden Rändern mit Haken-Klettband versehen. So können Kabel mühelos gebündelt und auf Teppichböden befestigt werden.

Material: Polyester
 Masse: B10 x L 100 cm
 Farbe: schwarz

Anzahl/ quantité	Preis/Stück Prix/pièce
1 – 2	7.00 CHF
3 – 4	6.75 CHF
5 – 9	6.50 CHF
10 – 19	6.25 CHF
20 – 29	5.50 CHF

Art.: C-COVER-02



Protection de câble pour tapis

Le cache-câble est pourvu de deux bandes velcro à crochet sur les côtés qui permettent d'adhérer sur les tapis.

Matière: Polyester
 Largeur: B10 x L100 cm
 Couleur: noir

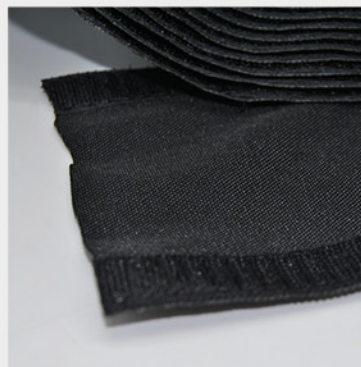

Mini Tisch Popup Gebogen / Mini Popup de table courbé

Art.: MINI-PUP-K01

Der knapp 80 cm hohe und 107 cm breite Mini Tisch Popup eignet sich als sympathischer Werbeträger insbesondere für Tischmessen. Er ist im Handumdrehen aufgebaut und nach der Messe ebenso schnell wieder zusammengeklappt und in der Transporttasche verstaut. Der Druck kann jederzeit erneuert und ausgetauscht werden.

Le mini Popup de table se présente comme un système publicitaire sympathique surtout pour les expositions. Il se monte et se démonte en un clin d'oeil et se range dans son tube de transport. L'impression peut à tout moment être renouvelée et remplacée.



Anzahl/ quantité	Preis/Stück Prix/pièce
1 - 2	141.00 CHF
3 - 4	128.00 CHF
5 - 9	119.00 CHF
10 - 19	109.50 CHF
20 - 39	96.00 CHF



 Ersatzdruck Preise (Seite 152)
Tarifs impression de remplacement (Page 152)



Technische Daten:

Foliengröße:	B170 x H78 cm
Folienmaterial:	PVC
Popummasse:	B107 x T31 x H78 cm
Ausführung:	Einseitig
Transporttasche:	Tube mit tasche
Austauschbarer Druck:	Ja
Gewicht:	4,3 kg

Caractéristiques techniques:

Dimensions de l'affiche:	L170 x H78 cm
Matière de l'affiche:	PVC
Dimensions du Popup:	L107 x P31 x H78 cm
Visuel:	Un côté
Sac de transport:	Tube avec sac
Affiches échangeables:	Oui
Poids:	4,3 kg

Barauflage

Die praktische Barauflage aus Vliesstoff eignet sich für Degustationen an Messen, für Bierbrauereien, Weinhändler, Restaurant- und Barbetriebe.

Sie wird mit Ihren Logos, Text und Bildern im Sublimationsverfahren (Transferverfahren) bedruckt. Andere Grössen auf Anfrage.

Obermaterial:	Vliesstoff
Rückseite:	Nitrilkautschuk
Masse:	88 x 25 cm
Stärke:	1,5 mm
Gewicht:	325 g
Gummirand:	2 cm

Tapis de bar

Le tapis de bar en tissu non tissé est adapté pour les Foires, les dégustations, les marchands de vin, les restaurants et bar.

Il est imprimé avec vos logos, textes et images. Autres dimensions sur demande.

Matière du haut:	Tissu non tissé
Face arrière:	Caoutchouc
Dimensions:	88 x 25 cm
Épaisseur:	1,5 mm
Poids:	325 g
Cadre caoutchouc:	2 cm

Anzahl/ quantité	Preis/Stück Prix/pièce
100 - 249	24.50 CHF
250 - 499	23.50 CHF
500 - 999	17.50 CHF
1000 - 2999	13.50 CHF

Art.: BAR-NW-01

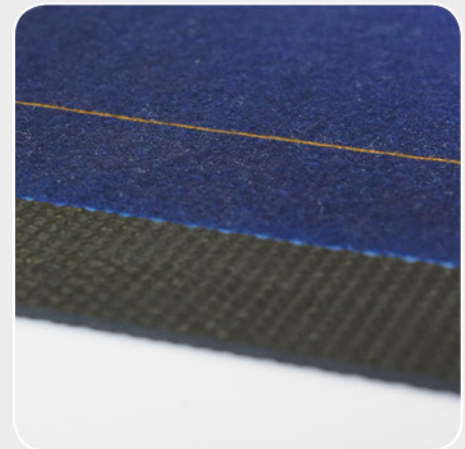

Glas-Antirutsch-Auflage

Die praktische Antirutsch-Auflage aus PVC wird mit Ihren Logos und Text versehen. Sie eignet sich insbesondere für den Offenausschank an Degustationen, für Bierbrauereien, Weinhändler, Restaurant- und Barbetriebe. Die Auflage ist sehr praktisch, weil die Gläser nicht rutschen und Schaum oder Flüssigkeit abtropfen können. Sie ist spülmaschinenfest. Andere Grössen auf Anfrage.

Material:	100% PVC
Masse:	60 x 10 cm
Dicke:	10 mm
Gewicht:	530 g
Maschinenwaschbar:	Ja

Tapis de bar antidérapant

Le tapis de bar antidérapant en PVC peut être commandé avec votre logo ou texte. Il est particulièrement adapté pour les bars, les dégustations, les brasseries, les marchands de vin et les restaurant. Le tapis est très pratique car les verres ne glissent pas et les surplus de liquide sont recueilli par le tapis. Il est lavable au lave-vaisselle. Autres dimensions sur demande.

Matière:	100% PVC
Dimensions:	60 x 10 cm
Épaisseur:	10 mm
Poids:	530 g
Lavable en machine:	Oui

Anzahl/ quantité	Preis/Stück Prix/pièce
100 - 249	29.50 CHF
250 - 499	22.50 CHF
500 - 999	17.50 CHF
1000 - 2999	14.50 CHF

Art.: BAR-PVC-01



Paletten Housen / Housse pour palette

Art.: PAL-C-5ER

Machen Sie aus Ihren Paletten dekorative Podeste, auf denen Sie Aktionen, neue Ware oder saisongerechte Artikel präsentieren. Der Polyesterstoff wird mit Ihrem Layout bedruckt. Das hier abgebildete Beispiel ist für 5 aufeinandergestapelte Europaletten.

Andere Grössen auf Anfrage.

Transformez vos palettes en table de décoration grâce à la housse pour palette. Vous pourrez ainsi présenter vos produits et y faire leurs présentation. Le tissu polyester sera imprimé à votre image. L'exemple montré ci-dessous est pour 5 palettes empilées.

Autres dimensions sur demande.

Anzahl/ quantité	Preis/Stück Prix/pièce
1 – 2	120.00 CHF
3 – 4	108.00 CHF
5 – 9	99.50 CHF
10 – 19	92.50 CHF
20 – 39	85.50 CHF



Technische Daten:

Material: Polyester
Masse: B122 x T82 x H70 cm
Maschinenwaschbar: Ja

Caractéristiques techniques:

Matière: Polyester
Dimensions: L122 x P82 x H70 cm
Lavable en machine: Oui

Kundenstopper A1, A0 / Panneau publicitaire A1, A0

Art.: KS-A1-03-K01, KS-A0-03-K01

Der Standard Kundenstopper A1 oder A0 bietet 2 grosse Werbeflächen, auf denen Sie Ihre Produkte und Dienstleistungen augenfällig präsentieren können. Sie erhalten den Ständer mit den Postern fertig montiert geliefert. Die Poster können jederzeit neu bestellt und einfach ausgetauscht werden. Zusätzliche Schutzfolien sind im 2-Set bestellbar (Seite 152). Im Preis inbegriffen sind: Der Ständer A1 oder A0, zwei Drucke A1 oder A0 und zwei Antireflex-Schutzfolien.

Le panneau publicitaire stop trottoir A1 ou A0 avec deux impressions est un espace publicitaire pour attirer l'attention sur vos produits ou services.

Les affiches peuvent être facilement enlevées et remplacées. Les films de protection peuvent être achetés séparément (page 152).

Le prix comprend: Le panneau A1 ou A0, 2 affiches imprimées A1 ou A0 et 2 films antireflets de protection.



Anzahl/ quantité	Preis/Stück A1 Prix/pièce A1	Preis/Stück A0 Prix/pièce A0
1 – 2	127.50 CHF	227.00 CHF
3 – 4	117.50 CHF	204.00 CHF
5 – 9	106.50 CHF	188.50 CHF
10 – 19	94.50 CHF	174.00 CHF
20 – 39	85.00 CHF	154.50 CHF



Ersatzdruck Preise (Seite 151)

Tarifs impression de remplacement (Page 151)

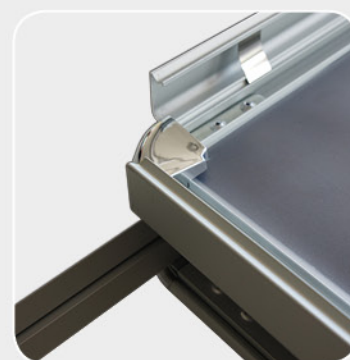
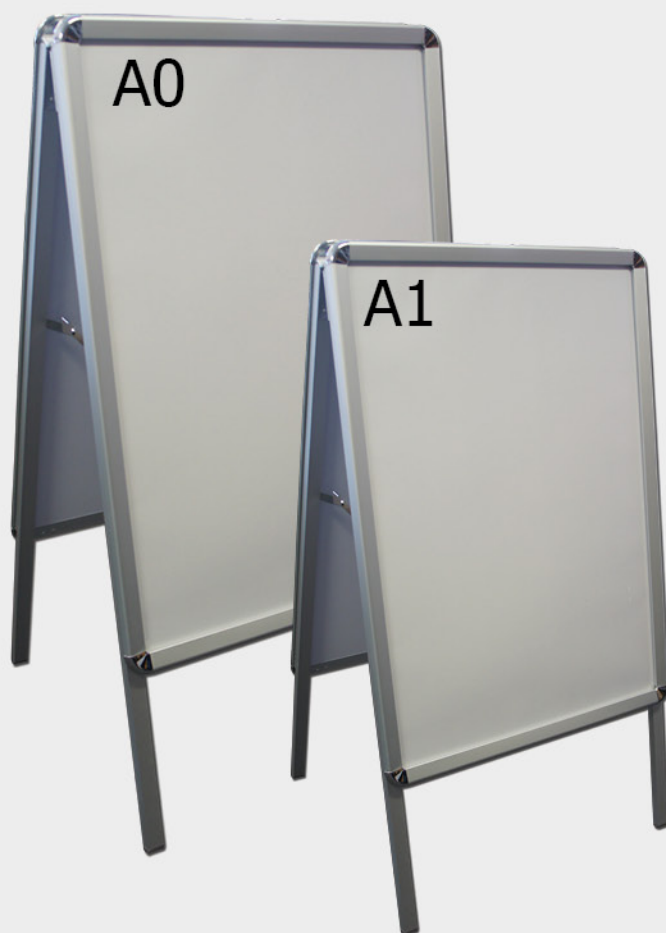

Technische Daten:

Ständergrösse:	A1 = B66 x T58 x H116 cm A0 = B90 x T74 x H149 cm
Ständermaterial:	Aluminium
Profil:	32 mm
Druckgrösse:	2 x A1 (A1 = B59,4 x H84,1 cm) 2 x A0 (A0 = B84,1 x H118,9 cm)
Druckmaterial:	Vinyl
Gewicht:	A1 (5,9 kg), A0 (9,6 kg)

Caractéristiques techniques:

Dimensions du panneau:	A1 = L66 x P58 x H116 cm A0 = L90 x P74 x H149 cm
Matière du panneau:	Aluminium
Profil:	32 mm
Dimensions de l'affiche:	2 x A1 (A1 = L59,4 x H84,1 cm) 2 x A0 (A0 = L84,1 x H118,9 cm)
Matière de l'affiche:	Vinyl
Poids:	A1 (5,9 kg), A0 (9,6 kg)

Kundenstopper A1 Plus, A0 Plus / Panneau publicitaire A1 Plus, A0 Plus

Art.: KS-A1-02-K01, KS-A0-02-K01

Der Kundenstopper A1 Plus oder A0 Plus bietet Ihnen viel Werbefläche auf kleinem Raum.

Insgesamt 4 Flächen sind bedruckbar.

Sie erhalten den Ständer mit den Postern fertig montiert geliefert.

Die Poster können jederzeit neu bestellt und einfach ausgetauscht werden. Zusätzliche Schutzfolien sind im 2-Set bestellbar (Seite 152).

Im Preis inbegriffen sind: Der Ständer, 4 Drucke und 4 Antireflex-Schutzfolien.

Le panneau publicitaire stop trottoir A1 Plus ou A0 Plus offre beaucoup d'espace publicitaire dans un petit espace.

Il y a aux totales 4 zones imprimables.

Les affiches peuvent être facilement enlevées et remplacées. Les films de protection peuvent être acheté séparément (page 152).

Le prix comprend: Le panneau, 4 affiches imprimées et 4 films antireflets de protection.



Anzahl/ quantité	Preis/Stück A1 Prix/pièce A1	Preis/Stück A0 Prix/pièce A0
1 – 2	167.50 CHF	270.50 CHF
3 – 4	155.50 CHF	243.00 CHF
5 – 9	141.00 CHF	224.50 CHF
10 – 19	124.50 CHF	207.50 CHF
20 – 39	112.00 CHF	184.00 CHF



Ersatzdruck Preise (Seite 151)

Tarifs impression de remplacement (Page 151)

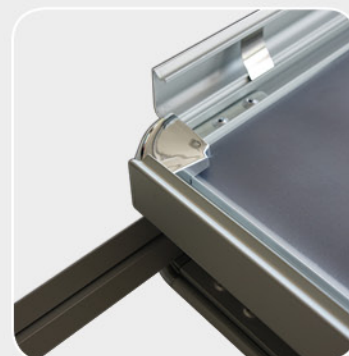

Technische Daten:

Ständergrösse:	A1 = B66 x T65 x H132 cm A0 = B90 x T74 x H167 cm
Ständermaterial:	Aluminium
Profil:	32 mm
Druckgrösse:	2 x A1 (Unten: A1 = B59,4 x H84,1 cm) (Oben: B59,4 x H16,5 cm) 2 x A0 (Unten: A0 = B84,1 x H118,9 cm) (Oben: B84,1 x H16,5 cm)
Druckmaterial:	Vinyl
Gewicht:	A1 (7,4 kg), A0 (11,9 kg)

Caractéristiques techniques:

Dimensions du panneau:	A1 = L66 x P65 x H132 cm A0 = L90 x P74 x H167 cm
Matière du panneau:	Aluminium
Profil:	32 mm
Dimensions de l'affiche:	2x A1 (Bas: A1 = L59,4 x H84,1 cm) (Haut: L59,4 x H16,5 cm) 2x A0 (Bas: A0 = L84,1 x H118,9 cm) (Haut: L84,1 x H16,5 cm)
Matière de l'affiche:	Vinyl
Poids:	A1 (7,4 kg), A0 (11,9 kg)

Kundenstopper A1, A0 Outdoor / Panneau publicitaire A1, A0 pour trottoir

Art.: KS-A1-01-K01, KS-A0-01-K01

Der wind- und wetterfeste Kundenstopper trotzt fast jedem Wetter. Der Sockel wird mit Wasser gefüllt und gibt dem Kundenstopper eine stabile Basis. 2 Rollen erleichtern das Verschieben.

Die Werbefläche besteht aus zwei A1 oder A0 Drucken, die jederzeit neu bestellt und einfach ausgetauscht werden können. Zusätzliche Schutzfolien sind im 2-Set bestellbar (Seite 152). Sie erhalten den Ständer mit den Postern montiert geliefert.

Im Preis inbegriffen sind: Der Sockel, der Ständer, zwei A1 oder zwei A0 Drucke und zwei Antireflex-Schutzfolien.

Le panneau publicitaire A1 ou A0 Outdoor est idéalement conçu pour l'extérieur et résiste au vent et aux intempéries.

Le socle est rempli avec de l'eau et permet à votre panneau d'avoir une base stable. Le panneau publicitaire se compose de deux impressions A1 ou A0 qui peuvent facilement être enlevées et remplacées.

Les films de protection peuvent être acheté séparément (page 152).

Le prix comprend: Le socle, le panneau, 2 affiches imprimées A1 ou A0 et 2 films antireflets de protections.



Anzahl/ quantité	Preis/Stück A1 Prix/pièce A1	Preis/Stück A0 Prix/pièce A0
1 – 2	231.00 CHF	363.00 CHF
3 – 4	214.00 CHF	327.00 CHF
5 – 9	194.00 CHF	302.50 CHF
10 – 19	170.50 CHF	278.50 CHF
20 – 39	152.50 CHF	245.50 CHF

 Ersatzdruck Preise (Seite 151)
Tarifs impression de remplacement (Page 151)



Technische Daten:

Ständergrösse:	A1 = B77 x T47 x H119 cm A0 = B90 x T60 x H160 cm
Ständermaterial:	Aluminium, Plastik
Profil:	32 mm
Druckgrösse:	2 x A1 (A1 = B59,4 x H84,1 cm) 2 x A0 (A0 = B84,1 x H118,9 cm)
Druckmaterial:	Vinyl
Sockel Füllmenge:	A1 (ca. 20 L), A0 (ca. 30 L)
Gewicht:	A1 (13,4 kg), A0 (16,3 kg)

Caractéristiques techniques:

Dimensions du panneau:	A1 = L77 x P47 x H119 cm A0 = L90 x P60 x H160 cm
Matière du panneau:	Aluminium, plastique
Profil:	32 mm
Dimensions de l'affiche:	2 x A1 (A1 = L59,4 x H84,1 cm) 2 x A0 (A0 = L84,1 x H118,9 cm)
Matière de l'affiche:	Vinyl
Capacité du socle:	A1 (env. 20 L), A0 (env. 30 L)
Gewicht:	A1 (13,4 kg), A0 (16,3 kg)

Bannerrahmen / Cadre pour banderole

Art.: A-FR-ONE-K01, A-FR-DOU-K01

Dieser 216 cm lange, 61 cm tiefe und 92 cm hohe Rahmen wird mit Blanche bespannt und bietet eine breite Werbefläche. Der Rahmen kann verlängert werden (Siehe Variante).

Er kann ein- oder zweiseitig bedruckt werden, ist einfach aufzustellen und wieder wegzuräumen.

Im Preis inbegriffen sind: Der demontierte Rahmen, die bedruckte Blanche, die Spannseile, die Heringe und die Tasche.

Ce cadre de 216 cm de long, 61 cm de profondeur et 92 cm de hauteur offre un espace publicitaire large.

La bâche est fixée sur le cadre avec des tendeurs et le tout peut être fixé au sol grâce aux piquets.

Vous pouvez choisir entre la version un côté ou deux côtés. Le cadre peut-être ralongé (voir variante). Il est très pratique à installer et à ranger.

Le prix comprend: le cadre démonté, la bâche imprimée, les tendeurs, les piquets et le sac.



Anzahl/ quantité	Preis/Stück einseitig Prix/pièce un côté	Preis/Stück zweiseitig Prix/pièce deux côtés
1 – 4	156.00 CHF	212.00 CHF
5 – 9	140.50 CHF	190.50 CHF
10 – 49	130.00 CHF	175.50 CHF
50 – 99	120.00 CHF	162.50 CHF
100 – 199	106.00 CHF	146.00 CHF

Ersatzdruck Preise (Seite 144)
Tarifs impression de remplacement (Page 144)



Variante / variante



Technische Daten:

Ständergrösse:	B216 x T61 x H92 cm
Ständermaterial:	Aluminium
Folienmaterial:	Frontlight
Foliengrösse:	Einseitig (B204 x H86 cm) Zweiseitig 2x (B204 x H86 cm)
Transporttasche:	Stoff
Austauschbarer Druck:	Ja
Gewicht:	4 kg ohne Druck

Caractéristiques techniques:

Dimensions du cadre:	L216 x P61 x H92 cm
Matière du cadre:	Aluminium
Matière de la banderole:	Frontlight
Dimensions de la banderole:	Un côté (L204 x H86 cm) Deux côtés 2x (L204 x H86 cm)
Sac de transport:	Tissu
Impression échangeable:	Ja
Poids:	4 kg sans impression

Textilrahmen Einseitig / Cadre textile simple face

Art.: TR1

Der Textil Rahmen besteht aus 4 einzelnen Profilen, die ohne Werkzeug zusammengesteckt werden. Der bedruckte Stoff wird mit Gummikeder in den Rahmen gespannt.

Es gibt die Profile in 4 verschiedenen Längen und als einseitige und doppelseitige Variante.

Als optionales Zubehör gibt es Aufhänge Vorrichtungen und Füße.

Le cadre textile se compose de 4 profils individuels qui sont assemblés très facilement sans outils.

Le tissu imprimé avec jonc en silicone est tendu sur le cadre grâce à la gouttière située autour.

Il existe des profils de longueurs différentes et une variante simple face ou double face. Des accessoires comme des pieds ou pour suspendre sont également disponibles.



Gestell einseitig / Structure simple face

Breite / Largeur	60 cm	85 cm	100 cm	150 cm
60 cm	67.00 CHF	70.00 CHF	72.50 CHF	79.50 CHF
85 cm	70.00 CHF	73.00 CHF	75.50 CHF	82.50 CHF
100 cm	72.50 CHF	75.50 CHF	78.00 CHF	85.00 CHF
150 cm	79.50 CHF	82.50 CHF	85.00 CHF	92.00 CHF

Druck / Impression

Breite / Largeur	60 cm	85 cm	100 cm	150 cm
60 cm	34.20 CHF	48.50 CHF	57.50 CHF	85.50 CHF
85 cm	48.50 CHF	68.50 CHF	80.75 CHF	121.00 CHF
100 cm	57.00 CHF	80.75 CHF	95.00 CHF	142.50 CHF
150 cm	85.50 CHF	121.00 CHF	142.50 CHF	196.00 CHF

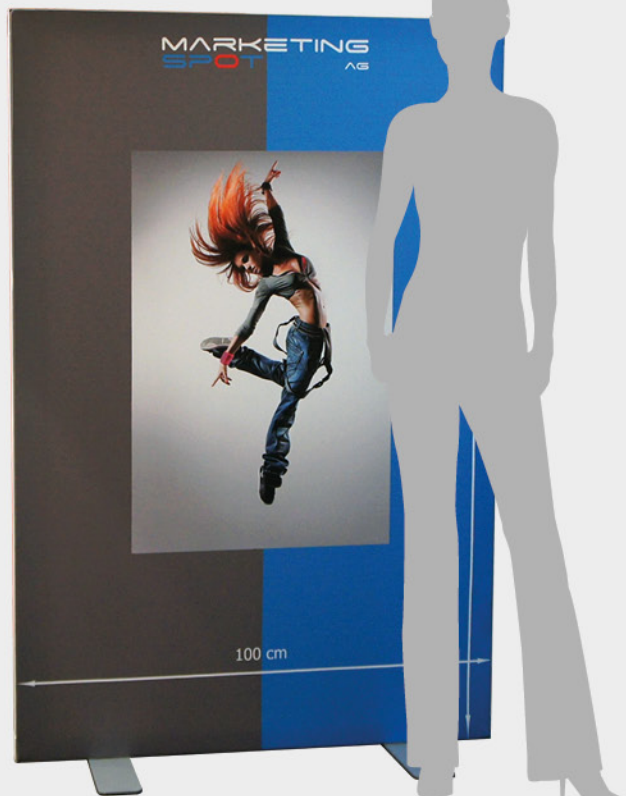

Textilrahmen doppelseitig / Cadre textile double face

Art.: TR2



Gestell doppelseitig / Structure double face

Breite / Largeur	60 cm	85 cm	100 cm	150 cm	200 cm
60 cm	96.00 CHF	100.50 CHF	102.50 CHF	114.50 CHF	133.50 CHF
85 cm	100.50 CHF	105.00 CHF	107.00 CHF	119.00 CHF	138.00 CHF
100 cm	102.50 CHF	107.00 CHF	109.00 CHF	121.00 CHF	140.00 CHF
150 cm	114.50 CHF	119.00 CHF	121.00 CHF	133.00 CHF	152.00 CHF
200 cm	133.50 CHF	138.00 CHF	140.00 CHF	152.00 CHF	171.00 CHF

Druck / Impression

Breite / Largeur	60 cm	85 cm	100 cm	150 cm	200 cm
60 cm	68.40 CHF	97.00 CHF	114.00 CHF	171.00 CHF	209.00 CHF
85 cm	97.00 CHF	137.00 CHF	161.50 CHF	222.00 CHF	296.00 CHF
100 cm	114.00 CHF	161.50 CHF	174.00 CHF	261.00 CHF	324.00 CHF
150 cm	171.00 CHF	222.00 CHF	261.00 CHF	364.50 CHF	486.00 CHF
200 cm	209.00 CHF	296.00 CHF	324.00 CHF	486.00 CHF	600.00 CHF

Technische Daten:

Rahmentiefe:	TR1 (2,8 cm) TR2 (5,0 cm)
Rahmenmaterial:	Aluminium
Rahmenfarbe:	Weiss
Austauschbarer Druck:	Ja

Caractéristiques techniques:

Profondeur du cadre:	TR1 (2,8 cm) TR2 (5,0 cm)
Matière du cadre:	Aluminium
Couleur du cadre:	Blanc
Impression échangeable:	Ja

Zubehör / Accessoires



Art.:	Wandhalter / Montage mural	Fuss / Pied	Verbinder / Connecteur	Deckenabhängung / Câble plafond
TR1	6.50 CHF	-	-	-
TR2	6.50 CHF	22.50 CHF	7.50 CHF	16.50 CHF

Plexi Weiss

Druck auf Mass auf weissen Plexiplatten.
Leicht lichtdurchlässig.
Eignet sich für Leuchtreklameboxen.
Verfügbare Dicken: 2, 3 und 5 mm.

Plexi blanc

Impression sur mesure sur du plexi blanc.
Le plexi est légèrement translucide.
Convient par exemple pour des affiches éclairées.
Épaisseurs disponibles: 2, 3 et 5 mm

Preis auf Anfrage /
Prix sur demande

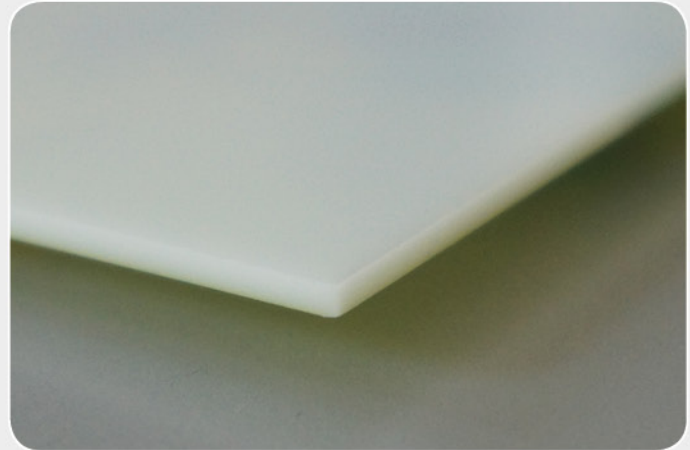

Dibond

Druck auf Mass auf Dibond. Dibond besteht aus zwei dünnen Aluminiumschichten und einem Polyethylenkern. Es eignet sich für grossformatige Fotodrucke für den Innen- und Aussenbereich. Sehr stabil und dennoch leicht.
Verfügbare Dicken: 3 und 5 mm.

Dibond

Structure avec deux plaques d'aluminium thermoliées avec une plaque centrale de polyéthylène solide.
Le Dibond est plus léger que l'aluminium, mais il est très rigide. Il est inoxydable, résiste à la corrosion, aux UV et aux chocs.
Épaisseurs disponibles: 3 et 5 mm

Preis auf Anfrage /
Prix sur demande

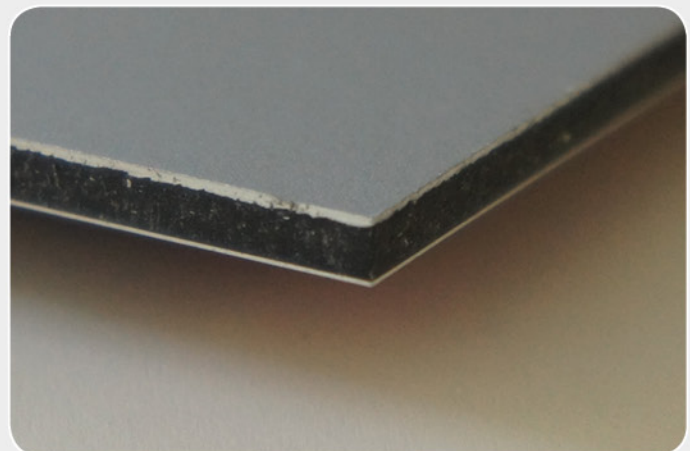

PVC Hartschaum

Druck auf Mass auf PVC Hartschaum.
Leichtes, biegbares Material.
Eignet sich z.B. für Reklamentafeln in
Aluminiumprofilen.
Verfügbare Dicken: 1-10 mm

Preis auf Anfrage /
Prix sur demande



Mousse rigide PVC

Impression sur mesure sur du PVC mousse rigide.
Il est très léger et flexible selon l'épaisseur choisie.
Il convient par exemple pour des affiches qui doivent
être suspendues ou collées au mur.
Épaisseurs disponibles: de 1 à 10 mm

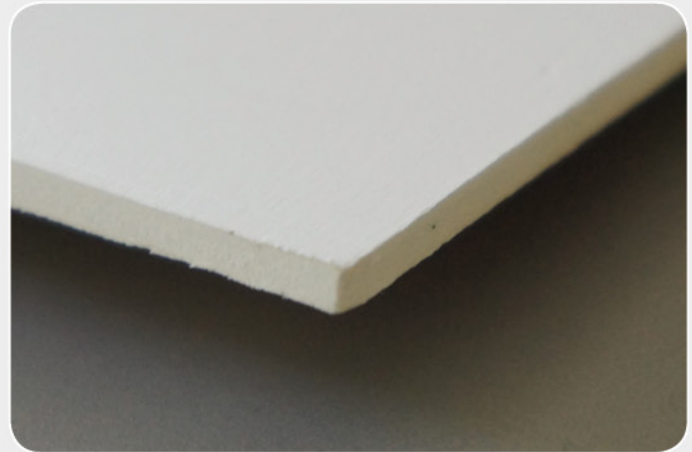

Hohlkammerplatten

Druck auf Mass auf Polypropylen-Platten.
Extrem leichtes Material dank der Hohlkammern.
Eignet sich für Wahlplakate, Partyankündigungen
und kurzfristige Einsätze im Aussenbereich.
Verfügbare Dicken: 3, 5 und 10 mm

Preis auf Anfrage /
Prix sur demande



Polypropylène alvéolaire

Impression sur mesure sur du polypropylène
extrudée avec des alvéoles.
Il est très léger et la rigidité est acceptable.
Épaisseurs disponibles: 3, 5 et 10 mm

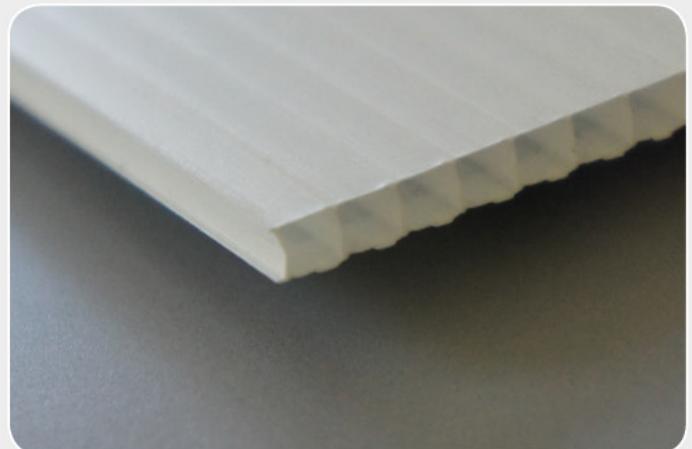

Beschreibbare Werbetafeln / Chevalet à écrire

Art.: WT-B-01

Der doppelseitige Kundenstopper mit Holzrahmen und Schreibtafel lässt sich beschriften wie eine Schiefertafel. Informieren Sie Ihre Kunden über Menü, Öffnungszeiten, Sonderangebote, Neuigkeiten oder über einen speziellen Event.

Chevalet double face avec un cadre en bois et sa surface d'écriture qui s'utilise comme un tableau.

Très utile pour informer vos clients sur le menu, les horaires d'ouvertures, les offres spéciales etc..



Anzahl/ quantité	Preis/Stück Prix/pièce
1 – 2	79.50 CHF
3 – 4	72.25 CHF
5 – 9	67.00 CHF
10 – 19	61.50 CHF
20 – 39	53.50 CHF



Technische Daten:

Ständergrösse:	B61 x H118
Rahmenmaterial:	Kiefernholz
Rahmenfarbe:	Braun
Tafelmaterial:	Hartfaserplatte
Gewicht:	ca. 5 kg

Caractéristiques techniques:

Dimensions du chevalet:	L61 x H118 cm
Matière du cadre:	Bois de pin
Couleur du cadre:	Brun
Matière du tableau:	Panneau en fibre dur
Poids:	env. 5 kg

Beschreibbare Werbetafeln XL / Chevalet à écrire XL

Art.: WT-B-02

Der doppelseitige Kundenstopper XL mit Holzrahmen und Schiefertafel lässt sich beschriften wie eine Schiefertafel. Informieren Sie Ihre Kunden über Menü, Öffnungszeiten, Sonderangebote, Neuigkeiten oder über einen speziellen Event.

Chevalet double face XL avec un cadre en bois et sa surface d'écriture qui s'utilise comme un tableau. Très utile pour informer vos clients sur le menu, les horaires d'ouvertures, les offres spéciales etc..



Anzahl/ quantité	Preis/Stück Prix/pièce
1 – 2	103.50 CHF
3 – 4	93.00 CHF
5 – 9	86.00 CHF
10 – 19	79.00 CHF
20 – 39	68.75 CHF



Technische Daten:

Ständergrösse:	B72 x H160
Rahmenmaterial:	Kiefernholz
Rahmenfarbe:	Braun
Tafelmaterial:	Hartfaserplatte
Gewicht:	8 kg

Caractéristiques techniques:

Dimensions du chevalet:	L72 x H160 cm
Matière du cadre:	Bois de pin
Couleur du cadre:	Brun
Matière du tableau:	Panneau en fibre dur
Poids:	8 kg

Beschreibbare Werbetafeln Plus / Chevalet à écrire Plus

Art.: WT-B-03

Der doppelseitige Kundenstopper Plus mit Holzrahmen und Schiefertafel lässt sich beschriften wie eine Schiefertafel. Der obere Teil kann entweder beschriftet werden oder man führt ein Infoblatt in den Rahmen ein. Dieser Teil kann heruntergeklappt werden. Informieren Sie Ihre Kunden über Menü, Öffnungszeiten, Sonderangebote, Neuigkeiten oder über einen speziellen Event.

Chevalet double face Plus avec un cadre en bois et sa surface d'écriture qui s'utilise comme un tableau. Cette version dispose d'une tablette supplémentaire qui peut soit être utilisée comme tableau ou soit une affiche peut y être insérée. Cette tablette supplémentaire est rabattable. Très utile pour informer vos clients sur le menu, les horaires d'ouvertures, les offres spéciales etc..



Anzahl/ quantité	Preis/Stück Prix/pièce
1 – 2	99.50 CHF
3 – 4	91.00 CHF
5 – 9	84.25 CHF
10 – 19	77.50 CHF
20 – 39	67.50 CHF

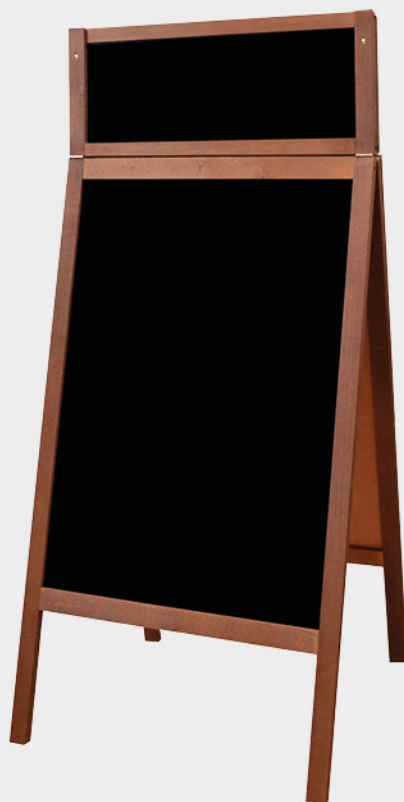

Technische Daten:

Ständergrösse: B61 x H118 + H23 cm
Rahmenmaterial: Kiefernholz
Rahmenfarbe: Braun
Tafelmaterial: Hartfaserplatte
Gewicht: ca. 5 kg

Caractéristiques techniques:

Dimensions du chevalet: L61 x H118 + H23 cm
Matière du cadre: Bois de pin
Couleur du cadre: Brun
Matière du tableau: Panneau en fibre dur
Poids: env. 5 kg

Katalog Druck A5 Glanz / Impression Catalogue A5 brillant

Der Katalog A5 in Standardausführung Glanz (wie marketingspot Katalog ms02) ist trotz des tiefen Preises ein wertiges Produkt.

Die Grammatur des Umschlags beträgt 250 g/m² und die des Inhalts 100 g/m².

Auch mit kleinstem Werbebudget können Sie so Ihre Produkte und Dienstleistungen professionell präsentieren.

Die Mindestauflage beträgt 250 Stück.

Le catalogue A5 brillant (même modèle que le catalogue marketingspot ms02) est malgré son faible coût un produit de qualité.

Le grammage de la couverture est de 250 g/m² et le contenu intérieur est de 100 g/m².

Même avec un petit budget vous pouvez présenter vos produits et services professionnellement.

Commande minimum de 250 pièces.

Anzahl/ quantité	8 Seiten 8 Pages	12 Seiten 12 Pages	16 Seiten 16 Pages	20 Seiten 20 Pages	24 Seiten 24 Pages	28 Seiten 28 Pages	32 Seiten 32 Pages	36 Seiten 36 Pages	40 Seiten 40 Pages	44 Seiten 44 Pages
250	1.02 CHF	1.24 CHF	1.47 CHF	1.69 CHF	1.92 CHF	2.25 CHF	2.47 CHF	2.70 CHF	2.93 CHF	3.26 CHF
500	0.58 CHF	0.72 CHF	0.85 CHF	0.99 CHF	1.18 CHF	1.37 CHF	1.51 CHF	1.61 CHF	1.80 CHF	1.94 CHF
750	-	-	-	-	-	-	-	-	-	-
1'000	0.33 CHF	0.43 CHF	0.52 CHF	0.59 CHF	0.69 CHF	0.77 CHF	0.84 CHF	1.05 CHF	1.12 CHF	1.20 CHF
1'500	-	-	-	-	-	-	-	-	-	-
2'000	0.28 CHF	0.34 CHF	0.46 CHF	0.51 CHF	0.57 CHF	0.63 CHF	0.69 CHF	0.75 CHF	0.80 CHF	0.87 CHF
2'500	0.25 CHF	0.34 CHF	0.41 CHF	0.46 CHF	0.52 CHF	0.58 CHF	0.63 CHF	0.69 CHF	0.74 CHF	0.80 CHF
3'000	0.24 CHF	0.28 CHF	0.39 CHF	0.46 CHF	0.49 CHF	0.54 CHF	0.59 CHF	0.64 CHF	0.69 CHF	0.74 CHF
4'000	0.24 CHF	0.28 CHF	0.33 CHF	0.37 CHF	0.42 CHF	0.46 CHF	0.51 CHF	0.55 CHF	0.60 CHF	0.64 CHF
5'000	0.20 CHF	0.24 CHF	0.28 CHF	0.32 CHF	0.36 CHF	0.41 CHF	0.45 CHF	0.49 CHF	0.53 CHF	0.59 CHF
7'500	0.19 CHF	0.23 CHF	0.27 CHF	0.31 CHF	0.35 CHF	0.39 CHF	0.43 CHF	0.47 CHF	0.51 CHF	0.57 CHF
10'000	0.17 CHF	0.21 CHF	0.24 CHF	0.29 CHF	0.32 CHF	0.35 CHF	0.40 CHF	0.43 CHF	0.47 CHF	0.51 CHF
12'500	-	-	-	-	-	-	-	-	-	-
15'000	0.17 CHF	0.21 CHF	0.24 CHF	0.27 CHF	0.31 CHF	0.35 CHF	0.39 CHF	0.43 CHF	0.45 CHF	0.51 CHF
17'500	-	-	-	-	-	-	-	-	-	-
20'000	0.17 CHF	0.21 CHF	0.23 CHF	0.27 CHF	0.31 CHF	0.35 CHF	0.39 CHF	0.42 CHF	0.45 CHF	0.50 CHF

Anzahl/ quantité	48 Seiten 48 Pages	52 Seiten 52 Pages	56 Seiten 56 Pages	60 Seiten 60 Pages	64 Seiten 64 Pages	68 Seiten 68 Pages	72 Seiten 72 Pages	76 Seiten 76 Pages	80 Seiten 80 Pages	84 Seiten 84 Pages
250	3.48 CHF	3.71 CHF	3.93 CHF	4.05 CHF	4.38 CHF	4.61 CHF	4.88 CHF	-	-	-
500	2.07 CHF	2.21 CHF	2.35 CHF	2.48 CHF	2.62 CHF	2.76 CHF	2.91 CHF	-	-	-
750	-	-	-	-	-	-	-	-	-	-
1'000	1.27 CHF	1.36 CHF	1.43 CHF	1.51 CHF	1.38 CHF	1.46 CHF	1.54 CHF	-	-	-
1'500	-	-	-	-	-	-	-	-	-	-
2'000	0.92 CHF	0.98 CHF	1.04 CHF	1.09 CHF	1.08 CHF	1.20 CHF	1.26 CHF	-	-	-
2'500	0.86 CHF	0.91 CHF	0.97 CHF	1.03 CHF	1.06 CHF	1.11 CHF	1.17 CHF	1.32 CHF	1.37 CHF	1.43 CHF
3'000	0.79 CHF	0.84 CHF	0.89 CHF	0.94 CHF	0.99 CHF	1.04 CHF	1.09 CHF	1.14 CHF	1.19 CHF	1.31 CHF
4'000	0.69 CHF	0.78 CHF	0.83 CHF	0.82 CHF	0.92 CHF	0.96 CHF	1.01 CHF	1.05 CHF	1.10 CHF	1.14 CHF
5'000	0.62 CHF	0.68 CHF	0.72 CHF	0.74 CHF	0.79 CHF	0.83 CHF	0.87 CHF	0.91 CHF	0.95 CHF	0.99 CHF
7'500	0.61 CHF	0.66 CHF	0.70 CHF	0.73 CHF	0.78 CHF	0.82 CHF	0.85 CHF	0.89 CHF	0.93 CHF	0.97 CHF
10'000	0.54 CHF	0.58 CHF	0.61 CHF	0.65 CHF	0.69 CHF	0.73 CHF	0.77 CHF	0.80 CHF	0.85 CHF	0.88 CHF
12'500	-	-	-	-	-	-	-	-	-	-
15'000	0.54 CHF	0.57 CHF	0.60 CHF	0.64 CHF	0.68 CHF	0.73 CHF	0.77 CHF	0.79 CHF	0.84 CHF	0.87 CHF
17'500	-	-	-	-	-	-	-	-	-	-
20'000	0.53 CHF	0.56 CHF	0.59 CHF	0.64 CHF	0.68 CHF	0.72 CHF	0.76 CHF	0.78 CHF	0.83 CHF	0.86 CHF

Technische Daten:

Heftung:	mit Rückendrahtheftung
Umschlag:	250 g/m ² Bilderdruck glanz, beidseitig
Innenteil:	100 g/m ² Bilderdruck glänzend - 4/4 farbig (beidseitiger Druck)
Endformat:	DIN A5 (148 x 210 mm), DIN A5 quer (210 x 148 mm)
Datenformat:	DIN A5 (154 x 216 mm), DIN A5 quer (216 x 154 mm)
Datenlieferung:	mehrseitige pdf Datei, mit chronologisch nummerierten Seiten

Caractéristiques techniques:

Reliure:	reliure à agraffe
Couverture:	250 g/m ² couché brillant
Contenu intérieur:	100 g/m ² couché brillant - 4/4 couleur
Format final:	DIN A5 (148 x 210 mm), DIN A5 paysage (210 x 148 cm)
Format du fichier:	DIN A5 (154 x 216 mm), DIN A5 paysage (216 x 154 mm)
Envoi des données:	fichier PDF à plusieurs pages avec les pages numérotées chronologiquement

Katalog Druck A5 matt / Impression Catalogue A5 mat

Der Katalog A5 in Standardausführung matt (wie marketingspot Katalog ms03) ist trotz des tiefen Preises ein wertiges Produkt.

Die Grammatur des Umschlags beträgt 170 g/m² und die des Inhalts 90 g/m².

Auch mit kleinstem Werbebudget können Sie so Ihre Produkte und Dienstleistungen professionell präsentieren.

Die Mindestauflage beträgt 250 Stück.

Le catalogue A5 mat (même modèle que le catalogue marketingspot ms03) est malgré son faible coût un produit de qualité.

Le grammage de la couverture est de 170 g/m² et le contenu intérieur est de 90 g/m².

Même avec un petit budget vous pouvez présenter vos produits et services professionnellement.

Commande minimum de 250 pièces.

Anzahl/ quantité	12 Seiten 12 Pages	16 Seiten 16 Pages	20 Seiten 20 Pages	24 Seiten 24 Pages	28 Seiten 28 Pages	32 Seiten 32 Pages	36 Seiten 36 Pages	40 Seiten 40 Pages	44 Seiten 44 Pages	48 Seiten 48 Pages
250	1.21 CHF	1.48 CHF	1.75 CHF	2.02 CHF	2.40 CHF	2.67 CHF	2.95 CHF	3.22 CHF	3.60 CHF	3.87 CHF
500	-	-	-	-	-	-	-	-	-	-
750	-	-	-	-	-	-	-	-	-	-
1'000	0.41 CHF	0.49 CHF	0.58 CHF	0.70 CHF	0.78 CHF	0.87 CHF	1.07 CHF	1.16 CHF	1.25 CHF	1.34 CHF
1'500	-	-	-	-	-	-	-	-	-	-
2'000	0.30 CHF	0.42 CHF	0.48 CHF	0.54 CHF	0.60 CHF	0.66 CHF	0.72 CHF	0.78 CHF	0.85 CHF	0.91 CHF
2'500	0.30 CHF	0.36 CHF	0.42 CHF	0.48 CHF	0.53 CHF	0.62 CHF	0.65 CHF	0.70 CHF	0.76 CHF	0.82 CHF
3'000	0.30 CHF	0.36 CHF	0.42 CHF	0.48 CHF	0.53 CHF	0.57 CHF	0.65 CHF	0.70 CHF	0.76 CHF	0.82 CHF
4'000	0.25 CHF	0.29 CHF	0.34 CHF	0.38 CHF	0.43 CHF	0.48 CHF	0.52 CHF	0.56 CHF	0.64 CHF	0.65 CHF
5'000	0.21 CHF	0.29 CHF	0.29 CHF	0.32 CHF	0.36 CHF	0.47 CHF	0.44 CHF	0.48 CHF	0.56 CHF	0.60 CHF
7'500	-	-	-	-	-	-	-	-	-	-
10'000	0.17 CHF	0.20 CHF	0.25 CHF	0.29 CHF	0.32 CHF	0.36 CHF	0.39 CHF	0.44 CHF	0.47 CHF	0.50 CHF
12'500	-	-	-	-	-	-	-	-	-	-
15'000	0.17 CHF	0.20 CHF	0.25 CHF	0.28 CHF	0.32 CHF	0.36 CHF	0.39 CHF	0.44 CHF	0.47 CHF	0.50 CHF
17'500	-	-	-	-	-	-	-	-	-	-
20'000	0.17 CHF	0.20 CHF	0.25 CHF	0.28 CHF	0.32 CHF	0.36 CHF	0.39 CHF	0.44 CHF	0.47 CHF	0.50 CHF

Anzahl/ quantité	52 Seiten 52 Pages	56 Seiten 56 Pages	60 Seiten 60 Pages	64 Seiten 64 Pages	68 Seiten 68 Pages	72 Seiten 72 Pages	76 Seiten 76 Pages	80 Seiten 80 Pages	84 Seiten 84 Pages	88 Seiten 88 Pages
250	4.13 CHF	4.39 CHF	4.39 CHF	4.90 CHF	5.16 CHF	5.42 CHF	-	-	-	-
500	-	-	-	-	-	-	-	-	-	-
750	-	-	-	-	-	-	-	-	-	-
1'000	1.40 CHF	1.47 CHF	1.53 CHF	1.60 CHF	1.67 CHF	1.74 CHF	-	-	-	-
1'500	-	-	-	-	-	-	-	-	-	-
2'000	0.94 CHF	0.97 CHF	1.00 CHF	1.03 CHF	1.07 CHF	1.10 CHF	-	-	-	-
2'500	0.84 CHF	0.86 CHF	0.88 CHF	0.90 CHF	0.99 CHF	1.02 CHF	1.04 CHF	1.06 CHF	0.98 CHF	0.98 CHF
3'000	0.84 CHF	0.86 CHF	0.88 CHF	0.90 CHF	0.99 CHF	1.02 CHF	1.04 CHF	1.06 CHF	0.94 CHF	0.94 CHF
4'000	0.72 CHF	0.74 CHF	0.71 CHF	0.78 CHF	0.79 CHF	0.81 CHF	0.83 CHF	0.85 CHF	0.87 CHF	0.87 CHF
5'000	0.61 CHF	0.63 CHF	0.64 CHF	0.66 CHF	0.67 CHF	0.69 CHF	0.70 CHF	0.72 CHF	0.73 CHF	0.73 CHF
7'500	-	-	-	-	-	-	-	-	-	-
10'000	0.51 CHF	0.60 CHF	0.53 CHF	0.54 CHF	0.55 CHF	0.57 CHF	0.58 CHF	0.59 CHF	0.60 CHF	0.60 CHF
12'500	-	-	-	-	-	-	-	-	-	-
15'000	0.51 CHF	0.60 CHF	0.52 CHF	0.54 CHF	0.55 CHF	0.56 CHF	0.56 CHF	0.58 CHF	0.58 CHF	0.58 CHF
17'500	-	-	-	-	-	-	-	-	-	-
20'000	0.51 CHF	0.60 CHF	0.52 CHF	0.54 CHF	0.55 CHF	0.56 CHF	0.56 CHF	0.58 CHF	0.58 CHF	0.58 CHF

Technische Daten:

Heftung:	mit Rückendrahtheftung
Umschlag:	170 g/m ² Bilderdruck matt gestrichen, beidseitiger Dispersionslack matt
Innenteil:	90 g/m ² Bilderdruck matt gestrichen - 4/4 farbig
Endformat:	DIN A5 (148 x 210 mm), DIN A5 quer (210 x 148 mm)
Datenformat:	DIN A5 (154 x 216 mm), DIN A5 quer (216 x 154 mm)
Datenlieferung:	mehrseitige pdf Datei, mit chronologisch nummerierten Seiten

Caractéristiques techniques:

Reliure:	reliure à agraffe
Couverture:	170 g/m ² couché mat, laque de dispersion recto-verso mat
Contenu intérieur:	90 g/m ² couché mat - 4/4 couleur
Format final:	DIN A5 (148 x 210 mm), DIN A5 paysage (210 x 148 mm)
Format du fichier:	DIN A5 (154 x 216 mm), DIN A5 paysage (216 x 154 mm)
Envoi des données:	fichier PDF à plusieurs pages avec les pages numérotées chronologiquement

Katalog Druck A4 Glanz / Impression Catalogue A4 brillant

Der Katalog A4 in Standardausführung Glanz (wie marketingspot Katalog ms02) ist trotz des tiefen Preises ein wertiges Produkt.

Die Grammatur des Umschlags beträgt 250 g/m² und die des Inhalts 135 g/m².

Auch mit kleinstem Werbebudget können Sie so Ihre Produkte und Dienstleistungen professionell präsentieren.

Die Mindestauflage beträgt 250 Stück.

Le catalogue A4 brillant (même modèle que le catalogue marketingspot ms02) est malgré son faible coût un produit de qualité.

Le grammage de la couverture est de 250 g/m² et le contenu intérieur est de 135 g/m².

Même avec un petit budget vous pouvez présenter vos produits et services professionnellement.

Commande minimum de 250 pièces.

Anzahl/ quantité	8 Seiten 8 Pages	12 Seiten 12 Pages	16 Seiten 16 Pages	20 Seiten 20 Pages	24 Seiten 24 Pages	28 Seiten 28 Pages	32 Seiten 32 Pages	36 Seiten 36 Pages	40 Seiten 40 Pages	44 Seiten 44 Pages
250	1.60 CHF	2.04 CHF	2.49 CHF	2.94 CHF	3.49 CHF	3.98 CHF	4.42 CHF	4.88 CHF	5.32 CHF	5.15 CHF
500	0.80 CHF	1.20 CHF	1.44 CHF	1.70 CHF	2.00 CHF	2.27 CHF	2.51 CHF	2.77 CHF	3.07 CHF	3.51 CHF
750	0.69 CHF	0.88 CHF	1.10 CHF	1.29 CHF	1.50 CHF	1.82 CHF	2.00 CHF	2.19 CHF	2.38 CHF	2.56 CHF
1'000	0.57 CHF	0.75 CHF	0.90 CHF	1.17 CHF	1.32 CHF	1.48 CHF	1.63 CHF	1.78 CHF	1.94 CHF	2.09 CHF
1'500	0.48 CHF	0.68 CHF	0.80 CHF	0.93 CHF	1.05 CHF	1.18 CHF	1.30 CHF	1.43 CHF	1.55 CHF	1.68 CHF
2'000	0.48 CHF	0.59 CHF	0.70 CHF	0.81 CHF	0.92 CHF	1.03 CHF	1.14 CHF	1.25 CHF	1.36 CHF	1.68 CHF
2'500	0.43 CHF	0.53 CHF	0.63 CHF	0.74 CHF	0.84 CHF	0.94 CHF	1.04 CHF	1.14 CHF	1.25 CHF	1.43 CHF
3'000	0.40 CHF	0.49 CHF	0.58 CHF	0.68 CHF	0.78 CHF	0.87 CHF	0.97 CHF	1.13 CHF	1.22 CHF	1.32 CHF
4'000	0.35 CHF	0.44 CHF	0.52 CHF	0.61 CHF	0.70 CHF	0.79 CHF	0.92 CHF	1.01 CHF	1.10 CHF	1.18 CHF
5'000	0.32 CHF	0.40 CHF	0.49 CHF	0.57 CHF	0.69 CHF	0.77 CHF	0.86 CHF	0.94 CHF	1.02 CHF	1.14 CHF
7'500	0.30 CHF	0.40 CHF	0.48 CHF	0.56 CHF	0.64 CHF	0.75 CHF	0.83 CHF	0.91 CHF	0.99 CHF	1.10 CHF
10'000	0.29 CHF	0.38 CHF	0.46 CHF	0.56 CHF	0.64 CHF	0.72 CHF	0.81 CHF	0.90 CHF	0.97 CHF	1.07 CHF
12'500	0.28 CHF	0.37 CHF	0.46 CHF	0.54 CHF	0.63 CHF	0.71 CHF	0.79 CHF	0.88 CHF	0.96 CHF	1.06 CHF
15'000	0.28 CHF	0.36 CHF	0.44 CHF	0.54 CHF	0.61 CHF	0.71 CHF	0.78 CHF	0.87 CHF	0.95 CHF	1.04 CHF
17'500	0.27 CHF	0.36 CHF	0.44 CHF	0.53 CHF	0.61 CHF	0.68 CHF	0.77 CHF	0.86 CHF	0.94 CHF	1.02 CHF
20'000	0.27 CHF	0.35 CHF	0.43 CHF	0.47 CHF	0.59 CHF	0.68 CHF	0.76 CHF	0.84 CHF	0.92 CHF	1.01 CHF

Anzahl/ quantité	48 Seiten 48 Pages	52 Seiten 52 Pages	56 Seiten 56 Pages	60 Seiten 60 Pages	64 Seiten 64 Pages	68 Seiten 68 Pages	72 Seiten 72 Pages	76 Seiten 76 Pages	80 Seiten 80 Pages	84 Seiten 84 Pages
250	6.32 CHF	6.87 CHF	7.36 CHF	7.80 CHF	8.25 CHF	-	-	-	-	-
500	3.76 CHF	4.01 CHF	4.28 CHF	4.53 CHF	4.78 CHF	-	-	-	-	-
750	2.75 CHF	2.93 CHF	3.13 CHF	3.31 CHF	3.50 CHF	-	-	-	-	-
1'000	2.24 CHF	2.39 CHF	2.55 CHF	2.70 CHF	2.85 CHF	-	-	-	-	-
1'500	1.80 CHF	1.92 CHF	2.05 CHF	2.17 CHF	2.30 CHF	-	-	-	-	-
2'000	1.58 CHF	1.69 CHF	1.90 CHF	2.01 CHF	2.12 CHF	-	-	-	-	-
2'500	1.53 CHF	1.63 CHF	1.73 CHF	1.84 CHF	1.94 CHF	2.04 CHF	2.14 CHF	2.24 CHF	2.34 CHF	2.44 CHF
3'000	1.42 CHF	1.51 CHF	1.60 CHF	1.70 CHF	1.80 CHF	1.83 CHF	1.99 CHF	2.15 CHF	2.25 CHF	2.34 CHF
4'000	1.27 CHF	1.36 CHF	1.50 CHF	1.58 CHF	1.67 CHF	1.62 CHF	1.85 CHF	1.93 CHF	2.02 CHF	2.11 CHF
5'000	1.23 CHF	1.31 CHF	1.39 CHF	1.47 CHF	1.56 CHF	1.59 CHF	1.76 CHF	1.84 CHF	1.93 CHF	2.01 CHF
7'500	1.18 CHF	1.26 CHF	1.34 CHF	1.45 CHF	1.53 CHF	1.56 CHF	1.69 CHF	1.80 CHF	1.88 CHF	1.96 CHF
10'000	1.15 CHF	1.23 CHF	1.33 CHF	1.41 CHF	1.49 CHF	1.55 CHF	1.67 CHF	1.75 CHF	1.85 CHF	1.93 CHF
12'500	1.14 CHF	1.21 CHF	1.31 CHF	1.39 CHF	1.48 CHF	1.55 CHF	1.66 CHF	1.73 CHF	1.81 CHF	1.91 CHF
15'000	1.12 CHF	1.21 CHF	1.29 CHF	1.38 CHF	1.46 CHF	1.52 CHF	1.63 CHF	1.72 CHF	1.79 CHF	1.89 CHF
17'500	1.10 CHF	1.19 CHF	1.26 CHF	1.35 CHF	1.44 CHF	1.50 CHF	1.60 CHF	1.68 CHF	1.76 CHF	1.86 CHF
20'000	1.08 CHF	1.17 CHF	1.25 CHF	1.33 CHF	1.41 CHF	1.50 CHF	1.58 CHF	1.66 CHF	1.74 CHF	1.82 CHF

Technische Daten:

Heftung:	mit Rückendrahtheftung
Umschlag:	250 g/m ² Bilderdruck glanz, beidseitig
Innenteil:	135 g/m ² Bilderdruck glänzend - 4/4 farbig (beidseitiger Druck)
Endformat:	DIN A4 (21 x 29.7 cm), DIN A4 quer (29.7 x 21 cm)
Datenformat:	DIN A4 (21.6 x 30.3 cm), DIN A4 quer (30.3 x 21.6 cm)
Datenlieferung:	mehrseitige pdf Datei, mit chronologisch nummerierten Seiten

Caractéristiques techniques:

Reliure:	reliure à agraffe
Couverture:	250 g/m ² couché brillant
Contenu intérieur:	135 g/m ² couché brillant - 4/4 couleur
Format final:	DIN A4 (21 x 29.7 cm), DIN A4 paysage (29.7 x 21 cm)
Format du fichier:	DIN A4 (21.6 x 30.3 cm), DIN A4 paysage (30.3 x 21.6 cm)
Envoi des données:	fichier PDF à plusieurs pages avec les pages numérotées chronologiquement

Katalog Druck A4 matt / Impression Catalogue A4 mat

Der Katalog A4 in Standardausführung matt (wie marketingspot Katalog ms01) ist trotz des tiefen Preises ein wertiges Produkt.

Die Grammatur des Umschlags beträgt 300 g/m² und die des Inhalts 135 g/m².

Auch mit kleinstem Werbebudget können Sie so Ihre Produkte und Dienstleistungen professionell präsentieren.

Die Mindestauflage beträgt 250 Stück.

Le catalogue A4 mat (même modèle que le catalogue marketingspot ms01) est malgré son faible coût un produit de qualité.

Le grammage de la couverture est de 300 g/m² et le contenu intérieur est de 135 g/m².

Même avec un petit budget vous pouvez présenter vos produits et services professionnellement.

Commande minimum de 250 pièces.

Anzahl/ quantité	8 Seiten 8 Pages	12 Seiten 12 Pages	16 Seiten 16 Pages	20 Seiten 20 Pages	24 Seiten 24 Pages	28 Seiten 28 Pages	32 Seiten 32 Pages	36 Seiten 36 Pages	40 Seiten 40 Pages	44 Seiten 44 Pages
250	2.12 CHF	2.61 CHF	3.09 CHF	3.58 CHF	4.21 CHF	4.70 CHF	5.19 CHF	5.67 CHF	-	-
500	1.25 CHF	1.58 CHF	1.85 CHF	2.13 CHF	2.47 CHF	2.74 CHF	3.02 CHF	3.29 CHF	-	-
750	0.99 CHF	1.20 CHF	1.43 CHF	1.64 CHF	1.89 CHF	2.22 CHF	2.43 CHF	2.63 CHF	-	-
1'000	0.84 CHF	1.04 CHF	1.20 CHF	1.50 CHF	1.67 CHF	1.83 CHF	2.01 CHF	2.17 CHF	-	-
1'500	0.69 CHF	0.91 CHF	1.04 CHF	1.18 CHF	1.32 CHF	1.46 CHF	1.59 CHF	1.73 CHF	-	-
2'000	0.67 CHF	0.78 CHF	0.91 CHF	1.03 CHF	1.15 CHF	1.27 CHF	1.39 CHF	1.51 CHF	-	-
2'500	0.60 CHF	0.71 CHF	0.82 CHF	0.93 CHF	1.04 CHF	1.15 CHF	1.26 CHF	1.37 CHF	1.48 CHF	1.68 CHF
3'000	0.54 CHF	0.64 CHF	0.75 CHF	0.85 CHF	0.95 CHF	1.06 CHF	1.16 CHF	1.33 CHF	1.43 CHF	1.54 CHF
4'000	0.47 CHF	0.56 CHF	0.65 CHF	0.75 CHF	0.84 CHF	0.93 CHF	1.08 CHF	1.17 CHF	1.26 CHF	1.36 CHF
5'000	0.42 CHF	0.51 CHF	0.59 CHF	0.68 CHF	0.81 CHF	0.90 CHF	0.99 CHF	1.07 CHF	1.16 CHF	1.29 CHF
7'500	0.38 CHF	0.48 CHF	0.56 CHF	0.65 CHF	0.73 CHF	0.83 CHF	0.92 CHF	1.00 CHF	1.08 CHF	1.19 CHF
10'000	0.37 CHF	0.45 CHF	0.53 CHF	0.63 CHF	0.70 CHF	0.78 CHF	0.88 CHF	0.96 CHF	1.04 CHF	1.13 CHF
12'500	0.37 CHF	0.45 CHF	0.53 CHF	0.62 CHF	0.70 CHF	0.78 CHF	0.86 CHF	0.94 CHF	1.03 CHF	1.12 CHF
15'000	0.36 CHF	0.44 CHF	0.52 CHF	0.62 CHF	0.69 CHF	0.77 CHF	0.85 CHF	0.94 CHF	1.02 CHF	1.11 CHF
17'500	0.36 CHF	0.44 CHF	0.52 CHF	0.61 CHF	0.69 CHF	0.77 CHF	0.85 CHF	0.93 CHF	1.02 CHF	1.11 CHF
20'000	0.36 CHF	0.44 CHF	0.52 CHF	0.61 CHF	0.69 CHF	0.77 CHF	0.85 CHF	0.93 CHF	1.01 CHF	1.10 CHF

Anzahl/ quantité	48 Seiten 48 Pages	52 Seiten 52 Pages	56 Seiten 56 Pages	60 Seiten 60 Pages	64 Seiten 64 Pages	68 Seiten 68 Pages	72 Seiten 72 Pages	76 Seiten 76 Pages	80 Seiten 80 Pages	84 Seiten 84 Pages
250	-	-	-	-	-	-	-	-	-	-
500	-	-	-	-	-	-	-	-	-	-
750	-	-	-	-	-	-	-	-	-	-
1'000	-	-	-	-	-	-	-	-	-	-
1'500	-	-	-	-	-	-	-	-	-	-
2'000	-	-	-	-	-	-	-	-	-	-
2'500	1.79 CHF	1.90 CHF	2.01 CHF	2.12 CHF	2.23 CHF	2.34 CHF	2.45 CHF	2.56 CHF	2.67 CHF	2.78 CHF
3'000	1.64 CHF	1.74 CHF	1.84 CHF	1.94 CHF	2.05 CHF	2.15 CHF	2.26 CHF	2.42 CHF	2.53 CHF	2.63 CHF
4'000	1.45 CHF	1.55 CHF	1.69 CHF	1.78 CHF	1.88 CHF	1.97 CHF	2.06 CHF	2.16 CHF	2.25 CHF	2.34 CHF
5'000	1.38 CHF	1.47 CHF	1.55 CHF	1.64 CHF	1.73 CHF	1.86 CHF	1.95 CHF	2.03 CHF	2.12 CHF	2.21 CHF
7'500	1.27 CHF	1.35 CHF	1.43 CHF	1.54 CHF	1.62 CHF	1.70 CHF	1.78 CHF	1.89 CHF	1.97 CHF	2.05 CHF
10'000	1.21 CHF	1.29 CHF	1.39 CHF	1.46 CHF	1.54 CHF	1.64 CHF	1.72 CHF	1.79 CHF	1.89 CHF	1.97 CHF
12'500	1.19 CHF	1.28 CHF	1.38 CHF	1.45 CHF	1.53 CHF	1.60 CHF	1.71 CHF	1.78 CHF	1.86 CHF	1.95 CHF
15'000	1.18 CHF	1.27 CHF	1.37 CHF	1.44 CHF	1.53 CHF	1.59 CHF	1.69 CHF	1.77 CHF	1.85 CHF	1.94 CHF
17'500	1.17 CHF	1.27 CHF	1.36 CHF	1.43 CHF	1.52 CHF	1.58 CHF	1.68 CHF	1.76 CHF	1.84 CHF	1.93 CHF
20'000	1.17 CHF	1.26 CHF	1.36 CHF	1.43 CHF	1.52 CHF	1.58 CHF	1.68 CHF	1.76 CHF	1.84 CHF	1.93 CHF

Technische Daten:

Heftung:	mit Rückendrahtheftung
Umschlag:	300 g/m ² Bilderdruck matt gestrichen, beidseitiger Dispersionslack matt
Innenteil:	135 g/m ² Bilderdruck matt gestrichen - 4/4 farbig
Endformat:	DIN A4 (21 x 29.7 cm), DIN A4 quer (29.7 x 21 cm)
Datenformat:	DIN A4 (21.6 x 30.3 cm), DIN A4 quer (30.3 x 21.6 cm)
Datenlieferung:	mehrseitige pdf Datei, mit chronologisch nummerierten Seiten

Caractéristiques techniques:

Reliure:	reliure à agraffe
Couverture:	300 g/m ² couché mat, laque de dispersion recto-verso mat
Contenu intérieur:	135 g/m ² couché mat - 4/4 couleur
Format final:	DIN A4 (21 x 29.7 cm), DIN A4 paysage (29.7 x 21 cm)
Format du fichier:	DIN A4 (21.6 x 30.3 cm), DIN A4 paysage (30.3 x 21.6 cm)
Envoi des données:	fichier PDF à plusieurs pages avec les pages numérotées chronologiquement

Flyers Druck A5 Matt, Glanz / Impression flyers A5 mat, brillant

Das Infoblatt im Format A5 ist doppelseitig bedruckt matt oder Glanz.
Auch mit kleinstem Werbebudget können Sie Ihre Produkte und Dienstleistungen professionell präsentieren.
Die Mindestauflage beträgt 250 Stück.

Le flyer A5 mat ou brillant, imprimé sur les deux côtés. Même avec un petit budget vous pouvez présenter vos produits et services professionnellement.
Commande minimum de 250 pièces.

Anzahl/ quantité	Preis Prix
250	69.00 CHF
500	85.00 CHF
1'000	89.00 CHF
2'500	107.00 CHF
5'000	158.00 CHF
10'000	288.00 CHF
15'000	466.00 CHF
20'000	541.00 CHF
25'000	623.00 CHF
30'000	696.00 CHF
35'000	769.00 CHF
40'000	847.00 CHF
45'000	930.00 CHF
50'000	999.00 CHF
75'000	1394.00 CHF
100'000	1775.00 CHF
150'000	2551.00 CHF
200'000	3327.00 CHF

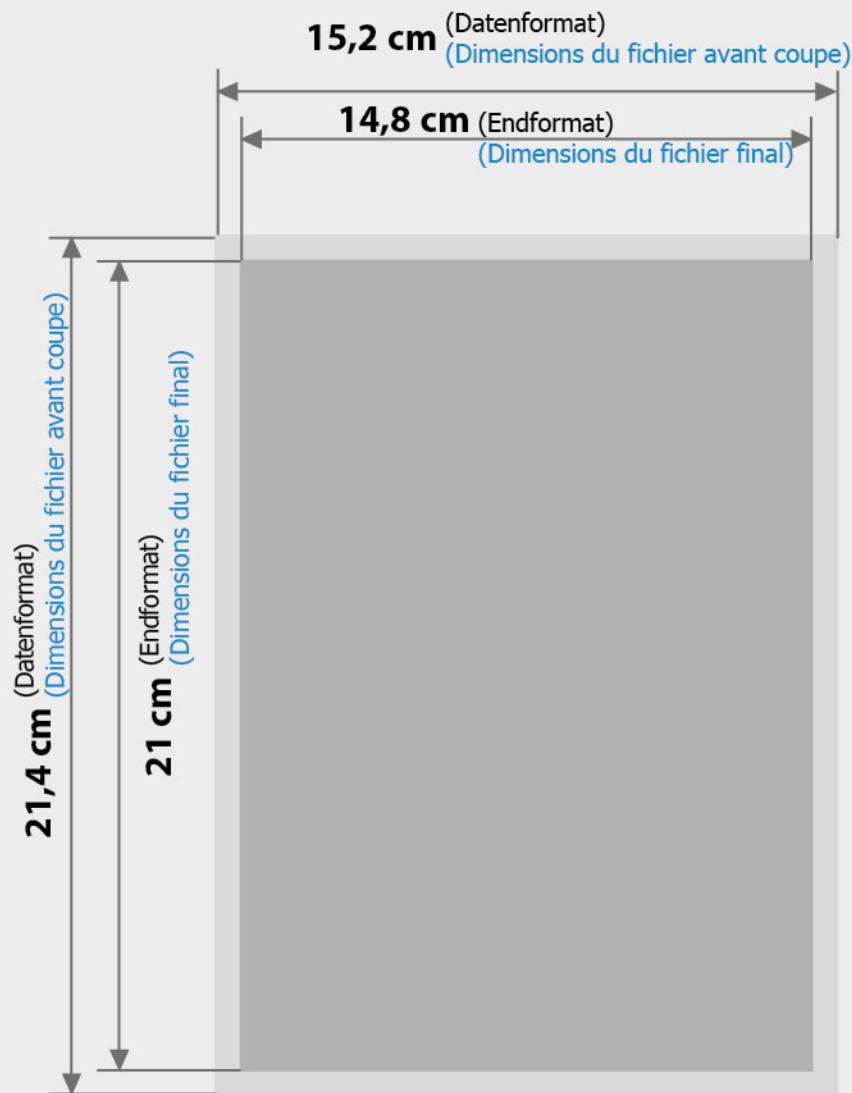

Technische Daten:

Material:	135 g/m ² Bilderdruck matt oder Glanz - 4/4 farbig
Endformat:	DIN A5 (14,8 x 21 cm), DIN A5 quer (21 x 14,8 cm)
Datenformat:	Lang (15,2 x 21,4 cm), Quer (21,4 x 15,2 cm)
Datenlieferung:	pdf Datei

Caractéristiques techniques:

Matière:	135 g/m ² mat ou brillant - 4/4 couleur
Format final:	DIN A5 (14,8 x 21 cm), DIN A5 paysage (21 x 14,8 cm)
Format du fichier:	Portrait (15,2 x 21,4 cm), Paysage (21,4 x 15,2 cm)
Envoi des données:	fichier PDF

Faltprospekt DIN Lang Matt, Glanz / Dépliant DIN long mat, brillant

Der Faltprospekt im Format 1/3 A4 (DIN lang) ist doppelseitig bedruckt matt oder Glanz.
Auch mit kleinstem Werbebudget können Sie Ihre Produkte und Dienstleistungen professionell präsentieren.
Die Mindestauflage beträgt 250 Stück.

Le dépliant au format 1/3 A4 (DIN long) imprimé sur les deux côtés en mat ou brillant.
Même avec un petit budget de publicité vous pouvez présenter vos produits et services de façon professionnelle.
Commande minimum de 250 pièces.

Anzahl/ quantité	Preis Prix
250	98.00 CHF
500	108.00 CHF
1'000	123.00 CHF
2'500	175.00 CHF
5'000	271.00 CHF
10'000	509.00 CHF
15'000	799.00 CHF
20'000	1010.00 CHF
25'000	1206.00 CHF
30'000	1390.00 CHF
35'000	1586.00 CHF
40'000	1772.00 CHF
45'000	1979.00 CHF
50'000	2165.00 CHF
75'000	3146.00 CHF

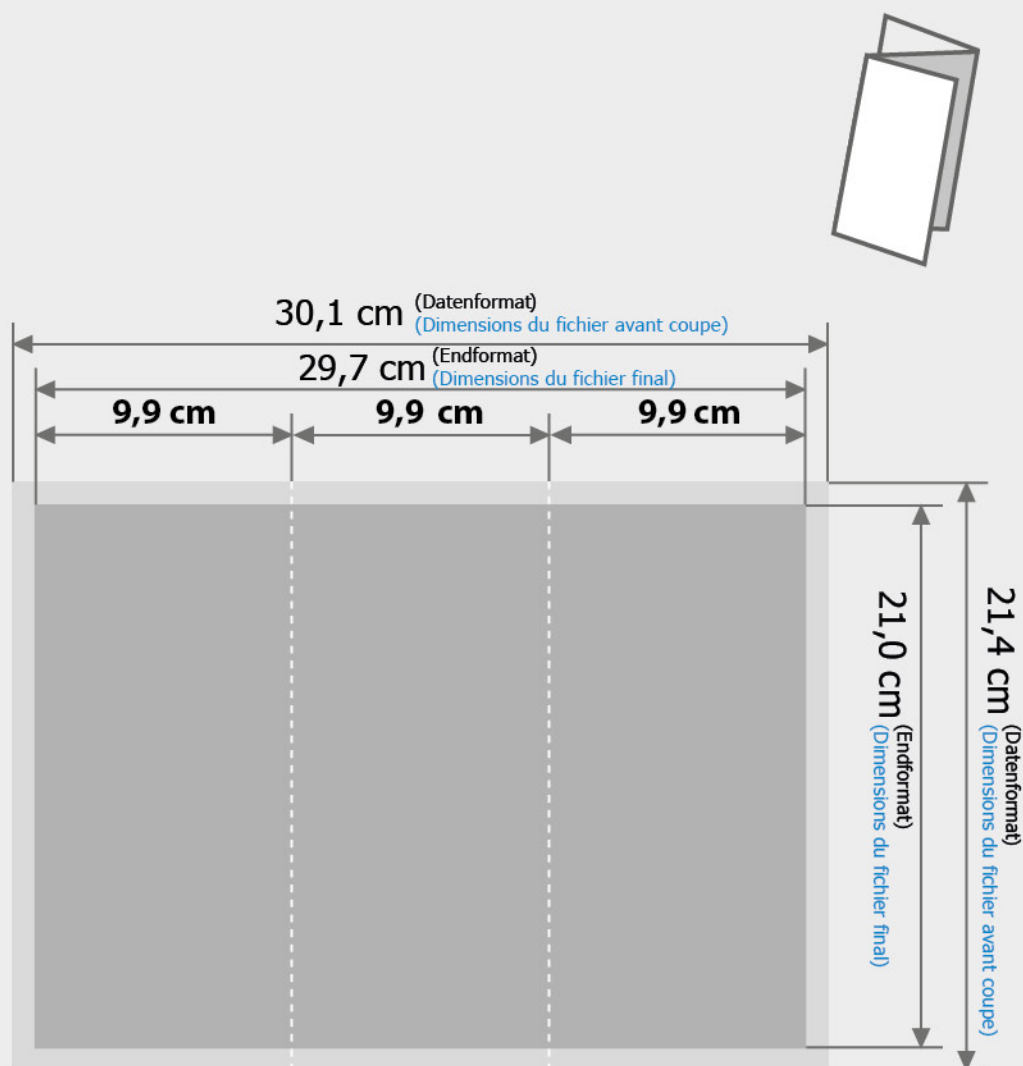

Technische Daten:

Material:	135 g/m ² Bilderdruck matt oder Glanz - 4/4 farbig
Endformat:	DIN Lang (9,9 x 21 cm)
Offenes Endformat:	29,7 x 21 cm
Datenformat:	30,1 x 21,4 cm
Datenlieferung:	pdf Datei

Caractéristiques techniques:

Matière:	135 g/m ² mat ou brillant - 4/4 couleur
Format final fermé:	DIN long (9,9 x 21 cm)
Format final ouvert:	29,7 x 21 cm
Format du fichier:	30,1 x 21,4 cm
Envoi des données:	fichier PDF

Visitenkarten Druck / Impression carte de visite

Visitenkarten / Carte de visite



Anzahl/ Quantité	Totalpreis/ Prix total	Einzelpreis/ Prix/pièce
100	72.00 CHF	0.720 CHF
250	75.00 CHF	0.300 CHF
1.000	82.50 CHF	0.082 CHF
2.500	98.00 CHF	0.039 CHF
5.000	123.00 CHF	0.025 CHF
10.000	181.50 CHF	0.018 CHF
15.000	238.00 CHF	0.016 CHF
20.000	333.50 CHF	0.016 CHF

Technische Daten:

Visitenkartenmaterial: Bilderdruck matt beidseitig folienkaschiert
 Visitenkartengrammatur: 300g/m²
 Visitenkartenformat: 55 x 85 mm (Hoch- oder Querformat)

Caractéristiques techniques:

Matière des cartes de visites: doublage mat double côté
 Grammage des cartes de visites: 300g/m²
 Dimensions: 55 x 85 mm
 (Format Paysage ou Portrait)

Selbstklebende Visitenkarten / Carte de visite autocollante



Anzahl/ Quantité	Totalpreis/ Prix total	Einzelpreis/ Prix/pièce
100	84.00 CHF	0.840 CHF
250	90.50 CHF	0.362 CHF
1.000	112.00 CHF	0.112 CHF
2.500	153.50 CHF	0.061 CHF
5.000	220.50 CHF	0.044 CHF
10.000	358.00 CHF	0.036 CHF
15.000	514.50 CHF	0.034 CHF
20.000	678.00 CHF	0.034 CHF

Technische Daten:

Visitenkartenmaterial: Einseitiger UV-Lack glänzend
 Visitenkartengrammatur: 300g/m²
 Visitenkartenformat: 55 x 85 mm (Hoch- oder Querformat)

Caractéristiques techniques:

Matière des cartes de visites: Brillant vernis UV
 Grammage des cartes de visites: 300g/m²
 Dimensions: 55 x 85 mm
 (Format Paysage ou Portrait)

Selbstklebende Visitenkartentaschen / Porte carte de visite autocollante



Anzahl/ Quantité	Totalpreis/ Prix total
250	92.00 CHF
500	123.00 CHF
750	154.00 CHF
1.000	185.00 CHF

Infoständer A4 / Présentoir d'information A4

Art.: BPS-A4-G

Der Infoständer hat einen stabilen, runden Sockel und ist höhenverstellbar. Das A4 Informationsblatt wird zwischen zwei magnetischen Plexiglasscheiben festgehalten.

Der Rahmen kann ins Hoch- oder Querformat gedreht werden und lässt sich nach vorne und nach hinten neigen.

Im Preis inbegriffen sind: Der Prospektständer und die Plexiglasscheiben.

Le présentoir d'information repose sur une base stable et sa hauteur est ajustable. L'information de format A4 est tenu entre 2 vitres en plexi dont les coins sont magnétiques.

Le cadre peut être disposé au format paysage ou portrait. L'inclinaison est également réglable.

Le prix comprend: Le présentoir avec socle et les vitres en plexi.

Anzahl/ quantité	Preis/Stück Prix/pièce
1 - 2	99.00 CHF
3 - 4	90.00 CHF
5 - 9	83.25 CHF
10 - 19	76.75 CHF
20 - 29	66.75 CHF

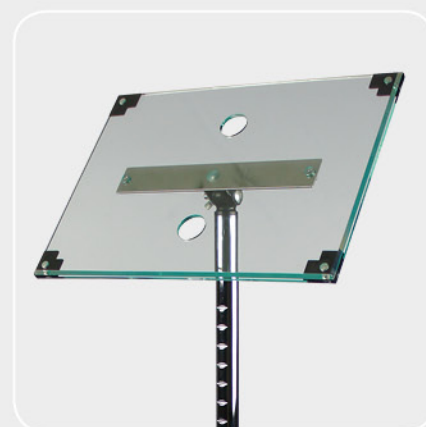

Technische Daten:

Infoständerhöhe:	Verstellbar 70-107 cm
Sockelmasse:	Ø 30 cm
Rahmenmasse:	25,5 x 34,5 cm
Ständermaterial:	Plexiglas, Metall
Ablageformat:	A4 hoch oder quer
Rotation:	Ja
Neigung:	+180° bis -180°
Gewicht leer:	5 kg

Caractéristiques techniques:

Hauteur du présentoir:	Ajustable 70-107 cm
Dimensions du socle:	Ø 30 cm
Dimensions du cadre:	25,5 x 34,5 cm
Matière du présentoir:	Plexi, métal
Format de l'affiche:	A4 paysage ou portrait
Rotation:	Oui
Inclinaison:	+180° à -180°
Poids à vide:	5 kg

Prospektständer A5, A4, A3 / Présentoir à brochure A5, A4, A3

Art.: BR-02-A5, BR-02, BR-02-A3

Dieser Prospektständer bietet Platz für verschiedene Kataloge, Produkteblätter oder Faltprospekte.

Ein praktisches Hilfsmittel für Ausstellungen, Messen oder Empfangsraum.

Wenn Sie ihn nicht mehr brauchen, kann er mit ein paar Handrücken zusammengeklappt und versorgt werden.

Zu Transport und Aufbewahrung eignet sich der als Option für A4 erhältliche Aluminiumkoffer.

Le présentoir pliable est très pratique pour la présentation de vos brochures et flyers.

Vous pouvez afficher différentes brochures ou dépliants au format A5, A4 ou A3 grâce aux emplacements recto-verso disponibles.

Le présentoir est livré avec un sac de transport.

Un coffre en aluminium est également disponible en option pour la version A4 (voir ci-dessous).



	A5	A4	A3
Anzahl/ quantité	Preis/Stück Prix/pièce	Preis/Stück Prix/pièce	Preis/Stück Prix/pièce
1 – 2	85.00 CHF	98.50 CHF	144.00 CHF
3 – 4	76.25 CHF	88.50 CHF	129.50 CHF
5 – 9	70.75 CHF	82.00 CHF	120.00 CHF
10 – 19	65.00 CHF	75.50 CHF	110.50 CHF
20 – 39	56.50 CHF	65.50 CHF	96.00 CHF
	Art.: BR-02-A5	Art.: BR-02	Art.: BR-02-A3

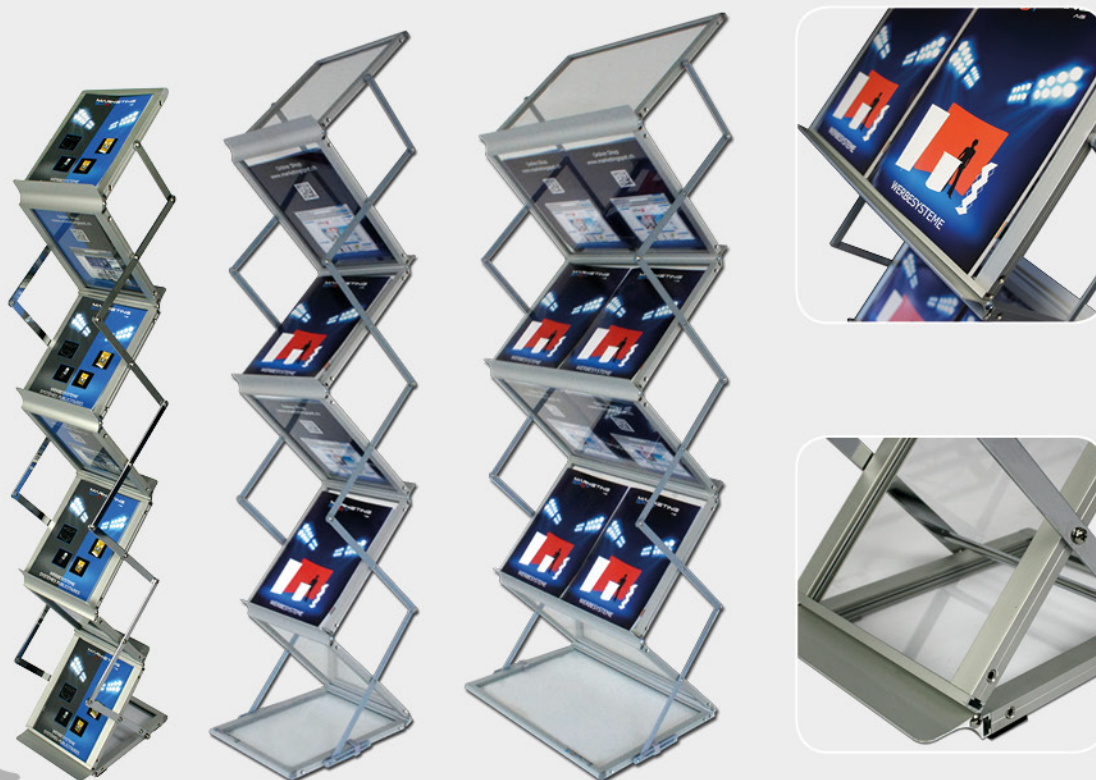

Technische Daten:

Prospektständergrösse:	A5 (B19 x T28 x H127 cm) A4 (B27 x T35 x H144 cm) A3 (B49 x T35 x H150 cm)
Ständermaterial:	Acryl, Metall
Ablageflächen:	6 (A4, A3), 7 (A5)
Ablageformat:	A5, A4 und A3
Fülltiefe:	2,5 cm
Transporttasche:	Stoff
Gewicht leer:	A5 (5 kg), A4 (7,5 kg), A3 (9 kg)

Caractéristiques techniques:

Dimensions du présentoir:	A5 (B19 x T28 x H127 cm) A4 (L27 x P35 x H144 cm) A3 (B49 x T35 x H150 cm)
Matière du présentoir:	Verre acrylique, métal
Nombre d'emplacement:	6 (A4, A3), 7 (A5)
Dimension des brochures:	A5, A4 und A3
Epaisseur max.:	2,5 cm
Sac de transport:	Tissu
Poids à vide:	A5 (5 kg), A4 (7,5 kg), A3 (9 kg)

Dieser robuste Aluminiumkoffer eignet sich zu Transport und Aufbewahrung des zusammenklappbaren Prospektständers A4.

Ce coffre en aluminium est fait pour ranger et transporter le présentoir à brochure pliable A4 après utilisation.

Art.:AC-01



Anzahl/ quantité	Preis/Stück Prix/pièce
1 – 2	50.00 CHF
3 – 4	48.00 CHF
5 – 9	45.00 CHF
10 – 19	42.50 CHF
20 – 39	40.00 CHF

Prospektständer A4 Plexi / Présentoir à brochure A4 plexi

Art.: BR-03

In zusammengeklapptem Zustand kann dieser Prospektständer mit Katalogen befüllt und am Metallgriff oder im Rucksack zur Ausstellung getragen werden.

Aufklappen, arretieren und schon steht der stabile Katalogdispenser bereit. Er hat 4 Ablagefächer für Kataloge, Produkteblätter oder Faltprospekte.

Nach Gebrauch wird er zusammengeklappt und im Rucksack versorgt.

Im Preis inbegriffen sind: Der Prospektständer und die Rucksacktasche.

Une fois le présentoir replié, vous pouvez d'avance remplir les emplacements avec des catalogues, prospectus ou dépliants. Il est facile à déplacer grâce à sa poignée en métal et à son sac qui permet de le transporter comme un sac à dos.

Arrivé sur place, il suffit de le déplier et vous voilà déjà prêt.

Le présentoir à brochure pliable dispose de 4 emplacements.

Le prix comprend: Le présentoir et le sac à dos.

Anzahl/ quantité	Preis/Stück Prix/pièce
1 – 2	114.00 CHF
3 – 4	101.50 CHF
5 – 9	98.50 CHF
10 – 19	93.00 CHF
20 – 39	88.50 CHF

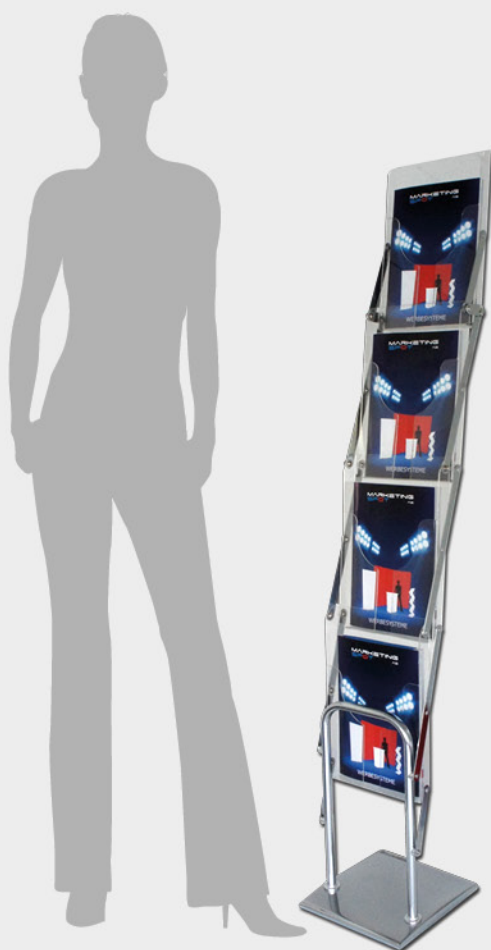

Technische Daten:

Prospektständergröße:	B26 x T28 x H156 cm
Ständermaterial:	Plexi, Metall
Ablageflächen:	4
Ablageformat:	max. A4
Fülltiefe:	3,5 cm
Transporttasche:	Stoff
Gewicht:	8 kg

Caractéristiques techniques:

Dimensions du présentoir:	L26 x P28 x H156 cm
Matière du présentoir:	Plexi, métal
Nombre d'emplacement:	4
Dimension des brochures:	max. A4
Épaisseur max.:	3,5 cm
Sac de transport:	Tissu
Poids:	8 kg

Prospektständer A4 Plus / Présentoir à brochure A4 plus

Art.: BR-06

Der zusammenklappbare Prospektständer A4 Plus bietet in 5 A4-Fächern viel Platz für Kataloge, Broschüren und Infoblätter. Der schwarze Sockel ist elegant und stabil. Im Preis inbegriffen sind: Der Prospektständer und die Tasche.

Le présentoir à brochure A4 plus pliable offre 5 compartiments pour vos catalogues, dépliants ou brochures en format A4. La base noire est lisse et stable. Le présentoir est pratique car il permet de le transporter avec les compartiments remplis. Le prix comprend: Le présentoir et le sac.

Anzahl/ quantité	Preis/Stück Prix/pièce
1 - 2	115.00 CHF
3 - 4	103.50 CHF
5 - 9	96.00 CHF
10 - 19	88.00 CHF
20 - 39	76.00 CHF



Technische Daten:

Prospektständergröße:	B24 x T30 x H144 cm
Ständermaterial:	Plexi, Metall
Ablageflächen:	5
Ablageformat:	max. A4
Fülltiefe:	3 cm
Transporttasche:	Stoff
Gewicht:	6 kg

Caractéristiques techniques:

Dimensions du présentoir:	L24 x P30 x H144 cm
Matière du présentoir:	Plexi, métal
Nombre d'emplacement:	5
Dimension des brochures:	max. A4
Épaisseur max.:	3 cm
Sac de transport:	Tissu
Poids:	6 kg

Prospektständer mit Sockel multi / Présentoir à brochure sur pied multiple

Art.: BPS-3XA4, BPS-3XA5, BPS-6X1/3A4

Der schlanke Bodenständer mit stabilem Sockel bietet Platz für Faltprospekte, Produkteblätter oder Kataloge. Passend für Empfangs- und Warteraum, Showroom, Ausstellungen und Messen.

Es gibt ihn in drei verschiedenen Ausführungen:

Format A4 (3 Dispenser)

Format A5 (3 Dispenser)

Format 1/3 A4 DIN lang (6 Dispenser)

Im Preis inbegriffen sind: der Prospektständer mit Sockel, die Plexidispenser und die Schrauben.

Le présentoir à brochure est monté sur un socle stable. Il dispose de 3 ou 6 compartiments pour vos dépliants ou brochures de format A4, A5 ou DIN long (1/3 A4). Pour la salle d'attente, la réception, les expositions.

Le prix comprend: Le présentoir avec pied, les compartiments plexi, les vis.

Anzahl/ quantité	Preis/Stück Prix/pièce
1 – 2	85.00 CHF
3 – 4	80.50 CHF
5 – 9	76.50 CHF
10 – 19	72.00 CHF
20 – 29	68.00 CHF



3x A4



6x 1/3 A4



3x A5

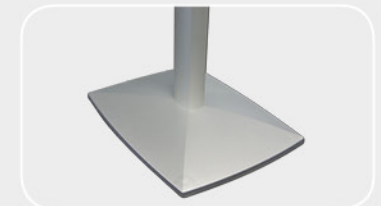

Technische Daten:

Prospektständergröße:	B33 x T25 cm (Sockel), H110 cm
Ständermaterial:	Acrylglas, Metall, Plastik
Ablageflächen:	3 oder 6
Ablageformat:	A4, A5 oder 1/3 A4 (DIN Lang)
Fülltiefe pro Ablage:	3,5 cm
Gewicht leer:	A4 4,6 kg A5 3,9 kg 1/3 A4 4,3 kg

Caractéristiques techniques:

Dimensions du présentoir:	L33 x P25 cm (pied), H110 cm
Matière du présentoir:	Plexi, métal, plastique
Nombre d'emplacements:	3 ou 6
Format des brochures:	A4, A5 ou 1/3 A4 (DIN long)
Épaisseur max./emplacement:	3,5 cm
Poids à vide:	A4 4,6 kg A5 3,9 kg 1/3 A4 4,3 kg

Prospektständer mit Sockel einzeln / Présentoir à brochure sur pied simple

Art.: BPS-1XA4

Der feine Bodenständer mit einer Fülltiefe von 10 cm steht auf einem stabilen Sockel. Er bietet Platz für Kataloge oder Prospekte im Format A4. Er eignet sich für Empfangsbereich, Showroom, Messen und Ausstellungen.

Le présentoir à brochure sur pied permet de d'accueillir des catalogues ou des prospectus de format A4 sur une épaisseur de 10 cm. Il convient idéalement pour des zones de réception, foires et expositions.

Anzahl/ quantité	Preis/Stück Prix/pièce
1 – 2	93.50 CHF
3 – 4	88.50 CHF
5 – 9	84.00 CHF
10 – 19	79.50 CHF
20 – 29	74.75 CHF



Technische Daten:

Prospektständergröße:	B25 x T33 cm (Sockel), H100 cm
Ständermaterial:	Acrylgas, Metall, Plastik
Ablageformat:	A4
Fülltiefe:	10 cm
Gewicht leer:	2,6 kg

Caractéristiques techniques:

Dimensions du présentoir:	L25 x P33 cm (pied), H100 cm
Matière du présentoir:	Plexi, métal, plastique
Format des brochures:	A4
Épaisseur max.:	10 cm
Poids à vide:	2,6 kg

Prospektständer 8 Fächer mit Sockel / Présentoir sur pied 8 places

Art.: BR-05

Der stabile, 192 cm hohe Bodenständer bietet Platz für 8 verschiedene Kataloge oder Produkteblätter im A4-Format oder A5-Format.

Passend z.B. für Empfangs- oder Warteraum, Ausstellungen oder Messen.

Im Preis inbegriffen sind: Der Prospektständer mit Sockel, die Plexiablagen und die Schrauben.

Le présentoir à brochure est monté sur un socle stable. Il dispose de 8 compartiments pour vos catalogues ou brochures de format A4 ou A5.

Pour la salle d'attente, la réception, les expositions.

Le prix comprend: Le présentoir avec pied, les compartiments plexi, les vis.

Anzahl/ quantité	Preis/Stück Prix/pièce
1 - 2	318.50 CHF
3 - 4	302.50 CHF
5 - 9	286.50 CHF
10 - 19	270.50 CHF
20 - 29	254.50 CHF



Technische Daten:

Prospektständergröße:	Höhe 192 cm, Sockel Ø 45 cm
Ständermaterial:	Acrylglas, Metall, Plastik
Ablageflächen:	8 (8xA5, 8xA4 oder 4xA5 und 4xA4)
Ablageformat:	A5 und A4
Fülltiefe pro Ablage:	3,5 cm
Gewicht leer:	ca. 18 kg

Caractéristiques techniques:

Dimensions du présentoir:	Hauteur 192 cm, Socle Ø 45 cm
Matière du présentoir:	Plexi, métal, plastique
Nombre d'emplacements:	8 (8xA5, 8xA4 ou 4xA5 et 4xA4)
Format des brochures:	A5 ou A4
Épaisseur max./emplacement:	3,5 cm
Poids à vide:	env. 18 kg

Rotierender Prospektständer / Présentoir à brochure rotatif

Art.: BR-RO-01-K01

Der 4-seitige stabile Prospektständer bietet auf einer Bodenfläche von 70 x 70 cm ein Maximum an Platz für Kataloge und Brochuren.

Bestückt wird er entweder mit 4 x 5 A4-Fächern oder 2 x 5 A4- und 2 x 5 A5-Fächern.

Er ist drehbar und steht auf einem Fuss mit 5 Rollen, wovon 2 arretierbar sind.

Ein schlichtes, elegantes Design, das sich für Reisebüros, Versicherungen und Hotellobbies bestens eignet.

Im Preis inbegriffen sind: Der Prospektständer, 20 A4-Fächer oder 10 A4- und 10 A5-Fächer.

Ce présentoir à brochure rotatif avec 4 côtés ne prend que 70 x 70 cm de superficie.

Il est fourni soit avec 4 x 5 compartiments A4 soit avec 2 x 5 compartiments A4 et 2 x 5 compartiments A5.

Il est rotatif et repose sur une base à 5 roulettes dont 2 sont verrouillables. Un design simple et élégant qui est idéal pour les agences de voyages, compagnies d'assurance et les halls d'hôtel.

Le prix comprend: Le présentoir et les compartiments 20 x A4 ou 10 x A4 et 10 x A5.

Anzahl/ quantité	Preis/Stück Prix/pièce
1 – 2	495.00 CHF
3 – 4	459.00 CHF
5 – 9	439.00 CHF
10 – 19	419.00 CHF
20 – 39	395.00 CHF



Technische Daten:

Prospektständerhöhe:	166 cm
Ständermaterial:	Plexi, Metall schwarz
Ablageflächen:	20
Ablageformat:	A5 oder A4
Fülltiefe:	3,3 cm
Gewicht:	ca. 20 kg

Caractéristiques techniques:

Hauteur du présentoir:	166 cm
Matière du présentoir:	Plexi, métal noir
Nombre de compartiment:	20
Dimension des brochures:	A5 ou A4
Epaisseur max.:	3,3 cm
Poids:	env. 20 kg

Tisch Ständer / Présentoir de table

Tisch Prospektständer 1/3 A4

Prospektständer Hochformat für Tisch oder Theke.
Format: 1/3 A4 (1/3 A4= B105 x H210 mm)
Prospektständer Masse: B115 x T83 x H198 mm
Gewicht: 0,13 kg

Présentoir à brochure de table 1/3 A4

Présentoir à brochure au format portrait 1/3 A4 à poser sur une table ou un présentoir.
Format: 1/3 A4 (1/3 A4= L105 x H210 mm)
Dimensions du présentoir: L115 x P83 x H198 mm
Poids: 0,13 kg

Anzahl/ quantité	Preis/Stück Prix/pièce
1 – 19	3.95 CHF
20 – 49	3.50 CHF
50 – 99	2.95 CHF
100 – 199	2.75 CHF
200 – 399	2.50 CHF

Art.: TPS-1/3-A4



Dreifach Tisch Prospektständer 1/3 A4

Prospektständer mit 3 Fächern für Tisch.
Format: 1/3 A4 (1/3 A4= B105 x H210 mm)
Prospektständer Masse: B111 x T163 x H220 mm
Gewicht: 0,39 kg

Présentoir à brochure de table multiple 1/3 A4

Présentoir avec 3 compartiments au format 1/3 A4 à poser sur une table ou un présentoir.
Format: 1/3 A4 (1/3 A4= L105 x H210 mm)
Dimensions du présentoir: L111 x P163 x H220 mm
Poids: 0,39 kg

Anzahl/ quantité	Preis/Stück Prix/pièce
1 – 19	8.50 CHF
20 – 49	7.75 CHF
50 – 99	7.25 CHF
100 – 199	6.50 CHF
200 – 399	5.75 CHF

Art.: TPS-1/3-A4X3



Tisch Prospektständer A5

Prospektständer Hochformat für Tisch oder Theke.
Format: A5 (A5= B148 x H210 mm)
Prospektständer Masse: B162 x T83 x H198 mm
Gewicht: 0,2 kg

Présentoir à brochure de table A5

Présentoir à brochure au format portrait A5 à poser sur une table ou un présentoir.
Format: A5 (A5= L148 x H210 mm)
Dimensions du présentoir: L162 x P83 x H198 mm
Poids: 0,2 kg

Anzahl/ quantité	Preis/Stück Prix/pièce
1 – 19	5.40 CHF
20 – 49	4.80 CHF
50 – 99	4.05 CHF
100 – 199	3.75 CHF
200 – 399	3.40 CHF

Art.: TPS-A5



Tisch Ständer / Présentoir de table

Dreifach Tisch Prospektständer A5

Prospektständer mit 3 Fächern für Tisch.
Format: A5 (A5= B148 x H210 mm)
Prospektständer Masse: B161 x T163 x H220 mm
Gewicht: 0,46 kg

Présentoir à brochure de table multiple A5

Présentoir avec 3 compartiments au format A5
à poser sur une table ou un présentoir.
Format: A5 (A5= L148 x H210 mm)
Dimensions du présentoir: L161 x P163 x H220 mm
Poids: 0,46 kg

Anzahl/ quantité	Preis/Stück Prix/pièce
1 – 19	9.75 CHF
20 – 49	9.25 CHF
50 – 99	8.75 CHF
100 – 199	8.00 CHF
200 – 399	7.00 CHF

Art.: TPS-A5X3



Tisch Prospektständer A4

Prospektständer Hochformat für Tisch oder Theke.
Format: A4 (A4= B210 x H297 mm)
Prospektständer Masse: B222 x T96 x H291 mm
Gewicht: 0,36 kg

Présentoir à brochure de table A4

Présentoir à brochure au format portrait A4 à poser
sur une table ou un présentoir.
Format: A4 (A4= L210 x H297 mm)
Dimensions du présentoir: L222 x P96 x H291 mm
Poids: 0,36 kg

Anzahl/ quantité	Preis/Stück Prix/pièce
1 – 19	9.65 CHF
20 – 49	8.55 CHF
50 – 99	7.20 CHF
100 – 199	6.75 CHF
200 – 399	6.10 CHF

Art.: TPS-A4



Dreifach Tisch Prospektständer A4

Prospektständer mit 3 Fächern für Tisch.
Format: A4 (A4= B210 x H297 mm)
Prospektständer Masse: B223 x T184 x H327 mm
Gewicht: 1 kg

Présentoir à brochure de table multiple A4

Présentoir avec 3 compartiments au format A4
à poser sur une table ou un présentoir.
Format: A4 (A4= L210 x H297 mm)
Dimensions du présentoir: L223 x P184 x H327 mm
Poids: 1 kg

Anzahl/ quantité	Preis/Stück Prix/pièce
1 – 19	19.50 CHF
20 – 49	19.00 CHF
50 – 99	18.75 CHF
100 – 199	18.25 CHF
200 – 399	17.75 CHF

Art.: TPS-A4X3



Tisch Ständer / Présentoir de table

Plexi Tisch-Steller **Hochformat** A7, A6, 1/3 A4, A5, A4

Der Plexi Tisch-Steller mit stabilem Aluminium Klemmfuss eignet sich für Infos, die häufig ausgetauscht werden. Z.B. die Tages-Menuekarte im Café, die Kursangebote im Fitness-Studio oder die Liste der diensthabenden Ärzte im Spital. Auch zweiseitig benutzbar.

Présentoir de table **portrait** A7, A6, 1/3 A4, A5, A4

Le présentoir de table au format portrait avec un pied en aluminium stable est adapté pour les informations qui doivent fréquemment être remplacées, par exemple, le menu du jour dans un restaurant, la liste tarifaire dans une salle de fitness etc.... Vous pouvez utiliser les deux côtés pour par exemple différentes langues.

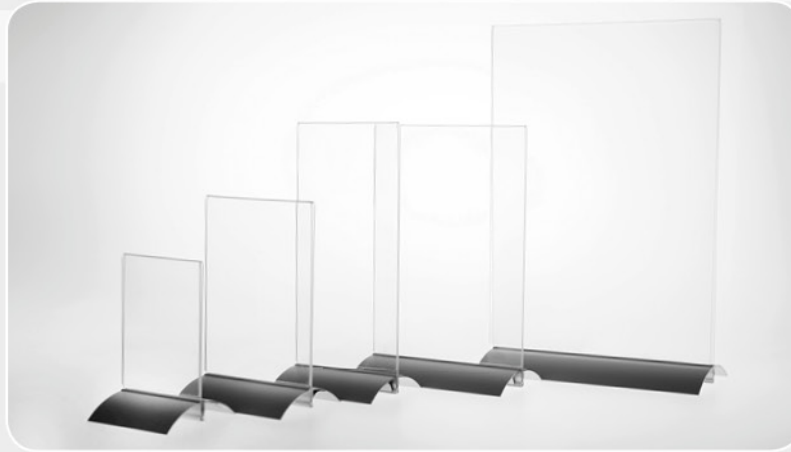

	A7	A6	1/3 A4	A5	A4
Anzahl/ quantité	Preis/Stück Prix/pièce	Preis/Stück Prix/pièce	Preis/Stück Prix/pièce	Preis/Stück Prix/pièce	Preis/Stück Prix/pièce
1 – 19	5.00 CHF	6.00 CHF	6.50 CHF	8.25 CHF	13.50 CHF
20 – 49	4.75 CHF	5.75 CHF	6.25 CHF	7.75 CHF	12.50 CHF
50 – 99	4.50 CHF	5.50 CHF	5.75 CHF	7.50 CHF	11.50 CHF
100 – 199	4.25 CHF	5.25 CHF	5.50 CHF	7.00 CHF	10.50 CHF
200 – 399	4.00 CHF	5.00 CHF	5.25 CHF	6.50 CHF	9.90 CHF
	Art.:844006-A7	Art.:844006-A6	Art.:844006-1/3A4	Art.:844006-A5	Art.:844006-A4

Plexi Tisch-Steller **Querformat** A7, A6, 1/3 A4, A5, A4

Der Plexi Tisch-Steller mit stabilem Aluminium Klemmfuss eignet sich für Infos, die häufig ausgetauscht werden. Z.B. die Tages-Menuekarte im Café, die Kursangebote im Fitness-Studio oder die Liste der diensthabenden Ärzte im Spital. Auch zweiseitig benutzbar.

Présentoir de table **paysage** A7, A6, 1/3 A4, A5, A4

Le présentoir de table au format paysage avec un pied en aluminium stable est adapté pour les informations qui doivent fréquemment être remplacées, par exemple, le menu du jour dans un restaurant, la liste tarifaire dans une salle de fitness etc.... Vous pouvez utiliser les deux côtés pour par exemple différentes langues.

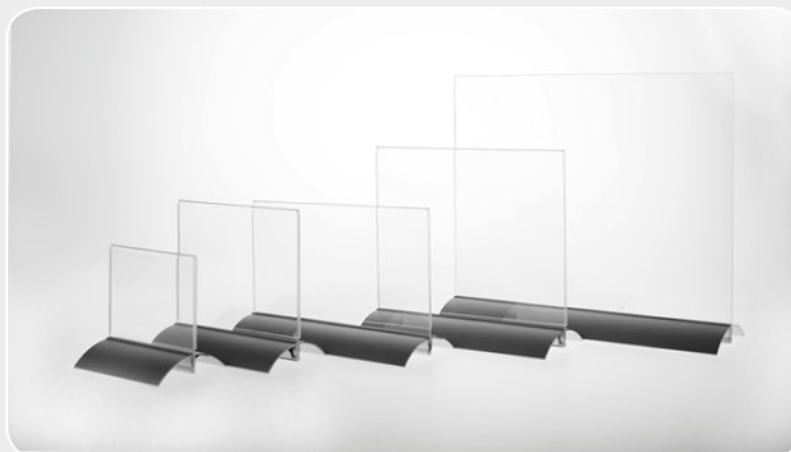

	A7	A6	1/3 A4	A5	A4
Anzahl/ quantité	Preis/Stück Prix/pièce	Preis/Stück Prix/pièce	Preis/Stück Prix/pièce	Preis/Stück Prix/pièce	Preis/Stück Prix/pièce
1 – 19	5.25 CHF	6.50 CHF	7.50 CHF	8.75 CHF	13.50 CHF
20 – 49	5.00 CHF	6.25 CHF	7.00 CHF	8.50 CHF	12.50 CHF
50 – 99	4.75 CHF	6.00 CHF	6.75 CHF	8.00 CHF	11.50 CHF
100 – 199	4.50 CHF	5.50 CHF	6.25 CHF	7.50 CHF	10.50 CHF
200 – 399	4.25 CHF	5.25 CHF	6.00 CHF	7.00 CHF	9.90 CHF
	Art.:844007-A7	Art.:844007-A6	Art.:844007-1/3A4	Art.:844007-A5	Art.:844007-A4

Tisch Ständer / Présentoir de table

Tisch-Steller "T" A7, 1/3 A4, A5 A4

Tisch-Steller Hochformat für Tisch oder Theke.

Tisch-Steller Masse:

A7: B79 x T64 x H108 mm
1/3 A4: B105 x T67 x H217 mm
A5: B149 x T78 x H215 mm
A4: B211 x T90 x H305 mm

Porte visuel de table "T" A7, 1/3 A4, A5, A4

Porte visuel au format portrait à poser sur une table ou un présentoir.

Dimensions du présentoir: **A7:** L79 x P64 x H108 mm
1/3 A4: L105 x P67 x H217 mm
A5: L149 x P78 x H215 mm
A4: L211 x P90 x H305 mm

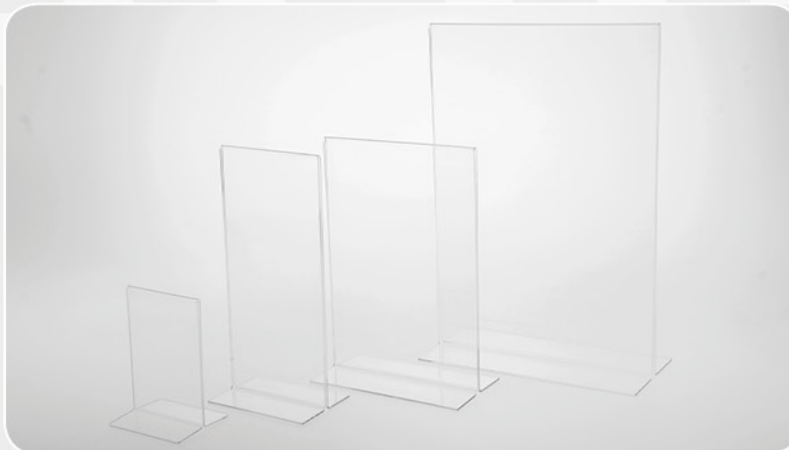

	A7	1/3 A4	A5	A4
Anzahl/ quantité	Preis/Stück Prix/pièce	Preis/Stück Prix/pièce	Preis/Stück Prix/pièce	Preis/Stück Prix/pièce
1 – 19	3.50 CHF	5.00 CHF	6.50 CHF	10.50 CHF
20 – 49	3.00 CHF	4.50 CHF	5.80 CHF	9.50 CHF
50 – 99	2.80 CHF	4.30 CHF	5.50 CHF	9.00 CHF
100 – 199	2.50 CHF	4.00 CHF	5.00 CHF	8.00 CHF
200 – 399	2.40 CHF	3.50 CHF	4.00 CHF	7.00 CHF

Art.:846102

Art.:846103

Art.:846101

Art.:846104

Tisch-Steller A4 mit Visitenkartenhalter

Tisch-Steller für Infoblatt A4 und Visitenkarten.

Format: A4 = B210 x H297 mm

Visitenkarten = B90 x H50 mm

Tisch-Steller Masse: B215 x T100 x H305 mm

Visitenkarten Fülltiefe: max. 2,0 cm

Gewicht: 364 g

Anzahl/ quantité	Preis/Stück Prix/pièce
1 – 19	20.00 CHF
20 – 49	18.00 CHF
50 – 99	17.00 CHF
100 – 199	15.50 CHF
200 – 399	13.50 CHF

Art.:846110



Porte visuel de table A4 avec porte carte de visite

Format: A4 = L210 x H297 mm

Carte de visite = L90 x H50

Dimensions: L215 x P100 x H305 mm

Épaisseur de remplissage carte de visite: max. 2,0 cm

Poids: 364 g

Prospekt-Spender 1/3 A4

Prospekt-Spender für Faltprospekte für Tisch oder Theke.

Format: 1/3 A4 = B105 x H210 mm

Prospektständer Masse: B161 x T163 x H220 mm

Gewicht: 460 g

Anzahl/ quantité	Preis/Stück Prix/pièce
1 – 19	20.50 CHF
20 – 49	18.50 CHF
50 – 99	17.50 CHF
100 – 199	16.00 CHF
200 – 399	14.00 CHF

Art.: 846200



Distributeur à brochure 1/3 A4

Distributeur à brochure pour format portrait 1/3 A4 (DIN long) à poser sur une table ou un présentoir.

Format: 1/3 A4 = L105 x H210 mm

Dimensions du distributeur: L161 x P163 x H220 mm

Poids: 460 g

Tisch Ständer / Présentoir de table

Tisch-Steller "L" Hochformat 1/3 A4, A5, A4

Tisch-Steller Masse: **1/3 A4:** B100 x T75 x H208 mm
A5: B149 x T75 x H218 mm
A4: B210 x T103 x H306 mm
 Winkel: ca. 75°

Porte visuel de table "L" portrait 1/3 A4, A5, A4

Dimensions du présentoir: **1/3 A4:** L100 x P75 x H208 mm
A5: L149 x P75 x H218 mm
A4: L210 x P103 x H306 mm
 Winkel: env. 75°

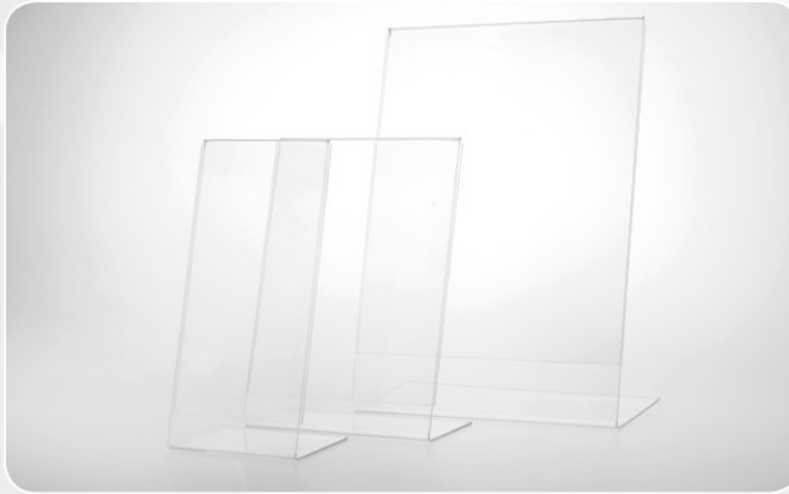

	1/3 A4	A5	A4
Anzahl/ quantité	Preis/Stück Prix/pièce	Preis/Stück Prix/pièce	Preis/Stück Prix/pièce
1 – 19	5.25 CHF	6.50 CHF	9.25 CHF
20 – 49	4.75 CHF	6.00 CHF	8.50 CHF
50 – 99	4.25 CHF	5.50 CHF	7.75 CHF
100 – 199	4.00 CHF	5.00 CHF	7.25 CHF
200 – 399	3.50 CHF	4.25 CHF	6.25 CHF

Art.:846120

Art.:846121

Art.:846122

Tisch-Steller "L" Querformat A5, A4

Tisch-Steller Masse: **A5:** B209 x T67 x H155 mm
A4: B297 x T85 x H217 mm
 Winkel: ca. 75°

Porte visuel de table "L" paysage A5, A4

Dimensions du présentoir: **A5:** L209 x P67 x H155 mm
A4: L297 x P85 x H217 mm
 Winkel: env. 75°

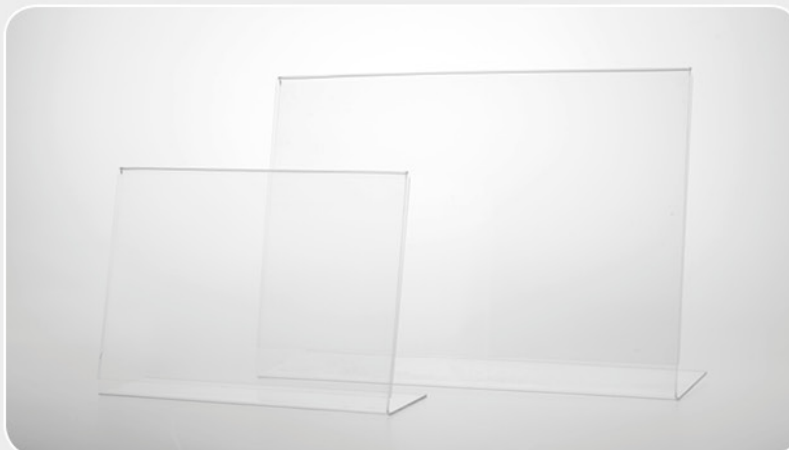

	A5	A4
Anzahl/ quantité	Preis/Stück Prix/pièce	Preis/Stück Prix/pièce
1 – 19	6.50 CHF	9.25 CHF
20 – 49	6.00 CHF	8.50 CHF
50 – 99	5.50 CHF	7.75 CHF
100 – 199	5.00 CHF	7.25 CHF
200 – 399	4.25 CHF	6.25 CHF

Art.:846125

Art.:846126

Prospekthalter Plexi / Porte brochure Plexi

Wand Prospekthalter 1/3 A4

Prospekthalter Hochformat für Wandmontage.
Format: 1/3 A4 (1/3 A4= B105 x H210 mm)
Prospekthalter Masse: B112 x T40 x H165 mm
Gewicht: 0,13 kg

Porte brochures mural 1/3 A4

Présentoir à brochure au format portrait à
fixer au mur.
Format: 1/3 A4 (1/3 A4= L105 x H210 mm)
Dimensions du présentoir: L112 x P40 x H165 mm
Poids: 0,13 kg

Anzahl/ quantité	Preis/Stück Prix/pièce
1 – 19	3.25 CHF
20 – 49	3.00 CHF
50 – 99	2.75 CHF
100 – 199	2.70 CHF
200 – 399	2.50 CHF

Art.: WPS-1/3-A4



Wand Prospekthalter A5

Prospekthalter Hochformat für Wandmontage.
Format: A5 (A5= B148 x H210 mm)
Prospekthalter Masse: B161 x T40 x H165 mm
Gewicht: 0,18 kg

Porte brochures mural A5

Présentoir à brochure au format portrait à
fixer au mur.
Format: A5 (A5= L148 x H210 mm)
Dimensions du présentoir: L161 x P40 x H165 mm
Poids: 0,18 kg

Anzahl/ quantité	Preis/Stück Prix/pièce
1 – 19	4.25 CHF
20 – 49	4.00 CHF
50 – 99	3.75 CHF
100 – 199	3.50 CHF
200 – 399	3.00 CHF

Art.: WPS-A5



Wand Prospekthalter A4

Prospekthalter Hochformat für Wandmontage.
Format: A4 (A4= B210 x H297 mm)
Prospekthalter Masse: B224 x T40 x H249 mm
Gewicht: 0,39 kg

Porte brochures mural A4

Présentoir à brochure au format portrait à
fixer au mur.
Format: A4 (A4= L210 x H297 mm)
Dimensions du présentoir: L224 x P40 x H249 mm
Poids: 0,39 kg

Anzahl/ quantité	Preis/Stück Prix/pièce
1 – 19	7.25 CHF
20 – 49	6.75 CHF
50 – 99	6.25 CHF
100 – 199	6.00 CHF
200 – 399	5.50 CHF

Art.: WPS-A4



Infohalter / Support d'information

Klebe-Infohalter A6

Infohalter mit Klebeband für Wand- oder Türmontage.
Format A6 = B105 x H148 mm

Support adhésif A6

Support adhésif pour une montage sur un mur ou une porte.

Format A6 = L105 x H148 mm

Anzahl/ quantité	Preis/Stück Prix/pièce
1 – 19	3.45 CHF
20 – 49	3.00 CHF
50 – 99	2.75 CHF
100 – 199	2.50 CHF
200 – 399	2.00 CHF

Art.:847200



Klebe-Infohalter A5

Infohalter mit Klebeband für Wand- oder Türmontage.
Format: A5 = B148 x H210 mm

Support adhésif A5

Support adhésif pour une montage sur un mur ou une porte.

Format A5 = L1148 x H210 mm

Anzahl/ quantité	Preis/Stück Prix/pièce
1 – 19	3.75 CHF
20 – 49	3.50 CHF
50 – 99	3.00 CHF
100 – 199	2.75 CHF
200 – 399	2.50 CHF

Art.: 847201



Klebe-Infohalter A4

Infohalter mit Klebeband für Wand- oder Türmontage.
Format: A4 = B210 x H297 mm

Support adhésif A4

Support adhésif pour une montage sur un mur ou une porte.

Format A4 = L210 x H297 mm

Anzahl/ quantité	Preis/Stück Prix/pièce
1 – 19	5.50 CHF
20 – 49	5.00 CHF
50 – 99	4.50 CHF
100 – 199	4.00 CHF
200 – 399	3.50 CHF

Art.:847202



Klebe-Infohalter A3

Infohalter mit Klebeband für Wand- oder Türmontage.
Format A3 = B297 x H420 mm

Support adhésif A3

Support adhésif pour une montage sur un mur ou une porte.

Format A3 = L297 x H420 mm

Anzahl/ quantité	Preis/Stück Prix/pièce
1 – 19	8.00 CHF
20 – 49	7.00 CHF
50 – 99	6.50 CHF
100 – 199	6.00 CHF
200 – 399	5.00 CHF

Art.:847203



Einwurfbox / Urnes

Einwurfbox 20x20x20

Der praktische Würfel 20 x 20 x 20 cm kann als Wettbewerbsurne oder Visitenkartensammler eingesetzt werden.
Der Deckel lässt sich einfach entfernen.
Der Einwurfschlitz ist 12 cm lang und 0,5 cm breit.
Einwurfbox Masse: B200 x T200 x H200 mm
Gewicht: 836 g

Urne 20x20x20

Une urne pratique pour par exemple des concours ou pour rassembler des cartes de visite.
Le couvercle s'enlève très facilement.
La taille de la fente est 12 cm de long et 0,5 cm de large.
Dimensions de l'urne: L200 x l200 x H200 mm
Poids: 836 g

Anzahl/ quantité	Preis/Stück Prix/pièce
1 – 19	40.00 CHF
20 – 49	36.00 CHF
50 – 99	33.50 CHF
100 – 199	30.50 CHF
200 – 399	26.50 CHF

Art.: 846241

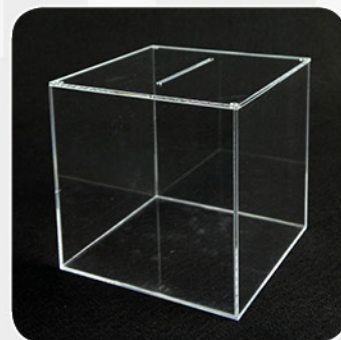

Einwurfbox mit Schloss 20x20x20

Der verschliessbare Würfel 20 x 20 x 20 cm kann als Wettbewerbsurne, Visitenkartensammler oder Losbox eingesetzt werden.
Der Einwurfschlitz ist 12 cm lang und 0,5 cm breit.
Im Preis inbegriffen sind: Die Box und zwei Schlüssel.
Einwurfbox Masse: B200 x T200 x H200 mm

Urne avec serrure 20x20x20

Une urne pratique pour par exemple des concours, des votes ou pour rassembler des cartes de visite.
Le couvercle est fermé avec une serrure (deux clés sont incluses).
La taille de la fente est 12 cm de long et 0,5 cm de large.
Dimensions de l'urne: L200 x l200 x H200 mm
Poids: 836 g

Anzahl/ quantité	Preis/Stück Prix/pièce
1 – 19	55.00 CHF
20 – 49	49.50 CHF
50 – 99	46.00 CHF
100 – 199	42.00 CHF
200 – 399	36.50 CHF

Art.:846242



Einwurfbox mit Einschub und Schloss

Die verschliessbare Box 16 x 13 x 10 cm verfügt über einen Aufsatz, in den ein 16 x 10 cm grosses Info- oder Werbeblatt eingeschoben werden kann.
Die Box kann als Wettbewerbsurne, Visitenkartensammler oder Losbox eingesetzt werden.
Der Einwurfschlitz ist 8,5 cm lang und 0,5 cm breit.
Im Preis inbegriffen sind: Die Box und zwei Schlüssel.
Einwurfbox Masse: B156 x T125 x H194 mm
Gewicht: 486 g

Urne avec porte affichette et serrure

Urne dont une affichette de dimensions L16 x H10 cm peut être insérée sur l'arrière.
L'urne s'utilise pour des concours, des votes ou pour rassembler des cartes de visite.
Le couvercle est fermé avec une serrure (deux clés sont incluses).
La fente est de dimensions 8,5 cm de long et 0,5 cm de large.
Dimensions de l'urne: L156 x l125 x H194 mm
Poids: 486 g

Anzahl/ quantité	Preis/Stück Prix/pièce
1 – 19	35.00 CHF
20 – 49	31.50 CHF
50 – 99	29.00 CHF
100 – 199	27.00 CHF
200 – 399	23.50 CHF

Art.:846243



Losbox Ständer / Urne sur pied

Art.: 846244

Die 140 cm hohe Losbox ist aus 4 mm dickem Plexiglas gefertigt. Sie besteht aus einer abschliessbaren Säule, einem Einwurfschlitz, einem Fach für Wettbewerbskalons oder Fragebögen und einem Aufsatz für ein Infoblatt im Format A4. Ein Eyecatcher an Messen und Events.

L'urne sur pied de hauteur 140 cm est fabriquée à partir de plexiglas d'épaisseur 4 mm. Il se compose d'une colonne fermée à clef, d'une fente d'insertion, d'un compartiment pour flyers ou questionnaires et d'un présentoir pour un dépliant en format A4. Un point de mire lors des foires et des événements.

Anzahl/
quantité

1 – 2

Preis/Stück
Prix/pièce

295.00 CHF

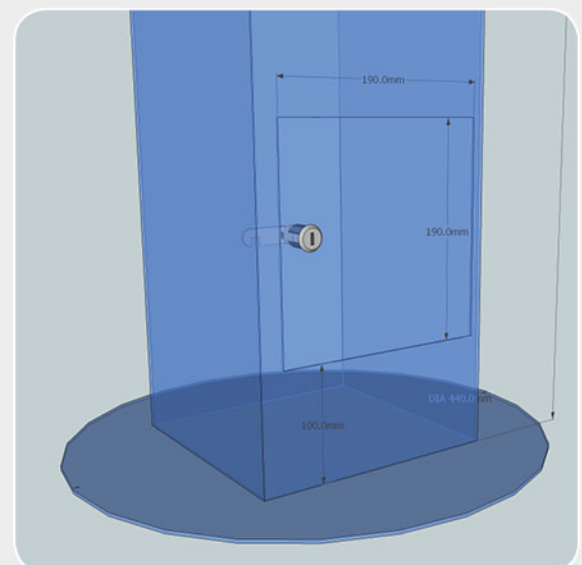
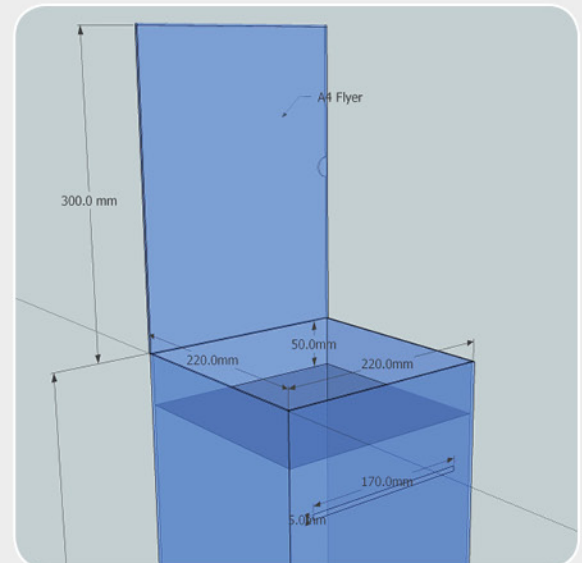
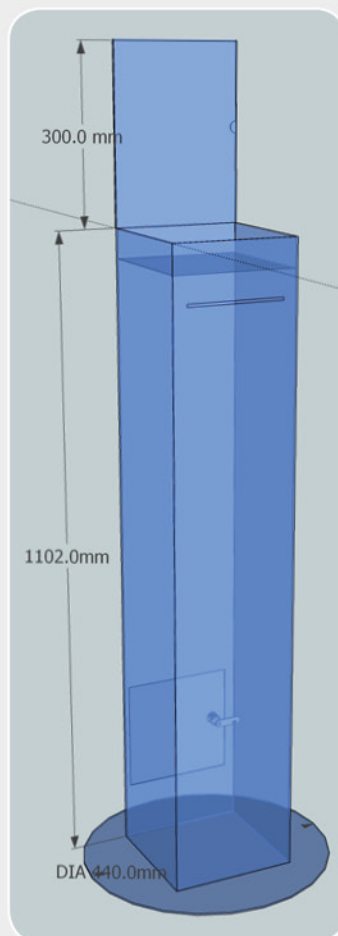

Technische Daten:

Ständermasse:	Sockel (Ø 44 cm) x H140,2 cm
Ständermaterial:	Plexiglass
Plexiglasdicke:	4 mm
Füllhöhe der Säule:	105 cm
Einwurfschlitzmasse:	B17 cm x H5 mm
Infomalermasse:	A4 (22 x 30 cm)
Ablagefachmasse:	B21,2 x T21,2 x H5 cm
Gewicht:	6,15 kg

Caractéristiques techniques:

Dimensions de l'urne:	Base (Ø 44 cm) x H140,2 cm
Matière de l'urne:	Plexiglas
Épaisseur plexiglas:	4 mm
Hauteur de remplissage:	105 cm
Dimensions de la fente:	L17 cm x H5 mm
Dimensions porte affiche:	L22 x 30 cm
Dimensions du bac:	L21,2 x P21,2 x H5 cm
Poids:	6,15 kg

Schaufenster und Laden / Boutique et vitrine

Plexiständer

Ideale Stützen z.B. für Bücher, Fernbedienungen oder andere Gegenstände für Vitrinen und Schaufenster.

Masse: M (B50 x T95 x H110 mm)

L (B50 x T95 x H135 mm)

XL (B50 x T95 x H180 mm)

Anzahl/ quantité	Preis/Stück Prix/pièce	Preis/Stück Prix/pièce	Preis/Stück Prix/pièce
1 – 19	7.00 CHF	8.00 CHF	11.00 CHF
20 – 49	6.00 CHF	7.00 CHF	9.50 CHF
50 – 99	5.00 CHF	6.00 CHF	8.00 CHF
100 – 199	4.50 CHF	5.50 CHF	7.50 CHF
200 – 399	4.25 CHF	5.00 CHF	7.00 CHF

Art.: 844005-M Art.: 844005-L Art.: 844005-XL

Présentoir plexi

Support idéal pour par exemple des livres, télécommande ou d'autres objets pour vitrine.

Dimensions: M (L50 x P95 x H110 mm)
L (L50 x P95 x H135 mm)
XL (L50 x P95 x H180 mm)

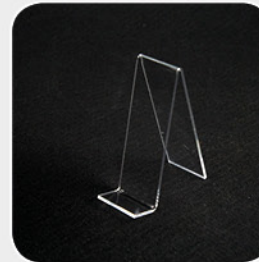
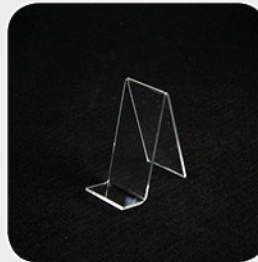

Uhrenständer

Präsentationsständer für Armbanduhren.

Ständermasse: B65 x T51 x H140 mm

Gewicht: 39 g

Présentoir à montre

Présentoir pour les montres-bracelets.

Dimensions: L65 x P51 x H140 mm

Poids: 39 g

Anzahl/ quantité	Preis/Stück Prix/pièce
1 – 19	2.50 CHF
20 – 49	2.30 CHF
50 – 99	2.10 CHF
100 – 199	2.00 CHF
200 – 399	1.95 CHF

Art.:846210



Münzschale

Die Ablage kann mit einem Foto oder einem Infoblatt bestückt werden und als Münz- oder Bonbonschale oder als Visitenkarten-Sammler dienen.

Münzschalemasse: B150 x L150 mm

Assiette à monnaie

L'assiette peut être équipée d'une photo ou d'une afichette. Idéal pour rendre la monnaie ou pour y mettre des friandises.

Dimensions: L150 x l150 mm

Anzahl/ quantité	Preis/Stück Prix/pièce
1 – 19	14.50 CHF
20 – 49	13.00 CHF
50 – 99	12.00 CHF
100 – 199	11.00 CHF
200 – 399	9.50 CHF

Art.:846231



Eiswaffelständer

Mit je 1 Öffnung à 25 mm, 40 mm und 50 mm.
Bietet Platz für 3 Cornets nebeneinander.
Eiswaffelständermasse: B200 x T100 x H104 mm
Gewicht: 184 g

Présentoir à cornet

Emplacements pour 3 tailles de cornets; 25 mm, 40 mm et 50 mm.
Dimensions: L200 x P100 x H104 mm
Poids: 184 g

Anzahl/ quantité	Preis/Stück Prix/pièce
1 – 19	6.95 CHF
20 – 49	6.50 CHF
50 – 99	6.00 CHF
100 – 199	5.50 CHF
200 – 399	4.50 CHF

Art.: 846220



Eiswaffelpender

Mit 3 Öffnungen à 40 mm, 2 Öffnungen à 45 mm,
1 Öffnung à 50 mm und 1 Öffnung à 60 mm.
Zur Lagerung von Cornets und Glacébechern.
Eiswaffelpendermasse: B220 x T112 x H253 mm
Gewicht: 584 g

Distributeur à cornet

Avec 3 emplacements de taille 40 mm, 2 de 45 mm, 1 de 50 mm et 1 de 60 mm. Idéal pour le stockage de vos cornets.
Dimensions: L220 x P 112 x H253 mm
Poids: 584 g

Anzahl/ quantité	Preis/Stück Prix/pièce
1 – 19	44.50 CHF
20 – 49	40.00 CHF
50 – 99	37.00 CHF
100 – 199	34.00 CHF
200 – 399	29.50 CHF

Art.:846221



Plexi-Block 15 mm dick

Der dekorative Plexi-Block ist in verschiedenen Grössen erhältlich. Er dient als Unterlage zur Präsentation von Artikeln in Schaufenster und Vitrine.

Block en plexi (épaisseur 15mm)

Disponible en différentes tailles. Il sert de base pour la présentation d'articles de vos vitrines.

Masse/ taille	Preis/Stück Prix/pièce
40 x 40 mm	2.75 CHF
60 x 45 mm	3.75 CHF
60 x 90 mm	6.00 CHF
70 x 105 mm	7.50 CHF
80 x 120 mm	9.00 CHF

Art.:848101-5

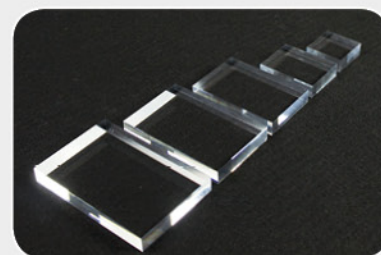

Plexi-Block abgeschrägter Kante 15 mm dick

Der elegante Plexi-Block mit abgeschrägter Kante kann als Unterlage dienen zur Präsentation von Artikeln in Schaufenster und Vitrine.
Plexi-Blockmasse: B70 x L105 mm

Anzahl/ quantité	Preis/Stück Prix/pièce
1 – 19	11.75 CHF
20 – 49	10.50 CHF
50 – 99	9.75 CHF
100 – 199	9.00 CHF
200 – 399	7.75 CHF

Art.: 848201

Block en plexi avec bord biseauté (épaisseur 15mm)

Le block en plexi avec les bord biseautés sert de base pour la présentation d'articles de vos vitrines.
Dimensions: L70 x l105 mm

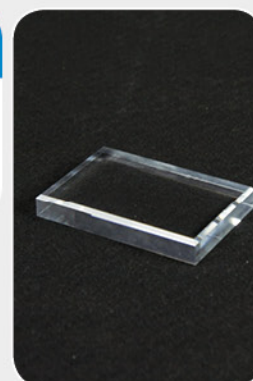

Schaufenster und Laden / Boutique et vitrine

Hakenschluss

Zur einfachen Sicherung von Ware an Verkaufständern und Lochwänden.

Für Haken von 20-29 mm Breite.

Material: Plastik

Verroux pour crochet

Un antivol pour protéger vos articles présents sur les crochets.

Pour les crochets de largeur 20 à 29 mm.

Matière: Plastique

Anzahl/ quantité	Preis/Stück Prix/pièce
50 – 199	1.85 CHF
200 – 999	1.55 CHF
1000 – 1999	1.25 CHF
2000	0.95 CHF

Art.: HAKEN-K01

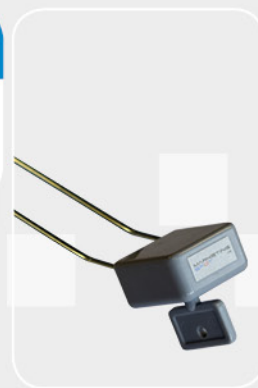

Schutzpuffer

Schutzpuffer für diverse Applikationen.

Diameter 6,4 mm oder 9,6 mm.

Coussinets

Coussinets de protection pour applications diverses.

Diamètre 6,4 mm ou 9,6 mm

Artikel/ article	Preis/Stück Prix/pièce
AB1 (561 Stk. / Pcs)	31.50 CHF
AB2 (288 Stk. / Pcs)	27.00 CHF

AB1 (6.4 mm)



AB2 (9.6 mm)



Display rotierende Glasscheibe

Glasscheibe rotierend.

Ideal für Vitrine oder Schaufenster.

Geliefert ohne Batterie (AAA LR3).

Gewicht: 0,13 kg

Display avec plaque en verre rotatif

Présentoir rotatif pour exposer des articles que vous souhaitez montrer de tous les côtés.

La plaque ronde est en verre de diamètre 70 mm.

La pile AAA LR3 n'est pas incluse.

Poids: 0,13 kg

Anzahl/ quantité	Preis/Stück Prix/pièce
1 – 19	6.50 CHF
20 – 49	5.50 CHF
50 – 99	4.95 CHF
100 – 199	4.50 CHF
200 – 399	3.95 CHF

Art.:844002



Magnetische Halter und Rahmen / Cadre et support magnétique

Plexi-Rahmen magnetisch

Die beiden Plexi Platten werden mit Magneten zusammengehalten. So können Fotos, Bilder oder Infos einfach ausgetauscht werden.

Cadre plexi magnétique

Les deux plaques plexi sont maintenues ensemble avec des aimants. Les photos, les images ou les informations peuvent être facilement échangés.

Masse/ taille	Preis/Stück Prix/pièce
74 x 105 mm	13.50 CHF
89 x 127 mm	15.00 CHF
105 x 148 mm	16.50 CHF

Art.:849101-3

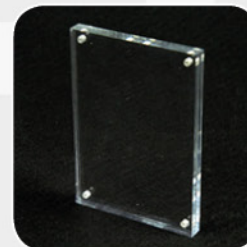
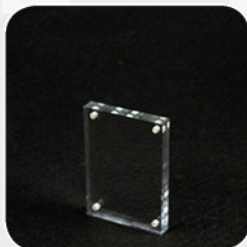

Magnetischer Prospekthalter 1/3 A4, A5, A4

Magnetischer Prospekthalter für Faltprospekte.

Kann an Roll-up oder Pop-up-Wand befestigt werden.

1/3 A4

Format: 1/3 A4 = B105 x H210 mm
Prospektmasse: B120 x T21 x H210 mm
Fülltiefe: max. 1,5 cm

A5

Format: A5 = B148 x H210 mm
Prospektmasse: B170 x T21 x H205 mm
Fülltiefe: max. 1,5 cm

A4

Format: A4 = B210 x H297 mm
Prospektmasse: B240 x T21 x H295 mm
Fülltiefe: max. 1,5 cm
Gewicht: 444 g

Porte brochure magnétique 1/3 A4, A5, A4

Porte brochure magnétique à fixer par exemple sur l'affiche d'un Roll-up ou d'un Pop-up.

1/3 A4

Format: 1/3 A4 = L105 x H210 mm
Dimensions: L120 x P21 x H210 mm
Épaisseur de remplissage: max. 1,5 cm
Poids: 130 g

A5

Format: A5 = L148 x H210 mm
Dimensions: L170 x P21 x H205 mm
Épaisseur de remplissage: max. 1,5 cm
Poids: 198 g

A4

Format: A4 = L210 x H297 mm
Dimensions: L240 x P21 x H295 mm
Épaisseur de remplissage: max. 1,5 cm
Poids: 444 g

	1/3 A4	A5	A4
Anzahl/ quantité	Preis/Stück Prix/pièce	Preis/Stück Prix/pièce	Preis/Stück Prix/pièce
1 – 19	9.50 CHF	12.75 CHF	14.25 CHF
20 – 49	8.50 CHF	11.50 CHF	13.00 CHF
50 – 99	7.75 CHF	10.50 CHF	12.00 CHF
100 – 199	7.25 CHF	9.75 CHF	11.00 CHF
200 – 399	6.25 CHF	8.50 CHF	9.50 CHF

Art.:847301

Art.:847303

Art.:847302



Visitenkartenständer

Visitenkartenständer für Tisch oder Theke.
Masse: B95 x T39 x H55 mm
Gewicht: 0,03 kg

Présentoir à carte de visite

Présentoir à carte de visite à poser sur une table ou un présentoir.
Dimensions du présentoir: L95 x P39 x H55 mm
Poids: 0,03 kg

Anzahl/ quantité	Preis/Stück Prix/pièce
5 – 19	2.55 CHF
20 – 49	2.25 CHF
50 – 99	1.90 CHF
100 – 199	1.75 CHF
200 – 399	1.60 CHF

Art.: TVS-01



Visitenkartenständer 4 Fächer

Visitenkartenständer für Tisch oder Theke.
Masse: B100 x T100 x H95 mm
Gewicht: 0,10 kg

Présentoir à carte de visite 4 places

Présentoir à carte de visite à poser sur une table ou un présentoir.
Dimensions du présentoir: L100 x P100 x H95 mm
Poids: 0,10 kg

Anzahl/ quantité	Preis/Stück Prix/pièce
1 – 19	10.00 CHF
20 – 49	9.00 CHF
50 – 99	8.50 CHF
100 – 199	8.00 CHF
200 – 399	7.00 CHF

Art.: TVS-02-4ER



Visitenkartenständer 8 Fächer

Visitenkartenständer für Tisch oder Theke.
Masse: B200 x T90 x H96 mm
Gewicht: 0,12 kg

Présentoir à carte de visite 8 places

Présentoir à carte de visite à poser sur une table ou un présentoir.
Dimensions du présentoir: L200 x P90 x H96 mm
Poids: 0,12 kg

Anzahl/ quantité	Preis/Stück Prix/pièce
1 – 19	13.50 CHF
20 – 49	12.00 CHF
50 – 99	11.50 CHF
100 – 199	10.50 CHF
200 – 399	9.50 CHF

Art.: TVS-03-8ER



Wand Visitenkartenhalter

Der Visitenkartenhalter lässt sich dank des doppel-seitigen Klebebands auf der Rückseite auf glatten und sauberen Oberflächen befestigen.

Visitenkartenhaltermasse: B100 x T39 x H67 mm

Fülltiefe: max. 3,5 cm

Anzahl/ quantité	Preis/Stück Prix/pièce
---------------------	---------------------------

1 – 19	6.50 CHF
20 – 49	6.00 CHF
50 – 99	5.50 CHF
100 – 199	5.00 CHF
200 – 399	4.50 CHF

Art.: 847101

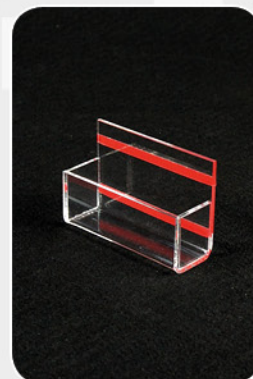

Porte carte de visite murale

Le porte carte de visite murale se place facilement sur un mur grâce aux deux bandes adhésives placées à l'arrière.

Dimensions: L100 x P39 x H67

Épaisseur de remplissage: max. 3,5 cm

Magnetischer Visitenkartenhalter

Der Visitenkartenhalter lässt sich dank der Magnete auf der Rückseite an Roll-ups, Popup-Wänden oder an dünnen Glasscheiben und Fenstern befestigen.

Porte carte de visite magnétique

Le porte carte de visite magnétique se fixe facilement grâce à des aimants à l'arrière. Il peut se placer sur des roll-ups, les stands pop-up et sur du verre.

Anzahl/ quantité	Preis/Stück Prix/pièce
---------------------	---------------------------

1 – 19	6.50 CHF
20 – 49	5.75 CHF
50 – 99	5.50 CHF
100 – 199	5.00 CHF
200 – 399	4.25 CHF

Art.: 847300



Magnet-Knopf

Magnet mit Doppelklebeband für die Befestigung von Namensschild oder Visitenkarte.

Bouton magnétique

Bouton aimanté avec bande adhésive pour la fixation d'une étiquette ou une carte de visite.

Anzahl/ quantité	Preis/ Stück Prix/ pièce
---------------------	-----------------------------

10 – 19	3.75 CHF
20 – 49	3.50 CHF
50 – 99	3.40 CHF
100 – 199	3.25 CHF
200 – 399	3.00 CHF

Art.: BC-MAGNET



Fragen Sie uns / Demandez-nous



SET 01



898 CHF



SET 07



498 CHF



SET 15



1099 CHF



SET 03-03



189 CHF



Ersatz Druck / Impression de remplacement

Ersatzdruck mit Kassette Exchange Roll-up 85, 100

(Seite 8-9)

Foliengrösse: B85, B100 x H220 cm

Folienmaterial: PVC, Vinyl oder Stoff

Inkl. Kassette.

Impression avec cassette Exchange Roll-up 85, 100

(Page 8-9)

Dimensions de l'affiche: L85, L100 x H220 cm

Matière de l'affiche: PVC, Vinyl ou Tissu

Cassette incluse.

Anzahl/ quantité	Preis/Stück 85 cm Prix/pièce 85 cm	Preis/Stück 100 cm Prix/pièce 100 cm
1 – 9	86.50 CHF	108.50 CHF
10 – 49	76.50 CHF	98.50 CHF
50 – 99	72.50 CHF	90.00 CHF
100 – 199	66.50 CHF	82.50 CHF
200 – 499	63.50 CHF	76.00 CHF

Ersatzdruck X-Banner 60, 80 (Seite 18-19)

Foliengrösse: 60 (B60 x H160 cm), 80 (B80 x H200 cm)

Folienmaterial: PVC oder Vinyl

Inkl. Ösen.

Impression X-Banner 60, 80 (Page 18-19)

Dimensions de l'affiche: 60 (L60 x H160 cm),

80 (L80 x H200 cm)

Matière de l'affiche: PVC ou Vinyl

Oeillets inclus.

Anzahl/ quantité	Preis/Stück 60 cm Prix/pièce 60 cm	Preis/Stück 80 cm Prix/pièce 80 cm
1 – 9	35.50 CHF	56.00 CHF
10 – 49	32.00 CHF	50.50 CHF
50 – 99	29.50 CHF	46.50 CHF
100 – 199	27.50 CHF	43.00 CHF
200 – 499	25.00 CHF	40.00 CHF

Ersatzdruck L-Banner 60, 80, 100 (Seite 20)

Foliengrösse: 60 (B60 x H200 cm)

80 (B80 x H200 cm)

100 (B100 x H200 cm)

Folienmaterial: PVC

Impression L-Banner 60, 80, 100 (Page 20)

Dimensions de l'affiche: 60 (L60 x H200 cm)

80 (L80 x H200 cm)

100 (L100 x H200 cm)

Matière de l'affiche: PVC

Anzahl/ quantité	Preis/Stück 60 cm Prix/pièce 60 cm	Preis/Stück 80 cm Prix/pièce 80 cm	Preis/Stück 100 cm Prix/pièce 100 cm
1 – 9	42.00 CHF	56.00 CHF	70.00 CHF
10 – 49	37.50 CHF	50.50 CHF	63.00 CHF
50 – 99	35.00 CHF	46.50 CHF	58.00 CHF
100 – 199	32.00 CHF	43.00 CHF	54.00 CHF
200 – 499	30.00 CHF	40.00 CHF	50.00 CHF

Ersatzdruck Y-Banner Single, Double (Seite 22)

Foliengrösse: Single (B60 x H160 cm)

Double 2x(B60 x H160 cm)

Folienmaterial: Vinyl

Inkl. Ösen.

Impression Y-Banner Simple et double (Page 22)

Dimensions de l'affiche: Simple (L60 x H160 cm)

Double 2x(L60 x H160 cm)

Matière de l'affiche: Vinyl

Oeillets inclus.

Anzahl/ quantité	Preis/Stück Single Prix/pièce Simple	Preis/Stück Double Prix/pièce double
1 – 9	35.50 CHF	71.00 CHF
10 – 49	32.00 CHF	64.00 CHF
50 – 99	29.50 CHF	59.00 CHF
100 – 199	27.50 CHF	55.00 CHF
200 – 499	25.00 CHF	50.00 CHF

Ersatz Druck / Impression de remplacement

Ersatzdruck Beach Banner (Seite 23)

Fahnengrösse: B190 x H103 cm
Fahnenmaterial: Polyester

Anzahl/ quantité	Preis/Stück zweiseitig Prix/pièce deux côtés
---------------------	---

1 – 2	101.00 CHF
3 – 4	90.50 CHF
5 – 9	83.50 CHF
10 – 19	77.50 CHF
20 – 39	71.50 CHF

Impression Beach Banner (Page 23)

Dimensions de la bannière: L190 x H103 cm
Matière de la bannière: Polyester

Ersatzdruck Bannerrahmen (Seite 102)

Foliengrösse: Einseitig (B204 x H86 cm)
Zweiseitig 2x (B204 x H86 cm)

Folienmaterial: Frontlight
Inkl. Ösen.

Anzahl/ quantité	Preis/Stück einseitig Prix/pièce un côté	Preis/Stück zweiseitig Prix/pièce deux côtés
---------------------	---	---

1 – 4	52.00 CHF	104.00 CHF
5 – 9	44.50 CHF	89.00 CHF
10 – 49	43.00 CHF	86.00 CHF
50 – 99	39.50 CHF	79.00 CHF
100 – 199	34.00 CHF	68.00 CHF

Impression Cadre pour banderole (Page 102)

Dimensions de l'affiche: Un côté (L204 x H86 cm)
Deux côtés 2x (L204 x H86 cm)

Matière de l'affiche: Frontlight
Oeillets inclus.

Ersatzdruck Flying Banner "F" (Seite 34)

Fahnengrösse: Small (B70 x H192 cm)
Medium (B91.6 x H320.6 cm)
Large (B107 x H368.5 cm)

Fahnenmaterial: Polyester

Impression Flying Banner "F" (Page 34)

Dimensions de la bannière: Small (L70 x H192 cm)
Medium (L91.6 x H320.6 cm)
Large (L107 x H368.5 cm)

Matière de la bannière: Polyester

Anzahl/ quantité	Small		Medium		Large	
	einseitig/un côté	zweiseitig/deux côtés	einseitig/un côté	zweiseitig/deux côtés	einseitig/un côté	zweiseitig/deux côtés
1 – 9	50.50 CHF	86.00 CHF	74.50 CHF	133.50 CHF	92.00 CHF	169.00 CHF
10 – 49	45.50 CHF	77.00 CHF	66.50 CHF	119.50 CHF	82.50 CHF	151.50 CHF
50 – 99	42.00 CHF	71.00 CHF	61.50 CHF	110.50 CHF	76.00 CHF	140.00 CHF
100 – 199	39.00 CHF	66.00 CHF	57.00 CHF	102.50 CHF	70.50 CHF	129.50 CHF
200 – 499	36.00 CHF	61.00 CHF	53.00 CHF	95.00 CHF	65.50 CHF	120.00 CHF

Ersatzdruck Flying Banner "S" (Seite 35)

Fahnengrösse: Small (B65 x H220 cm)
Medium (B70 x H320 cm)
Large (B70 x H420 cm)

Fahnenmaterial: Polyester

Impression Flying Banner "S" (Page 35)

Dimensions de la bannière: Small (L65 x H220 cm)
Medium (L70 x H320 cm)
Large (L70 x H420 cm)

Matière de la bannière: Polyester

Anzahl/ quantité	Small		Medium		Large	
	einseitig/un côté	zweiseitig/deux côtés	einseitig/un côté	zweiseitig/deux côtés	einseitig/un côté	zweiseitig/deux côtés
1 – 9	50.50 CHF	86.00 CHF	71.50 CHF	127.50 CHF	86.00 CHF	157.00 CHF
10 – 49	45.50 CHF	77.00 CHF	64.00 CHF	114.50 CHF	77.00 CHF	141.00 CHF
50 – 99	42.00 CHF	71.00 CHF	59.00 CHF	105.50 CHF	71.00 CHF	130.00 CHF
100 – 199	39.00 CHF	66.00 CHF	54.50 CHF	98.00 CHF	66.00 CHF	120.50 CHF
200 – 499	36.00 CHF	61.00 CHF	50.50 CHF	90.50 CHF	61.00 CHF	111.50 CHF

Ersatz Druck / Impression de remplacement

Ersatzdruck Flying Banner "H" (Seite 31)

Fahnengrösse: Small (B69 x H155 cm)
Medium (B73 x H250 cm)
Large (B73 x H330 cm)
Fahnenmaterial: Polyester

Impression Flying Banner "H" (Page 31)

Dimensions de la bannière: Small (L69 x H155 cm)
Medium (L73 x H250 cm)
Large (L73 x H330 cm)
Matière de la bannière: Polyester

Anzahl/ quantité	Small		Medium		Large	
	einseitig/un côté	zweiseitig/deux côtés	einseitig/un côté	zweiseitig/deux côtés	einseitig/un côté	zweiseitig/deux côtés
1 – 9	43.50 CHF	72.00 CHF	61.00 CHF	107.00 CHF	74.50 CHF	133.50 CHF
10 – 49	39.00 CHF	65.00 CHF	54.50 CHF	96.00 CHF	66.50 CHF	120.00 CHF
50 – 99	36.00 CHF	60.00 CHF	50.50 CHF	88.50 CHF	61.50 CHF	110.50 CHF
100 – 199	33.50 CHF	55.50 CHF	47.00 CHF	82.00 CHF	57.00 CHF	102.50 CHF
200 – 499	31.00 CHF	51.50 CHF	43.50 CHF	76.00 CHF	53.00 CHF	95.00 CHF

Ersatzdruck Flying Banner "V" (Seite 36)

Fahnengrösse: B88,5 x H258 cm
Fahnenmaterial: Polyester

Impression Flying Banner "V" (Page 36)

Dimensions de la bannière: L88,5 x H258 cm
Matière de la bannière: Polyester

Anzahl/ quantité	Preis/Stück Prix/pièce
1 – 9	113.50 CHF
10 – 49	102.00 CHF
50 – 99	94.00 CHF
100 – 199	87.00 CHF
200 – 499	81.00 CHF

Ersatzdruck Flying Banner XL 4 m (Seite 32)

Fahnengrösse: 4 m (B81 x H315 cm)
Fahnenmaterial: Polyester

Impression Flying Banner XL 4 m (Page 32)

Dimensions de la bannière: 4 m (L81 x H315 cm)
Matière de la bannière: Polyester

Anzahl/ quantité	4 m	
	einseitig/un côté	zweiseitig/deux côtés
1 – 9	85.50 CHF	100.50 CHF
10 – 49	77.00 CHF	90.50 CHF
50 – 99	71.00 CHF	83.50 CHF
100 – 199	65.50 CHF	77.00 CHF
200 – 499	61.00 CHF	71.50 CHF

Ersatzdruck Flying Banner XXL 5 m, 7 m (Seite 33)

Fahnengrösse: 5 m (B110 x H400 cm)
7 m (B140 x H500 cm)
Fahnenmaterial: Polyester

Impression Flying Banner XXL 5 m, 7 m (Page 33)

Dimensions de la bannière: 5 m (L110 x H400 cm)
7 m (B140 x H500 cm)
Matière de la bannière: Polyester

Anzahl/ quantité	5 m		7 m	
	einseitig/un côté	zweiseitig/deux côtés	einseitig/un côté	zweiseitig/deux côtés
1 – 9	132.50 CHF	162.50 CHF	222.50 CHF	253.50 CHF
10 – 49	119.00 CHF	146.00 CHF	200.00 CHF	227.50 CHF
50 – 99	109.50 CHF	134.50 CHF	184.50 CHF	210.00 CHF
100 – 199	102.00 CHF	125.00 CHF	171.00 CHF	194.50 CHF
200 – 499	94.50 CHF	115.50 CHF	158.50 CHF	180.50 CHF

Ersatz Druck / Impression de remplacement

Pfostenflagge (Seite 43)

Fahnenmaterial: Polyester

Drapeau de poteaux (Page 43)

Matière du drapeau: Polyester

Breite / Länge / Largeur Longueur	Dreieck / Triangle 50 cm	Dreieck / Triangle 80 cm	Rechteck / Rectangle 50 cm	Rechteck / Rectangle 80 cm
100 cm	22.00 CHF	30.00 CHF	31.00 CHF	44.00 CHF
150 cm	29.00 CHF	40.50 CHF	42.00 CHF	61.50 CHF
200 cm	35.50 CHF	51.00 CHF	53.00 CHF	79.50 CHF

Markierungsflagge (Seite 44)

Fahnengrösse: B25 x H20 cm

Fahnenmaterial: Hart Polyester

Drapeau de parcours (Page 44)

Dimensions du drapeau: L25 x H20 cm

Matière du drapeau: Polyester dur

Anzahl/ quantité	Preis/Stück Prix/pièce
10 – 49	18.00 CHF
50 – 99	16.00 CHF
100 – 249	15.00 CHF
250 – 499	14.00 CHF
500 – 999	13.00 CHF

Ersatzdruck Tisch Flying Banner (Seite 47)

Fahnengrösse: B14 x H40 cm

Fahnenmaterial: Polyester

Impression Flying Banner de table (Page 47)

Dimensions de la bannière: L14 x H40 cm

Matière de la bannière: Polyester

Anzahl/ quantité	Preis/Stück einseitig Prix/pièce un côté	Preis/Stück zweiseitig Prix/pièce deux côtés
5 – 9	8.00 CHF	11.50 CHF
10 – 49	7.00 CHF	10.50 CHF
50 – 99	6.50 CHF	9.50 CHF
100 – 199	6.00 CHF	9.00 CHF
200 – 499	5.50 CHF	8.00 CHF

Ersatzdruck Mini Flying Banner (Seite 48)

Fahnengrösse: B25 x H59 cm

Fahnenmaterial: Polyester

Impression Mini Flying Banner (Page 48)

Dimensions de la bannière: L25 x H59 cm

Matière de la bannière: Polyester

Anzahl/ quantité	Preis/Stück zweiseitig Prix/pièce deux côtés
2 – 3	11.50 CHF
4 – 9	10.50 CHF
10 – 49	9.50 CHF
50 – 99	9.00 CHF
100 – 299	8.50 CHF

Ersatz Druck / Impression de remplacement

Ersatzdruck Backpack S (Seite 45)

Fahngrosse: B51 x H122 cm
Fahnenmaterial: Polyester

Impression Backpack S (Page 45)

Dimensions de la bannière: L51 x H122 cm
Matière de la bannière: Polyester

Anzahl/ quantité	Preis/Stück zweiseitig Prix/pièce deux côtés
1 – 9	39.00 CHF
10 – 49	35.00 CHF
50 – 99	32.00 CHF
100 – 199	30.00 CHF
200 – 499	27.50 CHF

Ersatzdruck Backpack X (Seite 46)

Foliengrosse: B50 x H120 cm
Folienmaterial: Polyester
Inkl. Ösen.

Impression Backpack X (Page 46)

Dimensions de l'affiche: L50 x H120 cm
Matière de l'affiche: Polyester
Oeillets inclus.

Anzahl/ quantité	Preis/Stück Prix/pièce
1 – 9	26.00 CHF
10 – 49	23.00 CHF
50 – 99	21.50 CHF
100 – 199	20.00 CHF
200 – 499	18.50 CHF

Ersatzdruck Popup Spring (Seite 52-53)

Foliengrosse: S3 (B344 x H230 cm)
S4 (B414 x H230 cm)
S5 (B484 x H230 cm)
Folienmaterial: PVC

Impression Popup Spring (Page 52-53)

Dimensions de l'affiche: S3 (L344 x H230 cm)
S4 (L414 x H230 cm)
S5 (L484 x H230 cm)
Matière de l'affiche: PVC

Anzahl/ quantité	Preis/Stück S3 Prix/pièce S3	Preis/Stück S4 Prix/pièce S4	Preis/Stück S5 Prix/pièce S5
1 – 2	296.00 CHF	326.00 CHF	355.50 CHF
3 – 4	281.50 CHF	308.50 CHF	335.00 CHF
5 – 9	272.00 CHF	296.50 CHF	321.50 CHF
10 – 19	262.00 CHF	285.00 CHF	307.50 CHF
20 – 39	252.50 CHF	273.00 CHF	294.00 CHF

Ersatzdruck Popup Velcro (Seite 54-55)

Tuchgrosse: V2 (B224 x H228,5 cm)
V3 (B298 x H228,5 cm)
V4 (B372 x H228,5 cm)
V5 (B446 x H228,5 cm)
Tuchmaterial: Polyester (Blickdicht)

Impression Popup Velcro (Page 54-55)

Dimensions de l'affiche: V2 (L224 x H228,5 cm)
V3 (L298 x H228,5 cm)
V4 (L372 x H228,5 cm)
V5 (L446 x H228,5 cm)
Matière de l'affiche: Polyester (opaque)

Anzahl/ quantité	Preis/Stück V2 Prix/pièce V2	Preis/Stück V3 Prix/pièce V3	Preis/Stück V4 Prix/pièce V4	Preis/Stück V5 Prix/pièce V5
1 – 2	346.50 CHF	392.00 CHF	493.50 CHF	588.00 CHF
3 – 4	311.50 CHF	347.00 CHF	437.00 CHF	521.00 CHF
5 – 9	286.00 CHF	325.00 CHF	409.00 CHF	487.00 CHF
10 – 19	266.00 CHF	302.50 CHF	380.50 CHF	453.50 CHF
20 – 39	246.00 CHF	280.00 CHF	352.50 CHF	420.00 CHF

Ersatz Druck / Impression de remplacement

Ersatzdruck Trolley (Seite 56)

Foliengrösse: B180 x H79 cm
Folienmaterial: PVC

Impression Trolley (Page 56)

Dimensions de l'affiche: L180 x H79 cm
Matière de l'affiche: PVC

Anzahl/ quantité	Preis/Stück Prix/pièce
1 – 2	90.00 CHF
3 – 4	86.00 CHF
5 – 9	84.50 CHF
10 – 19	82.00 CHF
20 – 39	79.00 CHF

Ersatzdruck Messewand (Seite 58)

Foliengrösse: B230 x H230 cm

Folienmaterial: Polyester (Blickdicht)

Impression Panneau d'exposition (Page 58)

Dimensions de la bannière: L230 x H230 cm

Matière de la bannière: Polyester (opaque)

Anzahl/ quantité	Preis/Stück Prix/pièce
1 – 2	388.50 CHF
3 – 4	349.00 CHF
5 – 9	321.50 CHF
10 – 19	298.50 CHF
20 – 49	276.00 CHF

Ersatzdruck Faltwand (Seite 60)

Druckgrösse: 7x (B55,6 x H86,1 cm)
Schild 1x (B55,6 x H16,6 cm)

Druckmaterial: PVC 5mm

Impression Panneau pliable (Page 60)

Dimensions de l'impression: 7x (L55,6 x H86,1 cm)
Haut 1x (L55,6 x H16,6 cm)

Matière de l'impression: PVC 5mm

Anzahl/ quantité	Preis/Stück einseitig Prix/pièce un côté	Preis/Stück zweiseitig Prix/pièce deux côtés
1 – 2	316.00 CHF	391.50 CHF
3 – 4	284.50 CHF	351.50 CHF
5 – 9	261.50 CHF	326.00 CHF
10 – 19	243.00 CHF	304.00 CHF
20 – 49	225.00 CHF	279.00 CHF

Ersatzdruck Popup Table T1 (Seite 61)

Foliengrösse: B164 x H85 cm
Folienmaterial: PVC

Impression Popup Table T1 (Page 61)

Dimensions de l'affiche: L164 x H85 cm
Matière de l'affiche: PVC

Anzahl/ quantité	Preis/Stück Prix/pièce
1 – 2	90.00 CHF
3 – 4	86.00 CHF
5 – 9	84.50 CHF
10 – 19	82.00 CHF
20 – 39	79.00 CHF

Ersatzdruck Popup Table T2 (Seite 62)

Foliengrösse: B198,4 x H93,5 cm
Folienmaterial: PVC

Impression Popup Table T2 (Page 62)

Dimensions de l'affiche: L198,4 x H93,5 cm
Matière de l'affiche: PVC

Anzahl/ quantité	Preis/Stück Prix/pièce
1 – 2	118.50 CHF
3 – 4	114.00 CHF
5 – 9	111.50 CHF
10 – 19	108.50 CHF
20 – 39	105.50 CHF

Ersatzdruck Theke TH1, TH1 Plus (Seite 63)

Komplett-Ersatz
Folienmaterial: PVC

Impression Comptoir TH1, TH1 Plus (Page 63)

Impression complète
Matière des affiches: PVC

Anzahl/ quantité	TH1	TH1 Plus
1 – 2	131.00 CHF	163.00 CHF
3 – 4	118.00 CHF	147.00 CHF
5 – 9	108.00 CHF	135.00 CHF
10 – 19	100.50 CHF	125.50 CHF
20 – 39	93.00 CHF	116.00 CHF

Ersatzdruck Theke TH2 (Seite 64)

Komplett-Ersatz
Folienmaterial: PVC

Impression Comptoir TH2 (Page 64)

Impression complète
Matière des affiches: PVC

Anzahl/ quantité	TH2
1 – 2	183.00 CHF
3 – 4	164.50 CHF
5 – 9	151.00 CHF
10 – 19	140.50 CHF
20 – 39	130.00 CHF

Ersatzdruck Demo-Theke rund (Seite 65)

Foliengrösse: B127,5 x H90 cm
Folienmaterial: PVC

Impression Comptoir de présentation rond (Page 65)

Dimensions de l'affiche: L127,5 x H90 cm
Matière de l'affiche: PVC

Anzahl/ quantité	Preis/Stück Prix/pièce
1 – 2	60.00 CHF
3 – 4	54.00 CHF
5 – 9	49.50 CHF
10 – 19	46.00 CHF
20 – 39	42.50 CHF

Ersatz Druck / Impression de remplacement

Ersatzdruck Demo-Theke gebogen (Seite 66)

Foliengrösse unten: B180 x H90 cm
 Foliengrösse Schild: B77 x H28 cm
 Folienmaterial: PVC

Anzahl/ quantité	Unten Preis/Stück Bas Prix/pièce	Schild Preis/Stück Haut Prix/pièce
1 – 2	91.00 CHF	20.00 CHF
3 – 4	81.50 CHF	18.00 CHF
5 – 9	75.00 CHF	16.50 CHF
10 – 19	70.00 CHF	15.50 CHF
20 – 39	64.50 CHF	14.00 CHF

Impression Comptoir de présentation courbé (Page 66)

Dimensions de l'affiche bas: L180 x H90 cm
 Dimensions de l'affiche haut: L77 x H28 cm
 Matière de l'affiche: PVC

Ersatzdruck Turm-Theke rund (Seite 67)

Foliengrösse: 8x (B39,5 x H50,6 cm)
 Folienmaterial: PVC

Anzahl/ quantité	Preis/8 Stück Prix/8 pièces
1 – 2	91.50 CHF
3 – 4	82.50 CHF
5 – 9	76.00 CHF
10 – 19	70.50 CHF
20 – 39	65.00 CHF

Impression Comptoir Tour Rond (Page 67)

Dimensions de l'affiche: 8x (L39,5 x H50,6 cm)
 Matière de l'affiche: PVC

Ersatzdruck Turm-Tisch, Turm-Bar (Seite 68)

Foliengrösse: Turm-Tisch B31 x H40 cm
 Turm-Bar B39,5 x H50,6 cm
 Folienmaterial: PVC

Anzahl/ quantité	Tisch Preis/8 Stück Table Prix/8 pièces	Bar Preis/8 Stück Bar Prix/8 pièces
1 – 2	55.50 CHF	91.50 CHF
3 – 4	50.00 CHF	82.50 CHF
5 – 9	46.00 CHF	76.00 CHF
10 – 19	42.50 CHF	70.50 CHF
20 – 39	39.50 CHF	65.00 CHF

Impression Comptoir Tour Table, Tour Bar (Page 68)

Dimensions de l'affiche: Tour table L31 x H40 cm
 Tour Bar L39,5 x H50,6 cm
 Matière de l'affiche: PVC

Ersatzdruck Wand Turm-Vitrine 5-50 (Seite 70)

Foliengrösse: Vorne: 4x(B39,5 x H50,6 cm)
 Hinten: 4x(B60 x H50,6 cm)
 Folienmaterial: PVC

Anzahl/ quantité	Preis/8 Stück Prix/8 pièces
1 – 2	113.00 CHF
3 – 4	101.50 CHF
5 – 9	93.50 CHF
10 – 19	87.00 CHF
20 – 39	80.50 CHF

Impression Tour Vitrine murale 5-50 (Page 70)

Dimensions des affiches: Avant: 4x(L39,5 x H50,6 cm)
 Arrière: 4x(L60 x H50,6 cm)
 Matière de l'affiche: PVC

Ersatz Druck / Impression de remplacement

Ersatzdruck Turm-Vitrine 5-50, 6-40 (Seite 71-72)

Foliengrösse: 5-50: 8x(B39,5 x H50,6 cm)
6-40: 8x(B31 x H40 cm)
Folienmaterial: PVC

Impression Tour Vitrine 5-50, 6-40 (Page 71-72)

Dimensions des affiches: 5-50: 8x(L39,5 x H50,6 cm)
6-40: 8x(L31 x H40 cm)
Matière de l'affiche: PVC

Anzahl/ quantité	5-50	6-40
	Preis/8 Stk., Prix/8 pcs	Preis/8 Stk., Prix/8 pcs
1 – 2	91.50 CHF	55.50 CHF
3 – 4	82.50 CHF	50.00 CHF
5 – 9	76.00 CHF	46.00 CHF
10 – 19	70.50 CHF	42.50 CHF
20 – 39	65.00 CHF	39.50 CHF

Ersatzdruck Kundenstopper A1 und A0 (Seite 99)

Druckgrösse: A1 (1x (B59,4 x H84,1 cm))
A0 (1x (B84,1 x H118,9 cm))
Druckmaterial: Vinyl 440g/m²

Impression Panneau publicitaire A1 et A0 (Page 99)

Dimensions de l'affiche: A1 (1x (L59,4 x H84,1 cm))
A0 (1x (L84,1 x H118,9 cm))
Matière de l'affiche: Vinyl 440g/m²

Anzahl/ quantité	Preis/Stück A1	Preis/Stück A0
	Prix/pièce A1	Prix/pièce A0
1 – 9	21.00 CHF	42.00 CHF
10 – 49	19.00 CHF	38.00 CHF
50 – 99	17.50 CHF	35.00 CHF
100 – 199	16.50 CHF	33.00 CHF
200 – 399	15.00 CHF	30.00 CHF

Ersatzdruck Kundenstopper A1 Plus und A0 Plus (Seite 100)

Druckgrösse: A1 Unten 1x (B59,4 x H84,1 cm)
Oben 1x (B59,4 x H16,5 cm)
A0 Unten 1x (B84,1 x H118,9 cm)
Oben 1x (B84,1 x H16,5 cm)
Druckmaterial: Vinyl 440g/m²

Impression Panneau publicitaire A1 et A0 Plus (Page 100)

Dimensions de l'affiche: A1 Bas 1x (L59,4 x H84,1 cm)
Haut 1x (L59,4 x H16,5 cm)
A0 Bas 1x (L84,1 x H118,9 cm)
Haut 1x (L84,1 x H16,5 cm)
Matière de l'affiche: Vinyl 440g/m²

Anzahl/ quantité	Preis/Stück A1	Preis/Stück A0
	Prix/pièce A1	Prix/pièce A0
1 – 9	23.50 CHF	48.25 CHF
10 – 49	21.00 CHF	42.25 CHF
50 – 99	19.00 CHF	39.75 CHF
100 – 199	18.00 CHF	37.00 CHF
200 – 399	16.50 CHF	34.25 CHF

Ersatzdruck Kundenstopper A1 und A0 Outdoor (Seite 101)

Druckgrösse: A1 (1x (B59,4 x H84,1 cm))
A0 (1x (B84,1 x H118,9 cm))
Druckmaterial: Vinyl 440g/m²

Impression Panneau publicitaire A1 et A0 pour trottoir (Page 101)

Dimensions de l'affiche: A1 (1x (L59,4 x H84,1 cm))
A0 (1x (L84,1 x H118,9 cm))
Matière de l'affiche: Vinyl 440g/m²

Anzahl/ quantité	Preis/Stück A1	Preis/Stück A0
	Prix/pièce A1	Prix/pièce A0
1 – 9	21.00 CHF	42.00 CHF
10 – 49	19.00 CHF	38.00 CHF
50 – 99	17.50 CHF	35.00 CHF
100 – 199	16.50 CHF	33.00 CHF
200 – 399	15.00 CHF	30.00 CHF

Ersatz Druck / Impression de remplacement

Ersatz Schutzfolie für Kundenstopper (Seite 99-101)

Transparente Antireflex-Schutzfolie für Kundenstopper A1 und A0.

Anzahl/ quantité	Preis/Paar A1 Prix/paire A1	Preis/Paar A0 Prix/paire A0
1 – 10	4.95 CHF	9.90 CHF
11 – 25	4.50 CHF	8.90 CHF

Remplacement film de protection pour panneau publicitaire (Page 99-101)

Film transparent antireflets de rechange pour les panneaux publicitaires A1 ou A0.

Ersatzdruck Barhocker (Seite 79)

Druckgrösse: ø 40 cm
Druckmaterial: Stoff

Impression Tabouret de bar (Page 79)

Dimensions de l'affiche: ø 40 cm
Matière de l'affiche: Tissu

Anzahl/ quantité	Preis/Stück Prix/pièce
1 – 2	90.00 CHF
3 – 4	86.00 CHF
5 – 9	84.50 CHF
10 – 19	82.00 CHF
20 – 39	79.00 CHF

Ersatzdruck Mini Tisch Popup (Seite 96)

Druckgrösse: B170 x 78 cm
Druckmaterial: PVC

Impression Mini Popup de table (Page 96)

Dimensions de l'affiche: L170 x 78 cm
Matière de l'affiche: PVC

Anzahl/ quantité	Preis/Stück Prix/pièce
1 – 2	67.00 CHF
3 – 4	61.50 CHF
5 – 9	57.50 CHF
10 – 19	53.00 CHF
20 – 39	47.00 CHF

Messestandbau / Stands d'exposition sur mesure

Wenn Sie anstelle eines Standard Modulstands mit einem individuell bedruckten Messestand zu äusserst interessanten Preisen auftreten möchten, sind wir für Sie da. Sie mieten den komplett ausgestatteten Stand für die Dauer der Messe.

Sie sagen uns, wie gross Ihre Ausstellerfläche ist. Wir erarbeiten mit Ihnen zusammen einen Vorschlag aus, wie Ihr Stand mit unserem Standmaterial aussehen kann. Sie wählen Teppichfarbe und Innenausstattung aus unserer Liste und zwar ohne Zusatzkosten. Dann erstellen wir 3D Zeichnungen für Sie.

Wir bauen den Stand auf, richten ihn ein und nehmen bei Bedarf Ihre Kataloge oder Produkte mit an den Stand. Nach der Messe bauen wir den Stand wieder ab.

Ein paar Beispiele sehen Sie auf den folgenden Seiten.

Si vous souhaitez vous démarquer et vous différencier des autres stands lors de vos expositions avec un style plus moderne et personnalisé à prix très attractif plutôt que d'avoir un stand avec les modules standard, alors nous sommes là pour vous.

Vous et notre équipe travaillerez ensemble pour préparer une proposition de stand avec notre structure selon vos besoins, vous choisissez la couleur du tapis, le mobilier intérieur (aucun surplus ne sera facturé pour le mobilier) et les impressions que vous souhaitez.

Votre stand sera ensuite designé en 3D.

Le montage du stand, l'agencement sera réalisé par notre équipe, vous pouvez même nous confier vos catalogues et produits. Après votre exposition, nous démontons le stand.

Quelques exemples vous sont présentés aux pages suivantes.

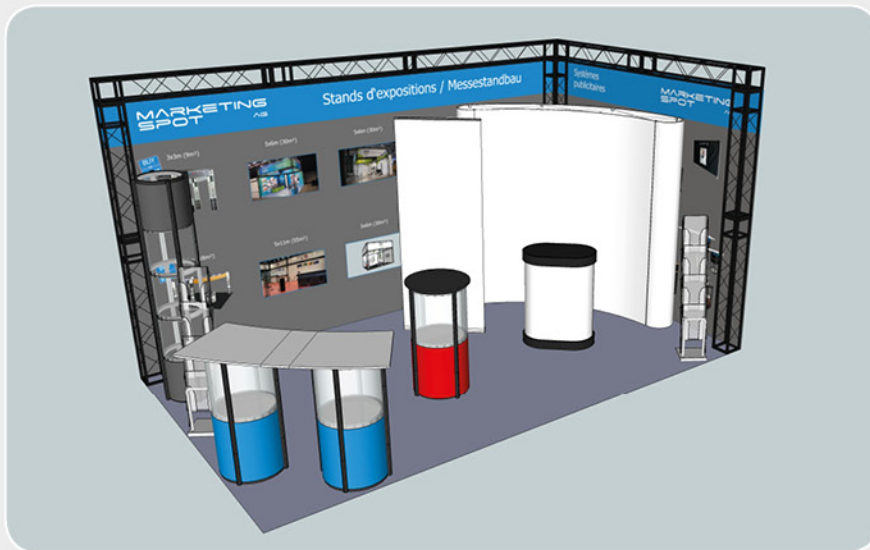

Messestandbau / Stands d'exposition sur mesure

Equinix: Smarc/Ecom in Genf 2017 5x3m (15m²) / Equinix: Smarc/Ecom à Genève 2017 5x3m (15m²)



Supsi: Start! in Fribourg 2017 5x6m (30m²) / Supsi: Start! à Fribourg 2017 5x6m (30m²)

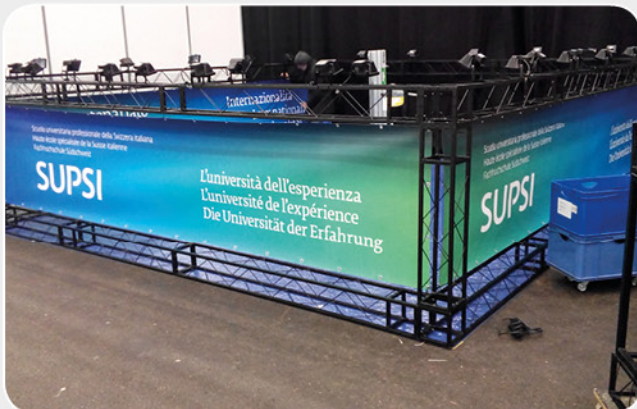

Anapol: Swissbau in Basel 2016 5x11m (55m²) / Anapol: Swissbau à Bâle 2016 5x11m (55m²)



Messestandbau / Stands d'exposition sur mesure

Akyalis: Suisse EMEX in Zürich 2016 5x2m (10m²) / Akyalis: Suisse EMEX à Zurich 2016 5x2m (10m²)



Haarsana/Trinity: Beauty Forum Zürich 2015 11x7m (77m²) / Haarsana/Trinity: Beauty Forum Zurich 2015 11x7m (77m²)



Badminton Swiss open 2016 / Badminton Swiss open 2016



Regionales Pflegezentrum Baden 2016 / Centre régional de soins Baden 2016



Openair Schulprojekt 2016 / [Projet scolaire Openair 2016](#)



Studio Inedy: Turm-Bar / [Studio Inedy: Bar Tour](#)



Referenzen / Références

Coop: Flexible Messewand / Coop: Panneau ajustable



Antikenmuseum Basel: Standard Roll-up 80 cm / Musée des Antiquités Bâle: Standard Roll-up 80 cm



Spedlogswiss: Flying Banner / Spedlogswiss: Flying Banner



Eventis: Popup Velcro / Eventis: Popup Velcro



TCS: Popup Theke T1 / TCS: Popup Table T1



Foco: Mini Roll-up / Foco: Mini Roll-up



Referenzen / Références

RK Crossmedia: Suisse Emex Zürich /
RK Crossmedia: Suisse Emex Zürich



Biokema: Messestand / Biokema: Stand d'exposition



AFP Küchen: Blache 14 x 3 m (MuttENZ) /
AFP Küchen: Bâche 14 x 3 m (MuttENZ)



Idevo: Tisch Flying Banner / Idevo: Flying banner de table



Glacier 3000-Gstaad-Les Diablerets: Premium Roll-up 120 cm /
Glacier 3000-Gstaad-Les Diablerets: Premium Roll-up 120 cm



HotSpring: Flying Banner / HotSpring: Flying banner



Allgemeine Informationen

Datenanforderungen:

- Dokument Grafik in einem Dokument anlegen in PDF oder JPEG
Massstab 1:1 oder 1:2
- Farben CMYK Farben ohne zusätzliche Sonderfarben
- Datenformat PDF oder JPEG
- Beschnitt Kein Beschnitt
- Schriften Immer vektorisieren (in Pfade konvertieren) oder beilegen
- Bildauflösung Bezogen auf 1:1 oder 1:2 mit min. 200 dpi Auflösung

Datenübertragung:

- Online Shop www.marketingspot.ch
- Datenträger CD-ROM, DVD oder USB stick
- Per Post marketingspot ag
Hagnastrasse 27
4132 Muttenz
Switzerland
- Per E-mail info@marketingspot.ch (bis max. 20 MB)

Auszug aus den AGB's:

- Allgemeines Sämtliche Druckaufträge werden anhand der vom Kunden übermittelten Daten ausgeführt. marketingspot ag übernimmt keine Haftung für Inhalt, Farb-, Text- oder Bildfehler. Eine Überprüfung der übermittelten Daten obliegt einzig und vollumfänglich dem Kunden. Für eventuelle Abweichungen in Farbe, die sich aus der Konvertierung von nicht konformen Daten ergeben, übernimmt marketingspot ag keine Haftung. Die Voraussetzungen für die von marketingspot ag akzeptierten Dateiformaten entnehmen Sie bitte unserer website. Ein „Gut zum Druck“ wird als ein Stück Auftrag behandelt und verrechnet. Für Grossaufträge können von den Zahlungsbedingungen abweichende Vereinbarungen getroffen werden.
- Preise Alle publizierten Preise sind in CHF zuzüglich der jeweils geltenden gesetzlichen Mehrwertsteuer. Versandkosten werden zusätzlich verrechnet. Die aktuellen Preise sind auf der website publiziert. Bei Rückständen gelten die Preise am Bestelltag. Gesetzliche Abgaben werden nicht separat aufgeführt, sind aber im Preis der abgabepflichtigen Artikel enthalten. Die Preise beziehen sich jeweils nur auf das angebotene Produkt, nicht aber auf eventuell abgebildetes Dekorationsmaterial. Irrtümer in Preis-, Text- oder Bildangaben vorbehalten.
- Datenschutz Der Schutz Ihrer Daten und die Wahrung Ihrer Privatsphäre sind für uns oberstes Gebot. Wir sind bestrebt, Ihnen grösstmögliche Sicherheit und Vertraulichkeit zu bieten. Persönliche Daten werden ausschliesslich im Rahmen des Schweizerischen Datenschutzgesetzes aufgenommen.
- Urheberrecht Sämtliche an marketingspot ag übermittelten Daten sind vom Kunden vor Auftragserteilung auf Urheberrechte zu überprüfen. marketingspot ag übernimmt für eventuelle Urheberrechtsverletzungen keine Verantwortung. Diese werden vollumfänglich vom Auftraggeber getragen.

Die kompletten AGB's finden Sie auf www.marketingspot.ch

Informations générales

Données requises:

- Document Placer vos graphiques dans un document au format PDF ou JPEG
A l'échelle 1:1 ou 1:2
- Couleurs Couleurs CMYK sans couleurs spéciales supplémentaires
- Format de fichier PDF ou JPEG
- Marge de coupe Sans marge
- Texte Vectoriser tous les textes (convertir en courbes)
- Résolution A l'échelle 1:1 ou 1:2 avec une résolution minimum de 200 ppp

Transfert de données:

- Online Shop www.marketingspot.ch
- Support CD-ROM, DVD ou clé USB
- Voie postale marketingspot ag
Hagnastrasse 27
4132 Muttenz
Switzerland
- Par E-mail info@marketingspot.ch (jusqu'à 20 MB)

Extrait de nos conditions générales de ventes (CGV):

- Général Toutes les commandes d'impression sont exécutées sur les données reçues du client. marketingspot ag n'est pas responsable pour le contenu, la couleur, le texte ou les erreurs situées dans les fichiers. Le contrôle des données est soumise uniquement et entièrement à la charge du client.
Un „Bon à tirer“ (BAT) est traité comme une commande et sera facturé.
Pour les commandes de grande quantité, les conditions de paiement peuvent être différentes.
- Prix Tous les prix indiqués sont en CHF plus la TVA applicable. Les frais de port sont également en supplément. Les prix actuels sont publiés sur le site. Pour les commandes en attente, le prix appliqué est celui lors de la commande.
Les articles soumis à des taxes exceptionnelles ne seront pas facturés séparément.
Les prix se réfèrent uniquement pour le produit présenté. Les décorations figurant dans d'éventuelles photographies ne sont pas incluses.
Il n'est pas exclue que des indications de prix, des descriptions ou des photographies puissent être erronées.
- Confidentialité La protection des données et des renseignements personnels sont une priorité absolue pour notre entreprise.
Nous nous efforçons de vous offrir une confidentialité et une sécurité maximale.
Les données personnelles sont enregistrées conformément à la Loi sur la protection des données Suisse.
- Droit d'auteur Toutes les informations fournies à marketingspot ag doivent être vérifiées par le client avant de passer commande concernant les droits d'auteur. marketingspot ag n'assume aucune responsabilité pour toute violation des droits d'auteur.
Celles-ci seront entièrement assumés par le client.

Vous trouverez la version complète de nos CGV sur le site www.marketingspot.ch



