



# GASTRO

2019/20

Werbedisplays & Messestände  
Supports publicitaires & Stands d'expo



- Druck kann ausgetauscht werden
- L'impression peut être changée



- Brandschutzklasse B1 (schwer entflammbar)
- Classe de protection au feu (difficilement inflammable)



- Der Druck ist im Preis inbegriffen
- L'impression est incluse dans le prix



- Für den Aussenbereich geeignet
- Produit pouvant être utilisé en extérieur



- Für den geschützten Aussenbereich
- Pour espace extérieur protégé





- 4 - 8 - Tischaufsteller / Tischständer
- 9 - Infohalter
- 10 - Schaufenster und Laden
- 11 - Visitenkarten Zubehör
- 12 - Schiefer Tischaufsteller

- 4 - 8 - Présentoir de table
- 9 - Support d'information
- 10 - Boutique et vitrine
- 11 - Accessoires carte de visite
- 12 - Menu de table ardoise



- 13 - 14 - Holz-Speisekarte
- 15 - Holz-Speisekarte Zubehör
- 16 - Klemmbrett

- 13 - 14 - Protège-menu en bois
- 15 - Accessoires protège-menu
- 16 - Porte-bloc à pince



- 17 - 20 - Holz-Weinbox
- 21 - Füllmaterial

- 17 - 20 - Caisse à vin en bois
- 21 - Papier de remplissage



- 22 - 24 - Kundenstopper
- 25 - 33 - Beschreibbare Werbetafel
- 34 - Kreidemarker

- 22 - 24 - Panneau stop trottoir
- 25 - 33 - Chevalet ardoise
- 34 - Marqueur à craie



- 35 - Klapprahmen
- 36 - Fensterklapprahmen
- 35 - Cadre d'affichage
- 36 - Cadre d'affichage pour vitre



- 37 - 38 - Blachen / Planen
- 39 - Blachen Zubehör

- 37 - 38 - Bâche
- 39 - Accessoires bâche



- 40 - 43 - Fernsehhalterungen

- 40 - 43 - Support LCD



- 44 - Barauflage

- 44 - Tapis de bar



- 45 - Kordel-Leitsysteme

- 46 - Band-Leitsysteme

- 47 - Druck für Band-Leitsysteme

- 45 - Sys. de délimitation à corde

- 46 - Sys. de délimitation à bande

- 47 - Impression sys. à bande

- 48 - 49 - Allgemeine Infos

- 48 - 49 - Informations générales

- 50 - Events

- 50 - Événements

- 51 - ergonom-isch by marketingspot ag

- 51 - ergonom-isch by marketingspot ag

# Menu Tischaufsteller / Porte-menu de table

Praktischer Infohalter für Tagesmenüs, Getränkepreise oder andere, oft wechselnde Informationen. Der Halter besteht aus einem Holzsockel und einem Plexi-Einschub. Er ist erhältlich in den Grössen A6, A5 und A4. Ab 10 Stück kann der Sockel beidseitig mit Ihrem Logo graviert werden. Aufpreis: Fr. 2.- pro Stück.

Porte-menu avec socle en bois et porte menu en plexi. Le porte menu permet de changer très facilement l'affiche. Le support en plexi s'insère dans la fente du socle en bois. Formats disponibles: A6, A5 ou A4. À partir de 10 pièces, vous pouvez personnaliser par gravure laser le socle du porte-menu. Supp. de Fr. 2.-/Pcs.

A6

A5

A4

Anzahl/ quantité	Preis/Stück Prix/pièce	Preis/Stück Prix/pièce	Preis/Stück Prix/pièce
1 – 19	9.90 CHF	12.25 CHF	13.90 CHF
20 – 49	9.50 CHF	11.25 CHF	12.75 CHF
50 – 99	8.75 CHF	10.25 CHF	11.75 CHF
100 – 199	8.25 CHF	9.90 CHF	10.90 CHF
200 – 399	7.50 CHF	8.90 CHF	9.90 CHF

Gravierung ab 10 Stück  
Gravure à partir de 10 pièces  
+ 2.00 CHF/Stk./Pcs



Art.:844016-A4

Art.:844016-A5

Art.:844016-A6



Art.:844015-A4

Art.:844015-A5

Art.:844015-A6



## Technische Daten:

Einlegeblattmasse: A4 (B210 x H297 mm)  
A5 (B148 x H210 mm)  
A6 (B105 x H148 mm)  
Sockelmaterial: Holz  
Sockelfarbe: Braun, dunkelbraun  
Einschubmaterial: Plexi  
Gravierung: Logo/Text (Lasergraviert)

## Caractéristiques techniques:

Dimensions de l'affiche: A4 (B210 x H297 mm)  
A5 (B148 x H210 mm)  
A6 (B105 x H148 mm)  
Matière du socle: Bois  
Couleur du socle: Brun, brun foncé  
Matière de l'insér: Plexi  
Gravure: Logo/Texte (par combustion au laser)

## Tisch Ständer / Présentoir de table

### Plexi Tisch-Steller **Hochformat** A7, A6, 1/3 A4, A5, A4

Der Plexi Tisch-Steller mit stabilem silberfarbigem Aluminium Klemmfuss eignet sich für Infos, die häufig ausgetauscht werden. Z.B. die Tages-Menuekarte im Café, die Kursangebote im Fitness-Studio oder die Liste der diensthabenden Ärzte im Spital. Auch zweiseitig benützbar.

### Présentoir de table **portrait** A7, A6, 1/3 A4, A5, A4

Le présentoir de table au format portrait avec un pied stable en aluminium argenté est adapté pour les informations qui doivent fréquemment être remplacées, par exemple, le menu du jour dans un restaurant, la liste tarifaire dans une salle de fitness etc.... Vous pouvez utiliser les deux côtés pour par exemple différentes langues.

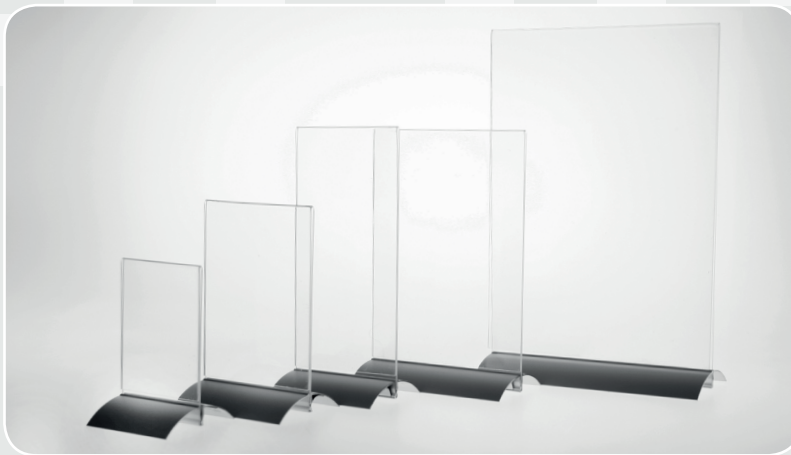

	A7	A6	1/3 A4	A5	A4
Anzahl/ quantité	Preis/Stück Prix/pièce	Preis/Stück Prix/pièce	Preis/Stück Prix/pièce	Preis/Stück Prix/pièce	Preis/Stück Prix/pièce
1 – 19	5.00 CHF	6.00 CHF	6.50 CHF	8.25 CHF	13.50 CHF
20 – 49	4.75 CHF	5.75 CHF	6.25 CHF	7.75 CHF	12.50 CHF
50 – 99	4.50 CHF	5.50 CHF	5.75 CHF	7.50 CHF	11.50 CHF
100 – 199	4.25 CHF	5.25 CHF	5.50 CHF	7.00 CHF	10.50 CHF
200 – 399	4.00 CHF	5.00 CHF	5.25 CHF	6.50 CHF	9.90 CHF
	Art.:844006-A7	Art.:844006-A6	Art.:844006-1/3A4	Art.:844006-A5	Art.:844006-A4

### Plexi Tisch-Steller **Querformat** A7, A6, 1/3 A4, A5, A4

Der Plexi Tisch-Steller mit stabilem silberfarbigem Aluminium Klemmfuss eignet sich für Infos, die häufig ausgetauscht werden. Z.B. die Tages-Menuekarte im Café, die Kursangebote im Fitness-Studio oder die Liste der diensthabenden Ärzte im Spital. Auch zweiseitig benützbar.

### Présentoir de table **paysage** A7, A6, 1/3 A4, A5, A4

Le présentoir de table au format paysage avec un pied stable en aluminium argenté est adapté pour les informations qui doivent fréquemment être remplacées, par exemple, le menu du jour dans un restaurant, la liste tarifaire dans une salle de fitness etc.... Vous pouvez utiliser les deux côtés pour par exemple différentes langues.

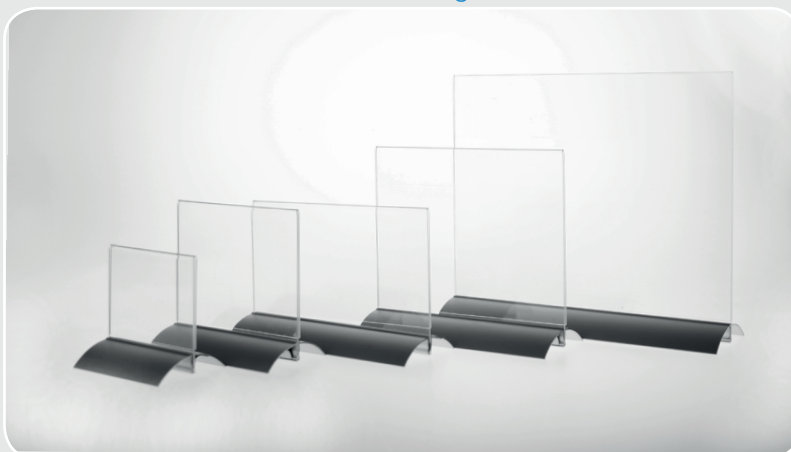

	A7	A6	1/3 A4	A5	A4
Anzahl/ quantité	Preis/Stück Prix/pièce	Preis/Stück Prix/pièce	Preis/Stück Prix/pièce	Preis/Stück Prix/pièce	Preis/Stück Prix/pièce
1 – 19	5.25 CHF	6.50 CHF	7.50 CHF	8.75 CHF	13.50 CHF
20 – 49	5.00 CHF	6.25 CHF	7.00 CHF	8.50 CHF	12.50 CHF
50 – 99	4.75 CHF	6.00 CHF	6.75 CHF	8.00 CHF	11.50 CHF
100 – 199	4.50 CHF	5.50 CHF	6.25 CHF	7.50 CHF	10.50 CHF
200 – 399	4.25 CHF	5.25 CHF	6.00 CHF	7.00 CHF	9.90 CHF
	Art.:844007-A7	Art.:844007-A6	Art.:844007-1/3A4	Art.:844007-A5	Art.:844007-A4

# Tisch Ständer / Présentoir de table

## Tisch-Steller "T" A7, 1/3 A4, A5 A4

Acrylglas/Plexi Tisch-Steller Hochformat für Tisch oder Theke.

Tisch-Steller Masse:

**A7:** B79 x T64 x H108 mm  
**1/3 A4:** B105 x T67 x H217 mm  
**A5:** B149 x T78 x H215 mm  
**A4:** B211 x T90 x H305 mm

## Porte visuel de table "T" A7, 1/3 A4, A5, A4

Porte visuel en plexiglas au format portrait à poser sur une table ou un présentoir.

Dimensions du présentoir:

**A7:** L79 x P64 x H108 mm  
**1/3 A4:** L105 x P67 x H217 mm  
**A5:** L149 x P78 x H215 mm  
**A4:** L211 x P90 x H305 mm

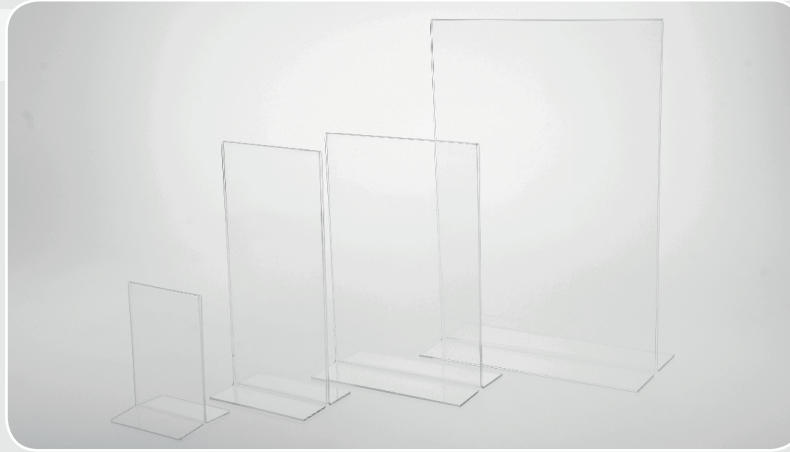

	A7	1/3 A4	A5	A4
Anzahl/ quantité	Preis/Stück Prix/pièce	Preis/Stück Prix/pièce	Preis/Stück Prix/pièce	Preis/Stück Prix/pièce
1 – 19	3.50 CHF	5.00 CHF	6.50 CHF	10.50 CHF
20 – 49	3.00 CHF	4.50 CHF	5.80 CHF	9.50 CHF
50 – 99	2.80 CHF	4.30 CHF	5.50 CHF	9.00 CHF
100 – 199	2.50 CHF	4.00 CHF	5.00 CHF	8.00 CHF
200 – 399	2.40 CHF	3.50 CHF	4.00 CHF	7.00 CHF
	Art.:846102	Art.:846101	Art.:846103	Art.:846104

## Tischaufsteller Y-Form

Dieser dreiteilige Menuständer aus Acrylglas besteht aus 6 Einschüben für Infoblätter.

Die Blätter können jederzeit einfach und schnell ausgetauscht werden.

Er ist erhältlich in den Grössen A5, 1/3 A4 und A6.

## Porte visuel de table "Y"

Le porte visuel en plexiglas de forme Y au format portrait à poser sur une table ou un présentoir peut contenir jusqu'à 6 feuillets.

Les feuillets peuvent très facilement être remplacés. Disponibles aux formats A5, 1/3 A4 et A6.



	A6	1/3 A4	A5
Anzahl/ quantité	Preis/Stück Prix/pièce	Preis/Stück Prix/pièce	Preis/Stück Prix/pièce
1 – 19	15.75 CHF	17.75 CHF	22.50 CHF
20 – 49	14.00 CHF	15.75 CHF	20.25 CHF
50 – 99	13.00 CHF	14.75 CHF	18.75 CHF
100 – 199	12.00 CHF	13.50 CHF	17.25 CHF
200 – 399	10.50 CHF	11.75 CHF	15.00 CHF
	Art.:845101	Art.:845102	Art.:845103



# Tisch Ständer / Présentoir de table

## Tisch Prospektständer 1/3 A4

Prospektständer Hochformat für Tisch oder Theke.  
Material: Acrylglas/Plexi  
Format: 1/3 A4 (1/3 A4= B99 x H210 mm)  
Prospektständer Masse: B111 x T83 x H198 mm  
Gewicht: 0,13 kg

Anzahl/ quantité	Preis/Stück Prix/pièce
1 – 19	3.95 CHF
20 – 49	3.50 CHF
50 – 99	2.95 CHF
100 – 199	2.75 CHF
200 – 399	2.50 CHF

Art.: TPS-1/3-A4



## Présentoir à brochure de table 1/3 A4

Présentoir à brochure au format portrait 1/3 A4 à poser sur une table ou un présentoir.  
Matière: Plexiglas  
Format: 1/3 A4 (1/3 A4= L99 x H210 mm)  
Dimensions du présentoir: L111 x P83 x H198 mm  
Poids: 0,13 kg

## Dreifach Tisch Prospektständer 1/3 A4

Prospektständer mit 3 Fächern für Tisch.  
Material: Acrylglas/Plexi  
Format: 1/3 A4 (1/3 A4= B99 x H210 mm)  
Prospektständer Masse: B111 x T163 x H220 mm  
Gewicht: 0,39 kg

Anzahl/ quantité	Preis/Stück Prix/pièce
1 – 19	8.50 CHF
20 – 49	7.75 CHF
50 – 99	7.25 CHF
100 – 199	6.50 CHF
200 – 399	5.75 CHF

Art.: TPS-1/3-A4X3



## Présentoir à brochure de table multiple 1/3 A4

Présentoir avec 3 compartiments au format 1/3 A4 à poser sur une table ou un présentoir.  
Matière: Plexiglas  
Format: 1/3 A4 (1/3 A4= L99 x H210 mm)  
Dimensions du présentoir: L111 x P163 x H220 mm  
Poids: 0,39 kg

## Tisch Prospektständer A5

Prospektständer Hochformat für Tisch oder Theke.  
Material: Acrylglas/Plexi  
Format: A5 (A5= B148 x H210 mm)  
Prospektständer Masse: B162 x T83 x H198 mm  
Gewicht: 0,2 kg

Anzahl/ quantité	Preis/Stück Prix/pièce
1 – 19	5.40 CHF
20 – 49	4.80 CHF
50 – 99	4.05 CHF
100 – 199	3.75 CHF
200 – 399	3.40 CHF

Art.: TPS-A5



## Présentoir à brochure de table A5

Présentoir à brochure au format portrait A5 à poser sur une table ou un présentoir.  
Matière: Plexiglas  
Format: A5 (A5= L148 x H210 mm)  
Dimensions du présentoir: L162 x P83 x H198 mm  
Poids: 0,2 kg

# Tisch Ständer / Présentoir de table

## Dreifach Tisch Prospektständer A5

Prospektständer mit 3 Fächern für Tisch.  
 Format: A5 (A5= B148 x H210 mm)  
 Prospektständer Masse: B161 x T163 x H220 mm  
 Gewicht: 0,46 kg

## Présentoir à brochure de table multiple A5

Présentoir avec 3 compartiments au format A5  
 à poser sur une table ou un présentoir.  
 Format: A5 (A5= L148 x H210 mm)  
 Dimensions du présentoir: L161 x P163 x H220 mm  
 Poids: 0,46 kg

Anzahl/ quantité	Preis/Stück Prix/pièce
1 – 19	9.75 CHF
20 – 49	9.25 CHF
50 – 99	8.75 CHF
100 – 199	8.00 CHF
200 – 399	7.00 CHF

Art.: TPS-A5X3



## Tisch Prospektständer A4

Prospektständer Hochformat für Tisch oder Theke.  
 Format: A4 (A4= B210 x H297 mm)  
 Prospektständer Masse: B222 x T96 x H291 mm  
 Gewicht: 0,36 kg

## Présentoir à brochure de table A4

Présentoir à brochure au format portrait A4 à poser sur  
 une table ou un présentoir.  
 Format: A4 (A4= L210 x H297 mm)  
 Dimensions du présentoir: L222 x P96 x H291 mm  
 Poids: 0,36 kg

Anzahl/ quantité	Preis/Stück Prix/pièce
1 – 19	9.65 CHF
20 – 49	8.55 CHF
50 – 99	7.20 CHF
100 – 199	6.75 CHF
200 – 399	6.10 CHF

Art.: TPS-A4



## Dreifach Tisch Prospektständer A4

Prospektständer mit 3 Fächern für Tisch.  
 Format: A4 (A4= B210 x H297 mm)  
 Prospektständer Masse: B223 x T184 x H327 mm  
 Gewicht: 1 kg

## Présentoir à brochure de table multiple A4

Présentoir avec 3 compartiments au format A4  
 à poser sur une table ou un présentoir.  
 Format: A4 (A4= L210 x H297 mm)  
 Dimensions du présentoir: L223 x P184 x H327 mm  
 Poids: 1 kg

Anzahl/ quantité	Preis/Stück Prix/pièce
1 – 19	19.50 CHF
20 – 49	19.00 CHF
50 – 99	18.75 CHF
100 – 199	18.25 CHF
200 – 399	17.75 CHF

Art.: TPS-A4X3

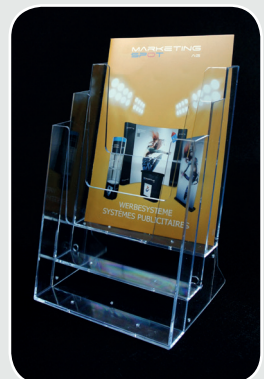

# Infohalter / Support d'information

## Klebe-Infohalter A6

Infohalter mit Klebeband für Wand- oder Türmontage. Das Infoblatt kann leicht eingeschoben und jederzeit ausgetauscht werden.  
Format A6 = B105 x H148 mm

### Support adhésif A6

Support adhésif pour une montage sur un mur ou une porte. Le feuillet peut facilement être échangé par glissement sur le côté.  
Format A6 = L105 x H148 mm

Anzahl/ quantité	Preis/Stück Prix/pièce
1 – 19	3.45 CHF
20 – 49	3.00 CHF
50 – 99	2.75 CHF
100 – 199	2.50 CHF
200 – 399	2.00 CHF

Art.:847200



## Klebe-Infohalter A5

Infohalter mit Klebeband für Wand- oder Türmontage. Das Infoblatt kann leicht eingeschoben und jederzeit ausgetauscht werden.  
Format: A5 = B148 x H210 mm

### Support adhésif A5

Support adhésif pour une montage sur un mur ou une porte. Le feuillet peut facilement être échangé par glissement sur le côté.  
Format A5 = L148 x H210 mm

Anzahl/ quantité	Preis/Stück Prix/pièce
1 – 19	3.75 CHF
20 – 49	3.50 CHF
50 – 99	3.00 CHF
100 – 199	2.75 CHF
200 – 399	2.50 CHF

Art.: 847201



## Klebe-Infohalter A4

Infohalter mit Klebeband für Wand- oder Türmontage. Das Infoblatt kann leicht eingeschoben und jederzeit ausgetauscht werden.  
Format: A4 = B210 x H297 mm

### Support adhésif A4

Support adhésif pour une montage sur un mur ou une porte. Le feuillet peut facilement être échangé par glissement sur le côté.  
Format A4 = L210 x H297 mm

Anzahl/ quantité	Preis/Stück Prix/pièce
1 – 19	5.50 CHF
20 – 49	5.00 CHF
50 – 99	4.50 CHF
100 – 199	4.00 CHF
200 – 399	3.50 CHF

Art.:847202



## Klebe-Infohalter A3

Infohalter mit Klebeband für Wand- oder Türmontage. Das Infoblatt kann leicht eingeschoben und jederzeit ausgetauscht werden.  
Format A3 = B297 x H420 mm

### Support adhésif A3

Support adhésif pour une montage sur un mur ou une porte. Le feuillet peut facilement être échangé par glissement sur le côté.  
Format A3 = L297 x H420 mm

Anzahl/ quantité	Preis/Stück Prix/pièce
1 – 19	8.00 CHF
20 – 49	7.00 CHF
50 – 99	6.50 CHF
100 – 199	6.00 CHF
200 – 399	5.00 CHF

Art.:847203



# Schaufenster und Laden / Boutique et vitrine

## Plexiständer

Ideale Stützen z.B. für Bücher, Fernbedienungen oder andere Gegenstände für Vitrinen und Schaufenster.

Masse: M (B50 x T95 x H110 mm)  
L (B50 x T95 x H135 mm)  
XL (B50 x T95 x H180 mm)

## Présentoir plexi

Support idéal pour par exemple des livres, télécommande ou d'autres objets pour vitrine.

Dimensions: M (L50 x P95 x H110 mm)  
L (L50 x P95 x H135 mm)  
XL (L50 x P95 x H180 mm)

Art.: 844005-M Art.: 844005-L Art.: 844005-XL

Anzahl/ quantité	Preis/Stück Prix/pièce	Preis/Stück Prix/pièce	Preis/Stück Prix/pièce
1 – 19	7.00 CHF	8.00 CHF	11.00 CHF
20 – 49	6.00 CHF	7.00 CHF	9.50 CHF
50 – 99	5.00 CHF	6.00 CHF	8.00 CHF
100 – 199	4.50 CHF	5.50 CHF	7.50 CHF
200 – 399	4.25 CHF	5.00 CHF	7.00 CHF

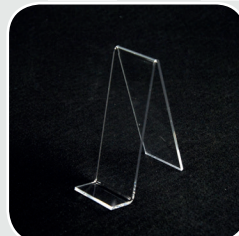
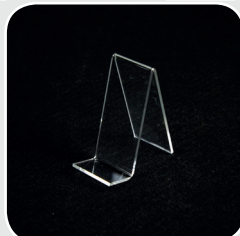

## Eiswaffelständer

Mit je 1 Öffnung à 25 mm, 40 mm und 50 mm.  
Bietet Platz für 3 Cornets nebeneinander.  
Eiswaffelständermasse: B200 x T100 x H104 mm  
Gewicht: 184 g

## Présentoir à cornet

Emplacements pour 3 tailles de cornets; 25 mm, 40 mm et 50 mm.

Dimensions: L200 x P100 x H104 mm  
Poids: 184 g

Anzahl/ quantité	Preis/Stück Prix/pièce
1 – 19	6.95 CHF
20 – 49	6.50 CHF
50 – 99	6.00 CHF
100 – 199	5.50 CHF
200 – 399	4.50 CHF

Art.: 846220



## Eiswaffelspender

Mit 3 Öffnungen à 40 mm, 2 Öffnungen à 45 mm,  
1 Öffnung à 50 mm und 1 Öffnung à 60 mm.  
Zur Lagerung von Cornets und Glacébechern.  
Eiswaffelspendermasse: B220 x T112 x H253 mm  
Gewicht: 584 g

## Distributeur à cornet

Avec 3 emplacements de taille 40 mm, 2 de 45 mm,  
1 de 50 mm et 1 de 60 mm. Idéal pour le stockage  
de vos cornets.

Dimensions: L220 x P 112 x H253 mm  
Poids: 584 g

Anzahl/ quantité	Preis/Stück Prix/pièce
1 – 19	44.50 CHF
20 – 49	40.00 CHF
50 – 99	37.00 CHF
100 – 199	34.00 CHF
200 – 399	29.50 CHF

Art.:846221



## Münzschale

Die Ablage kann mit einem Foto oder einem Infoblatt  
bestückt werden und als Münz- oder Bonbonschale  
oder als Visitenkarten-Sammler dienen.  
Münzschalenmasse: B150 x L150 mm

## Assiette à monnaie

L'assiette peut être équipée d'une photo ou d'une  
affichette. Idéal pour rendre la monnaie ou pour y mettre  
des friandises.

Dimensions: L150 x l150 mm

Anzahl/ quantité	Preis/Stück Prix/pièce
1 – 19	14.50 CHF
20 – 49	13.00 CHF
50 – 99	12.00 CHF
100 – 199	11.00 CHF
200 – 399	9.50 CHF

Art.:846231





## Visitenkarten Zubehör / Accessoires carte de visite

### Visitenkartenständer

Visitenkartenständer für Tisch oder Theke.

Masse: B95 x T39 x H55 mm

Gewicht: 0,03 kg

### Présentoir à carte de visite

Présentoir à carte de visite à poser sur une table ou un présentoir.

Dimensions du présentoir: L95 x P39 x H55 mm

Poids: 0,03 kg

Anzahl/ quantité	Preis/Stück Prix/pièce
---------------------	---------------------------

5 – 19	2.55 CHF
20 – 49	2.25 CHF
50 – 99	1.90 CHF
100 – 199	1.75 CHF
200 – 399	1.60 CHF

Art.: TVS-01



### Visitenkartenständer 4 Fächer

Visitenkartenständer für Tisch oder Theke.

Masse: B100 x T100 x H95 mm

Gewicht: 0,10 kg

### Présentoir à carte de visite 4 places

Présentoir à carte de visite à poser sur une table ou un présentoir.

Dimensions du présentoir: L100 x P100 x H95 mm

Poids: 0,10 kg

Anzahl/ quantité	Preis/Stück Prix/pièce
---------------------	---------------------------

1 – 19	10.00 CHF
20 – 49	9.00 CHF
50 – 99	8.50 CHF
100 – 199	8.00 CHF
200 – 399	7.00 CHF

Art.: TVS-02-4ER



### Wand Visitenkartenhalter

Der Visitenkartenhalter lässt sich dank des doppel-seitigen Klebebands auf der Rückseite auf glatten und sauberen Oberflächen befestigen.

Visitenkartenhaltermasse: B100 x T39 x H67 mm

Fülltiefe: max. 3,5 cm

### Porte carte de visite murale

Le porte carte de visite murale se place facilement sur un mur grâce aux deux bandes adhésives placées à l'arrière.

Dimensions: L100 x P39 x H67

Épaisseur de remplissage: max. 3,5 cm

Anzahl/ quantité	Preis/Stück Prix/pièce
---------------------	---------------------------

1 – 19	6.50 CHF
20 – 49	6.00 CHF
50 – 99	5.50 CHF
100 – 199	5.00 CHF
200 – 399	4.50 CHF

Art.: 847101



# Schiefer Tischaufsteller / Support ardoise de table

Eleganter Infohalter für Tagesmenüs, Getränkepreise oder andere, oft wechselnde Informationen.

Der Halter besteht aus einem Holzsockel und einer Schiefertafel im Format A6, A5 oder A4.

Ab 10 Stück kann der Sockel und/oder die Tafel beidseitig mit Ihrem Logo graviert werden. Aufpreis: Fr. 2.- pro Stück. Die Tafel kann mit Kreide oder abwischbaren Spezialstiften beschriftet werden.

Porte ardoise de table avec socle en bois et le tableau en fibre dur.

Le porte "ardoise" permet d'écrire le menu ou un message avec une craie ou un feutre spécial ardoise.

À partir de 10 pièces, vous pouvez graver sur les deux côtés la base et/ou l'ardoise avec votre logo. Supp.: Fr. 2.- par pièce.

Le support en fibre s'insère dans la fente du socle.

Formats disponibles: A6, A5 ou A4

Anzahl/ quantité	A6		A5		A4	
	Preis/Stück Prix/pièce	Preis/Stück Prix/pièce	Preis/Stück Prix/pièce	Preis/Stück Prix/pièce	Preis/Stück Prix/pièce	Preis/Stück Prix/pièce
1 – 19	9.90 CHF	11.25 CHF	11.25 CHF	12.25 CHF	12.25 CHF	12.25 CHF
20 – 49	9.50 CHF	10.25 CHF	10.25 CHF	11.50 CHF	11.50 CHF	11.50 CHF
50 – 99	8.75 CHF	9.50 CHF	9.50 CHF	10.50 CHF	10.50 CHF	10.50 CHF
100 – 199	8.25 CHF	9.00 CHF	9.00 CHF	9.90 CHF	9.90 CHF	9.90 CHF
200 – 399	7.50 CHF	8.25 CHF	8.25 CHF	8.90 CHF	8.90 CHF	8.90 CHF

Gravierung ab 10 Stück Gravure à partir de 10 pièces	
Auf Sockel / Sur la base	+ 2.00 CHF/Stk./Pcs
Auf Tafel / Sur l'ardoise	+ 2.00 CHF/Stk./Pcs



## Technische Daten:

Schiefermaterial:	Hartfaserplatte
Sockelmaterial:	Holz
Sockelfarbe:	Weiss, schwarz, dunkelbraun, nature
Gravierung:	Logo/Text (Lasergraviert)

## Caractéristiques techniques:

Matière de l'ardoise:	Fibre dur
Matière du socle:	Bois
Couleur du socle:	Blanc, noir, brun foncé, naturel
Gravure:	Logo/Texte (par combustion au laser)

# Holz-Speisekarte / Protège-menu en bois

Aussergewöhnlicher Holz-Umschlag mit Lederrücken.  
Damit werden Speisekarten, Firmenanlässe oder  
Fotobücher zu einem echten Hingucker.  
Personalisierbar mit Gravur auf der Vorderseite  
(Gravur im Preis inbegriffen).  
Format A5, 1/2 A4 und A4.  
Füllmenge: max. 8 mm  
Transparente Sichtmappen als Option erhältlich.

Protège-menu en bois avec reliure en cuir et gravure  
aux formats A5, 1/2 A4, A4 et A3.  
Idéal pour les cartes de restaurants, les livres photo ou  
événement divers.  
Le protège-menu est personnalisable avec votre logo  
ou texte sur le devant (gravure incl. dans le prix).  
Épaisseur maximum de 8 mm.  
Pochettes transparentes en option.

	A5	1/2 A4	A4	A3
Anzahl/ quantité	Preis/Stück Prix/pièce	Preis/Stück Prix/pièce	Preis/Stück Prix/pièce	Preis/Stück Prix/pièce
10 – 24	29.25 CHF	36.25 CHF	37.25 CHF	74.50 CHF
25 – 49	27.00 CHF	33.50 CHF	34.50 CHF	69.75 CHF
50 – 99	25.00 CHF	30.75 CHF	31.75 CHF	64.25 CHF
100 – 199	23.75 CHF	29.50 CHF	30.50 CHF	61.25 CHF
200 – 399	21.75 CHF	26.75 CHF	27.75 CHF	55.75 CHF



## Technische Daten:

Umschlagmaterial: Holz  
Holzfarbe: Hellbraun, braun, dunkelbraun  
Rückenmaterial: Leder  
Lederrückenfarbe: Hellbraun, dunkelbraun  
Füllmenge: max. 8 mm

## Caractéristiques techniques:

Matière de la couverture: Bois  
Couleur du bois: Brun clair, brun, brun foncé  
Matière de la reliure: Cuir  
Couleur de la reliure: Brun clair, brun foncé  
Épaisseur de remplissage: max. 8 mm



# Holz-Speisekarte / Protège-menu en bois

Aussergewöhnlicher, Holz-Umschlag mit geschnürtem Rücken.  
Damit werden Speisekarten, Firmenanlässe oder Fotobücher zu einem echten Hingucker.  
Personalisierbar mit Gravur auf der Vorderseite (im Preis inbegriffen).  
Format A5, 1/2 A4 und A4.  
Transparente Sichtmappen als Option erhältlich.

Protège-menu en bois avec reliure à corde et gravure aux formats A5, 1/2 A4 et A4.  
Idéal pour les cartes de restaurants, les livres photo ou événement divers.  
Le protège-menu est personnalisable avec votre logo ou texte sur le devant.  
Pochettes transparentes en option.

	A5	1/2 A4	A4
Anzahl/ quantité	Preis/Stück Prix/pièce	Preis/Stück Prix/pièce	Preis/Stück Prix/pièce
10 – 24	23.50 CHF	29.25 CHF	34.75 CHF
25 – 49	21.75 CHF	27.00 CHF	32.00 CHF
50 – 99	20.00 CHF	25.00 CHF	31.75 CHF
100 – 199	19.00 CHF	23.75 CHF	28.25 CHF
200 – 399	17.25 CHF	21.75 CHF	25.75 CHF



## Technische Daten:

Umschlagmaterial: Holz  
Holzfarbe: Hellbraun, braun, dunkelbraun  
Füllmenge: bis ca. 5 cm

## Caractéristiques techniques:

Matière de la couverture: Bois  
Couleur du bois: Brun clair, brun, brun foncé  
Épaisseur de remplissage: jusqu'à env. 5 cm

# Zeigetasche für Holz-Speisekarte / Pochettes pour Protège-menu

Gelochte transparente Sichtmappen für Menükarten-  
Umschläge Format A4 oder A5 (ohne abgebildeten  
Holzumschlag).  
Erhältlich im 10-er Pack, matt oder glänzend.

Pochette perforée transparente en matière plastique  
pour protéger vos feuilles pour les protège-menus de  
format A5 et A4 (sans le protège-menu en bois affiché).  
Disponible en finition mat ou brillant.  
Vendu par paquet de 10 pièces.

A5

A4

Veredelung/ finition	Preis/10 Stück Prix/10 pièces	Preis/10 Stück Prix/10 pièces
Matt / mat	15.00 CHF	15.80 CHF
Glänzend / brillant	6.80 CHF	7.80 CHF

Art.:850100-JACK-A5M  
Art.:850100-JACK-A5G

Art.:850100-JACK-A4M  
Art.:850100-JACK-A4G

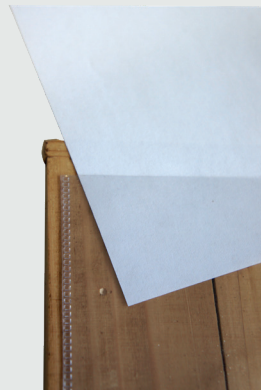
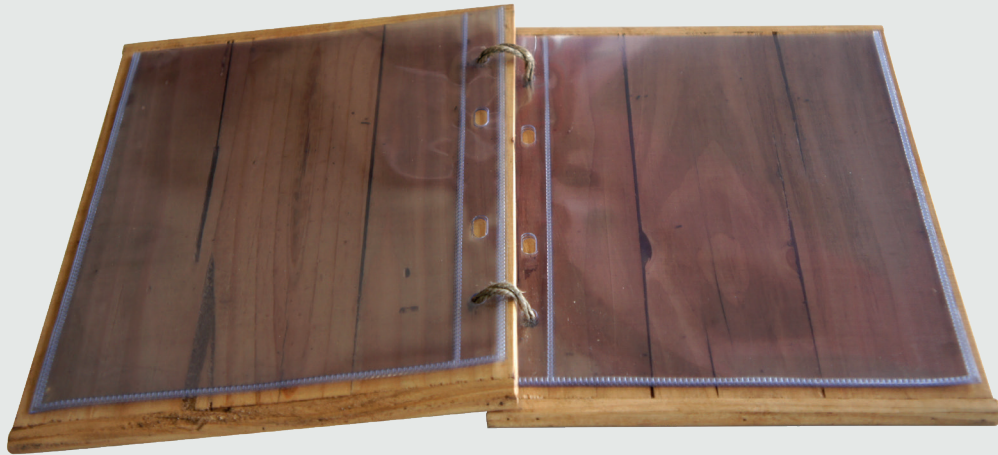

# Klemmbrett / Porte-bloc à pince



Das personalisierbare Klemmbrett aus Holz gibt Ihrem Bestellblock oder Menükarte eine persönliche Note. Ihr Logo kann auf der Vorder- und Rückseite graviert werden. Natürlich können Sie es auch ohne Gravur bestellen. Es ist erhältlich in den Farbtönen dunkelbraun, braun und naturfarben. Die stabile Klemme ist silber-metallfarben. Tagesmenüs und andere Informationen im A4 Format können auf dem Klemmbrett elegant präsentiert werden. Auch ein A4-Schreibblock passt perfekt auf das Klemmbrett.

Le porte-bloc en bois personnalisable ajoute une touche personnelle à votre bloc-notes ou votre tableau de menus. Votre logo peut être gravé sur les deux côtés. Bien sûr, vous pouvez le commander sans gravure. Il est disponible dans les tons brun foncé, brun et naturel. La pince robuste est en métal argenté. Les menus du jour et d'autres informations au format A4 peuvent être élégamment présentés. Un bloc d'écriture au format A4 s'intègre parfaitement dans porte-bloc.

Anzahl/ quantité	Preis/Stück Prix/pièce
1 - 9	24.50 CHF
10 - 49	19.25 CHF
50 - 99	16.75 CHF
100 - 199	15.25 CHF

Gravierung ab 10 Stück  
Gravure à partir de 10 pièces  
+ 2.00 CHF/Stk./Pcs



Art.:CB-A4-N

Art.:CB-A4-HB

Art.:CB-A4-DB

## Technische Daten:

Masse: B22.5 x H32 cm  
Brett Dicke: 0.7 cm  
Brettmaterial: Holz  
Brettfarbe: Naturbraun, Braun, Dunkelbraun  
Klemmenmaterial: Metall  
Gewicht: ca. 230 g

## Caractéristiques techniques:

Dimensions: L22.5 x H32 cm  
Épaisseur du porte-bloc: 0.7 cm  
Matière du porte-bloc: Bois  
Couleur du porte-bloc: Naturel, Brun, Brun foncé  
Matière de la pince: Métal  
Poids: env. 230 g



# Weinbox personalisiert / Caisse à vin personnalisée

Diese personalisierbare Weinkiste mit Klappdeckel aus hellem Naturholz eignet sich vorzüglich als Geschenkbox oder für besondere Gelegenheiten. Der Deckel wird nach Ihrer Vorlage lasergraviert (im Preis inbegriffen). Sie bietet Platz für ein, zwei oder drei 75 cl Weinflaschen. Füllmaterial als Option erhältlich.

Caisse à vin à charnière en bois personnalisable avec votre logo. La caisse est fait de bois naturel léger, un cadeau idéal pour des coffrets ou pour des occasions spéciales.

Le couvercle est gravé au laser (compris dans le prix) selon votre modèle.

Il peut accueillir une, deux ou trois bouteilles de vin de 75 cl. Papier de remplissage en option.

	Single	Double	Triple
Anzahl/ quantité	Preis/Stück Prix/pièce	Preis/Stück Prix/pièce	Preis/Stück Prix/pièce
10 – 24	9.90 CHF	13.75 CHF	16.50 CHF
25 – 49	9.50 CHF	12.75 CHF	15.25 CHF
50 – 99	8.75 CHF	11.75 CHF	14.00 CHF
100 – 199	8.25 CHF	11.25 CHF	13.50 CHF
200 – 399	7.50 CHF	10.25 CHF	12.25 CHF
	Art.:852104-1	Art.:852104-2	Art.:852104-3



## Technische Daten:

Holzfarbe:	Naturholz
Gravierung:	Logo/Text (Lasergraviert)
Aussenmasse:	Single (B11 x T10 x H36 cm) Double (B20.5 x T10 x H36 cm) Triple (B30 x T10 x H36 cm)
Innenmasse:	Single (B9 x T9 x H34 cm) Double (2x (B9 x T9 x H34 cm)) Triple (3x (B9 x T9 x H34 cm))

## Caractéristiques techniques:

Couleur du bois:	Nature
Gravure:	Logo/Texte (par combustion au laser)
Dimensions ext. de la caisse:	Single (L11 x P10 x H36 cm) Double (L20.5 x P10 x H36 cm) Triple (L30 x P10 x H36 cm)
Dimensions int. de la caisse:	Single (L9 x P9 x H34 cm) Double (2x (L9 x P9 x H34 cm)) Triple (3x (L9 x P9 x H34 cm))

# Weinbox personalisiert / Caisse à vin personnalisée

Diese personalisierbare Weinkiste mit Klappdeckel aus Holz eignet sich vorzüglich als Geschenkbox oder für besondere Gelegenheiten. Der Deckel wird nach Ihrer Vorlage lasergraviert (im Preis inbegriffen). Sie bietet Platz für ein, zwei oder drei 75 cl Weinflaschen. Füllmaterial als Option erhältlich.

Caisse à vin à charnière en bois personnalisable avec votre logo. La caisse est fait de bois naturel léger, un cadeau idéal pour des coffrets ou pour des occasions spéciales. Le couvercle est gravé au laser (compris dans le prix) selon votre modèle. Il peut accueillir une, deux ou trois bouteilles de vin de 75 cl. Papier de remplissage en option.

	Single	Double	Triple
Anzahl/ quantité	Preis/Stück Prix/pièce	Preis/Stück Prix/pièce	Preis/Stück Prix/pièce
10 – 24	13.50 CHF	17.90 CHF	21.25 CHF
25 – 49	12.50 CHF	16.50 CHF	19.75 CHF
50 – 99	11.50 CHF	15.25 CHF	18.25 CHF
100 – 199	10.90 CHF	14.50 CHF	17.25 CHF
200 – 399	9.90 CHF	13.25 CHF	15.75 CHF
Hellbraun/brun clair	Art.:852102-1	Art.:852102-2	Art.:852102-3
Mahagoni/acajou	Art.:852103-1	Art.:852103-2	Art.:852103-3



## Technische Daten:

Holzfarbe: Hellbraun oder mahagoni  
 Gravierung: Logo/Text (Lasergraviert)  
 Aussenmasse: Single (B11 x T10 x H36 cm)  
 Double (B20.5 x T10 x H36 cm)  
 Triple (B30 x T10 x H36 cm)  
 Innenmasse: Single (B9 x T9 x H34 cm)  
 Double (2x (B9 x T9 x H34 cm))  
 Triple (3x (B9 x T9 x H34 cm))

## Caractéristiques techniques:

Couleur du bois: Brun clair ou acajou  
 Gravure: Logo/Texte (par combustion au laser)  
 Dimensions ext. de la caisse: Single (L11 x P10 x H36 cm)  
 Double (L20.5 x P10 x H36 cm)  
 Triple (L30 x P10 x H36 cm)  
 Dimensions int. de la caisse: Single (L9 x P9 x H34 cm)  
 Double (2x (L9 x P9 x H34 cm))  
 Triple (3x (L9 x P9 x H34 cm))



# Weinbox personalisiert / Caisse à vin personnalisée

Diese personalisierbare Weinkiste mit Klappdeckel aus Holz eignet sich vorzüglich als Geschenkbox oder für besondere Gelegenheiten.

Der Deckel wird nach Ihrer Vorlage lasergraviert (im Preis inbegriffen). Sie bietet Platz für zwei 75 cl Weinflaschen. Füllmaterial als Option erhältlich.

Caisse à vin à charnière en bois personnalisable avec votre logo. La caisse est fait de bois naturel léger, un cadeau idéal pour des coffrets ou pour des occasions spéciales. Le couvercle est gravé au laser (compris dans le prix) selon votre modèle.

Il peut accueillir deux bouteilles de vin de 75 cl. Papier de remplissage en option.

Double

Anzahl/ quantité	Preis/Stück Prix/pièce
10 – 24	22.95 CHF
25 – 49	21.25 CHF
50 – 99	19.75 CHF
100 – 199	18.75 CHF
200 – 399	16.95 CHF

Art.:852101-2



## Technische Daten:

Holzfarbe: Dunkelbraun  
Gravierung: Logo/Text (Lasergraviert)  
Aussenmasse: Double (B20.5 x T10 x H36 cm)  
Innenmasse: Double (2x (B9 x T9 x H34 cm))

## Caractéristiques techniques:

Couleur du bois: Brun foncé  
Gravure: Logo/Texte (par combustion au laser)  
Dimensions ext. de la caisse: Double (L20.5 x P10 x H36 cm)  
Dimensions int. de la caisse: Double (2x (L9 x P9 x H34 cm))

# Weinbox personalisiert / Caisse à vin personnalisée

Diese personalisierbare Weinkiste mit Schiebedeckel aus Holz eignet sich vorzüglich als Geschenkbox oder für besondere Gelegenheiten.

Der Deckel wird nach Ihrer Vorlage lasergraviert (im Preis inbegriffen). Sie bietet Platz für eine, zwei oder drei 75 cl Weinflaschen oder einer Magnumflasche. Füllmaterial als Option erhältlich.

Caisse à vin à glissière en bois personnalisable avec votre logo. La caisse est fait de bois naturel léger, un cadeau idéal pour des coffrets ou pour des occasions spéciales. Le couvercle est gravé au laser (compris dans le prix) selon votre modèle.

Il peut accueillir une, deux ou trois bouteilles de vin de 75 cl ou une bouteille de magnum. Papier de remplissage en option.

	Single	Double	Triple	Single Magnum
Anzahl/ quantité	Preis/Stück Prix/pièce	Preis/Stück Prix/pièce	Preis/Stück Prix/pièce	Preis/Stück Prix/pièce
10 – 24	7.90 CHF	11.75 CHF	14.75 CHF	13.50 CHF
25 – 49	7.75 CHF	10.75 CHF	13.75 CHF	12.50 CHF
50 – 99	7.00 CHF	10.00 CHF	12.50 CHF	11.50 CHF
100 – 199	6.75 CHF	9.50 CHF	12.00 CHF	11.00 CHF
200 – 399	6.25 CHF	8.75 CHF	10.90 CHF	10.00 CHF
	Art.:852105-1	Art.:852105-2	Art.:852105-3	Art.:852105-1-MAG



## Technische Daten:

Holzfarbe:	Naturholz
Gravierung:	Logo/Text (Lasergraviert)
Aussenmasse:	Single (B11 x T11 x H36 cm) Double (B20.5 x T10 x H36 cm) Triple (B30 x T10 H36 cm) Magnum (B14 x T13.5 x H42 cm)
Innenmasse:	Single (B9 x T9.5 x H34 cm) Double (2x (B9 x T9 x H34 cm)) Triple (3x (B9 x T9 x H34 cm)) Magnum (B12 x T12 x H40 cm)

## Caractéristiques techniques:

Couleur du bois:	Nature
Gravure:	Logo/Texte (par combustion au laser)
Dimensions ext. de la caisse:	Single (L11 x P11 x H36 cm) Double (L20.5 x P10 x H36 cm) Triple (L30 x P10 H36 cm) Magnum (L14 x P13.5 x H42 cm)
Dimensions int. de la caisse:	Single (L9 x P9.5 x H34 cm) Double (2x (L9 x P9 x H34 cm)) Triple (3x (L9 x P9 x H34 cm)) Magnum (L12 x P12 x H40 cm)

## Füllmaterial / Papier de remplissage

Füllmaterial aus Papierstreifen für Weinboxen.  
Reicht für ca. 20 bis 30 Einzelboxen.  
Plastiktüte à 1 kg.

Papier de remplissage pour les caisses à vin.  
Suffit pour remplir env. 20 à 30 caisses simples.  
Sac de 1 kg.

Anzahl/ quantité	Preis/Stück Prix/pièce
1 – 2	7.90 CHF
3 – 4	7.75 CHF
5 – 9	7.00 CHF
10 – 19	6.75 CHF
20 – 39	6.25 CHF

Art.:851107





# Kundenstopper A1, A0 / Panneau publicitaire A1, A0

Art.: KS-A1-03-K01, KS-A0-03-K01

Der Standard Kundenstopper A1 oder A0 bietet 2 grosse Werbeflächen, auf denen Sie Ihre Produkte und Dienstleistungen augenfällig präsentieren können. Sie erhalten den Ständer mit den Vinyl-Postern fertig montiert geliefert. Die Poster können jederzeit neu bestellt und einfach ausgetauscht werden. Zusätzliche Schutzfolien sind im 2-Set bestellbar. Im Preis inbegriffen sind: Der Ständer A1 oder A0, zwei Drucke A1 oder A0 und zwei Antireflex-Schutzfolien.

Le panneau publicitaire stop trottoir A1 ou A0 avec deux impressions est un espace publicitaire pour attirer l'attention sur vos produits ou services.

Les affiches peuvent être facilement changées et remplacées. Les films de protection peuvent être achetés séparément.

Le prix comprend: Le panneau A1 ou A0, 2 affiches imprimées A1 ou A0 et 2 films antireflets de protection.

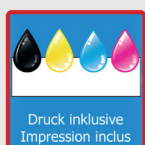

Anzahl/ quantité	Preis/Stück A1 Prix/pièce A1	Preis/Stück A0 Prix/pièce A0
1 – 2	127.50 CHF	227.00 CHF
3 – 4	117.50 CHF	204.00 CHF
5 – 9	106.50 CHF	188.50 CHF
10 – 19	94.50 CHF	174.00 CHF
20 – 39	85.00 CHF	154.50 CHF

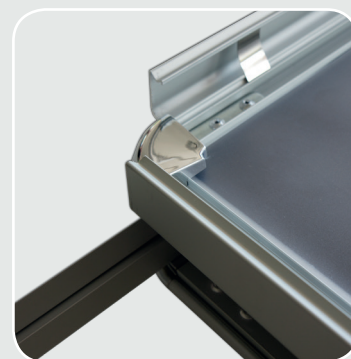

## Technische Daten:

Ständergrösse:	A1 = B66 x T58 x H116 cm A0 = B90 x T74 x H149 cm
Ständermaterial:	Aluminium
Profil:	32 mm
Druckgrösse:	2 x A1 (A1 = B59,4 x H84,1 cm) 2 x A0 (A0 = B84,1 x H118,9 cm)
Druckmaterial:	Vinyl (feuchtigkeitsresistent)
Gewicht:	A1 (5,9 kg), A0 (9,6 kg)

## Caractéristiques techniques:

Dimensions du panneau:	A1 = L66 x P58 x H116 cm A0 = L90 x P74 x H149 cm
Matière du panneau:	Aluminium
Profil:	32 mm
Dimensions de l'affiche:	2 x A1 (A1 = L59,4 x H84,1 cm) 2 x A0 (A0 = L84,1 x H118,9 cm)
Matière de l'affiche:	Vinyl (résistant à l'humidité)
Poids:	A1 (5,9 kg), A0 (9,6 kg)

# Kundenstopper A1 Plus, A0 Plus / Panneau publicitaire A1 Plus, A0 Plus

Art.: KS-A1-02-K01, KS-A0-02-K01

Der Kundenstopper A1 Plus oder A0 Plus bietet Ihnen viel Werbefläche auf kleinem Raum.

Insgesamt 4 Flächen sind bedruckbar.

Sie erhalten den Ständer mit den Vinyl-Postern fertig montiert geliefert.

Die Poster können jederzeit neu bestellt und einfach ausgetauscht werden. Zusätzliche Schutzfolien sind im 2-Set bestellbar.

Im Preis inbegriffen sind: Der Ständer, 4 Drucke und 4 Antireflex-Schutzfolien.

Le panneau publicitaire stop trottoir A1 Plus ou A0 Plus offre beaucoup d'espace publicitaire dans un petit espace.

Il y a aux totales 4 zones imprimables.

Les affiches peuvent être facilement changées et remplacées. Les films de protection peuvent être acheté séparément.

Le prix comprend: Le panneau, 4 affiches imprimées et 4 films antireflets de protection.



Anzahl/ quantité	Preis/Stück A1 Prix/pièce A1	Preis/Stück A0 Prix/pièce A0
1 – 2	167.50 CHF	270.50 CHF
3 – 4	155.50 CHF	243.00 CHF
5 – 9	141.00 CHF	224.50 CHF
10 – 19	124.50 CHF	207.50 CHF
20 – 39	112.00 CHF	184.00 CHF

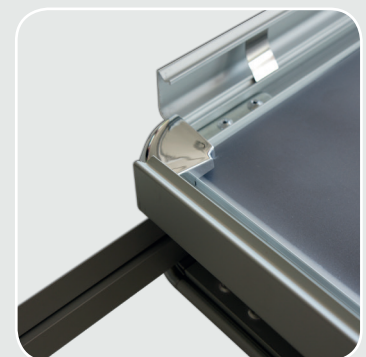

## Technische Daten:

Ständergrösse:	A1 = B66 x T65 x H132 cm A0 = B90 x T74 x H167 cm
Ständermaterial:	Aluminium
Profil:	32 mm
Druckgrösse:	2 x A1 (Unten: A1 = B59,4 x H84,1 cm) (Oben: B59,4 x H16,5 cm) 2 x A0 (Unten: A0 = B84,1 x H118,9 cm) (Oben: B84,1 x H16,5 cm)
Druckmaterial:	Vinyl (feuchtigkeitsresistent)
Gewicht:	A1 (7,4 kg), A0 (11,9 kg)

## Caractéristiques techniques:

Dimensions du panneau:	A1 = L66 x P65 x H132 cm A0 = L90 x P74 x H167 cm
Matière du panneau:	Aluminium
Profil:	32 mm
Dimensions de l'affiche:	2x A1 (Bas: A1 = L59,4 x H84,1 cm) (Haut: L59,4 x H16,5 cm) 2x A0 (Bas: A0 = L84,1 x H118,9 cm) (Haut: L84,1 x H16,5 cm)
Matière de l'affiche:	Vinyl (résistant à l'humidité)
Poids:	A1 (7,4 kg), A0 (11,9 kg)

# Kundenstopper A1 Outdoor / Panneau publicitaire A1 pour trottoir

Art.: KS-A1-01-K01

Der wind- und wetterfeste Kundenstopper trotzt fast jedem Wetter. Der Sockel wird mit Wasser gefüllt und gibt dem Kundenstopper eine stabile Basis. 2 Rollen erleichtern das Verschieben.

Die Werbefläche besteht aus zwei A1 feuchtigkeitsresistenten Drucken, die jederzeit neu bestellt und einfach ausgetauscht werden können. Sie erhalten den Ständer mit den Postern montiert geliefert.

Im Preis inbegriffen sind: Der Sockel, der Ständer, zwei A1 Drucke und zwei Antireflex-Schutzfolien.

Le panneau publicitaire A1 Outdoor est idéalement conçu pour l'extérieur et résiste au vent et aux intempéries.

Le socle est rempli avec de l'eau et permet à votre panneau d'avoir une base stable.

Le panneau publicitaire se compose de deux impressions A1 résistant à l'humidité qui peuvent facilement être échangées et remplacées.

Le prix comprend: Le socle, le panneau, 2 affiches imprimées A1 et 2 films antireflets de protections.



Anzahl/ quantité	Preis/Stück A1 Prix/pièce A1
1 – 2	231.00 CHF
3 – 4	214.00 CHF
5 – 9	194.00 CHF
10 – 19	170.50 CHF
20 – 39	152.50 CHF



## Technische Daten:

Ständergrösse:	A1 = B77 x T47 x H119 cm
Ständermaterial:	Aluminium, Plastik
Profil:	32 mm
Druckgrösse:	2 x A1 (A1 = B59,4 x H84,1 cm)
Druckmaterial:	Vinyl (feuchtigkeitsresistent)
Sockel Füllmenge:	A1 (ca. 20 L)
Gewicht:	A1 (13,4 kg)

## Caractéristiques techniques:

Dimensions du panneau:	A1 = L77 x P47 x H119 cm
Matière du panneau:	Aluminium, plastique
Profil:	32 mm
Dimensions de l'affiche:	2 x A1 (A1 = L59,4 x H84,1 cm)
Matière de l'affiche:	Vinyl (résistant à l'humidité)
Capacité du socle:	A1 (env. 20 L)
Gewicht:	A1 (13,4 kg)

# Beschreibbare Werbetafel / Chevalet ardoise stop trottoir

Der doppelseitige Kundenstopper mit imprägniertem Holzrahmen und Schreibtafel lässt sich beschriften wie eine Schiefertafel.

Informieren Sie Ihre Kunden über Menü, Öffnungszeiten, Sonderangebote, Neuigkeiten oder über einen speziellen Event.

Er ist als waterproof oder non-waterproof Version erhältlich.

Chevalet double face avec un cadre en bois et sa surface d'écriture qui s'utilise comme un tableau.

Très utile pour informer vos clients sur le menu, les horaires d'ouvertures, les offres spéciales etc.

Disponible en version waterproof et non waterproof.

Non-Waterproof      Waterproof



Anzahl/ quantité	Preis/Stück Prix/pièce	Preis/Stück Prix/pièce
1 – 2	79.50 CHF	129.50 CHF
3 – 4	72.25 CHF	121.50 CHF
5 – 9	67.00 CHF	111.75 CHF
10 – 19	61.50 CHF	107.00 CHF
20 – 39	53.50 CHF	97.25 CHF

Art.:WT-B-1

Art.:WT-B-WP-1



## Technische Daten:

Ständergrösse: B61 x H118 cm  
 Rahmenmaterial: Kiefernholz / waterproof = imprägniert  
 Rahmenfarbe: Braun  
 Tafelmaterial: Hartfaserplatte / waterproof = ABS  
 Gewicht: ca. 5 kg

## Caractéristiques techniques:

Dimensions du chevalet: L61 x H118 cm  
 Matière du cadre: Bois de pin / waterproof = imperméable  
 Couleur du cadre: Brun  
 Matière du tableau: Panneau en fibre dur, waterproof = ABS  
 Poids: env. 5 kg



# Beschreibbare Werbetafel / Chevalet ardoise stop trottoir

Der doppelseitige Kundenstopper XL mit Holzrahmen und Schiefertafel lässt sich beschriften wie eine Schiefertafel. Informieren Sie Ihre Kunden über Menü, Öffnungszeiten, Sonderangebote, Neuigkeiten oder über einen speziellen Event. Er ist als waterproof oder non-waterproof Version erhältlich.

Chevalet double face XL avec un cadre en bois et sa surface d'écriture qui s'utilise comme un tableau. Très utile pour informer vos clients sur le menu, les horaires d'ouvertures, les offres spéciales etc. Disponible en version waterproof et non waterproof.

Non-Waterproof      Waterproof



Anzahl/ quantité	Preis/Stück Prix/pièce	Preis/Stück Prix/pièce
1 – 2	92.50 CHF	185.25 CHF
3 – 4	85.75 CHF	171.50 CHF
5 – 9	79.00 CHF	157.75 CHF
10 – 19	75.50 CHF	151.00 CHF
20 – 39	68.75 CHF	137.25 CHF

Art.:WT-B-2

Art.:WT-B-WP-2

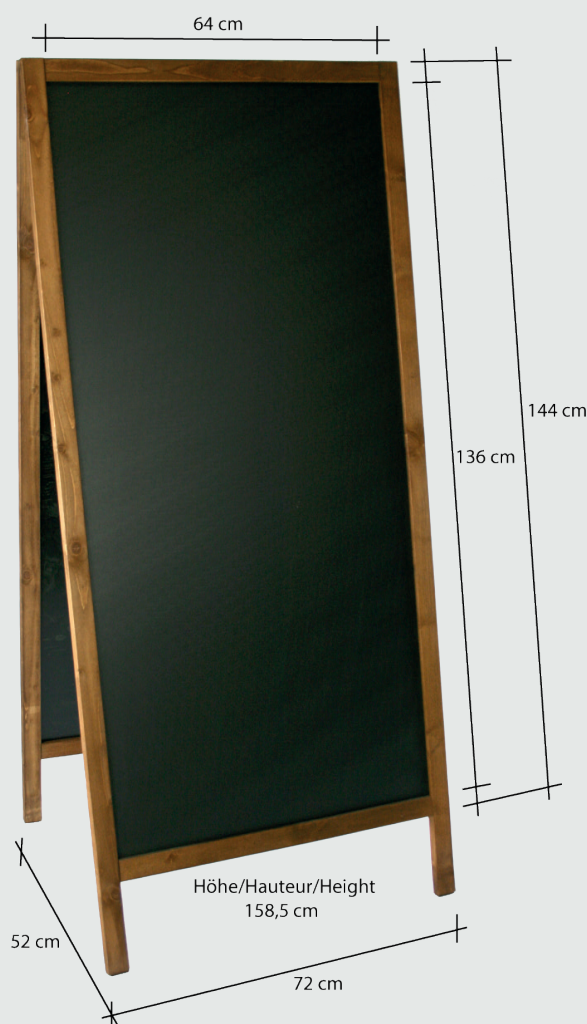

## Technische Daten:

Ständergrösse: B72 x H160 cm  
 Rahmenmaterial: Kiefernholz / waterproof = imprägniert  
 Rahmenfarbe: Braun  
 Tafelmaterial: Hartfaserplatte / waterproof = ABS  
 Gewicht: ca. 8 kg

## Caractéristiques techniques:

Dimensions du chevalet: L72 x H160 cm  
 Matière du cadre: Bois de pin / waterproof = imperméable  
 Couleur du cadre: Brun  
 Matière du tableau: Panneau en fibre dur, waterproof = ABS  
 Poids: env. 8 kg



# Beschreibbare Werbetafel / Chevalet ardoise stop trottoir

Der doppelseitige Kundenstopper Plus mit Holzrahmen und Schiefertafel lässt sich beschriften wie eine Schiefertafel. Der obere Teil kann entweder beschriftet werden oder man führt ein Topschild in den Rahmen ein. Dieser Teil kann heruntergeklappt werden. Informieren Sie Ihre Kunden über Menü, Öffnungszeiten, Sonderangebote, Neuigkeiten oder über einen speziellen Event.

Er ist als waterproof oder non-waterproof Version erhältlich.

Chevalet double face Plus avec un cadre en bois et sa surface d'écriture qui s'utilise comme un tableau.

Cette version dispose d'une tablette supplémentaire qui peut soit être utilisée comme tableau ou soit un panneau imprimé peut y être insérée.

Cette tablette supplémentaire est rabattable.

Très utile pour informer vos clients sur le menu, les horaires d'ouvertures, les offres spéciales etc.

Disponible en version waterproof et non waterproof.



Anzahl/ quantité	Non-Waterproof	Waterproof
	Preis/Stück Prix/pièce	Preis/Stück Prix/pièce
1 – 2	99.50 CHF	139.00 CHF
3 – 4	91.00 CHF	128.75 CHF
5 – 9	84.25 CHF	118.50 CHF
10 – 19	77.50 CHF	113.25 CHF
20 – 39	67.50 CHF	99.00 CHF
	Art.:WT-B-3	Art.:WT-B-WP-3

Druck Topschild /  
Impression panneau supérieur

Anzahl/ quantité	Preis/Paar Prix/paire
1 – 6	37.50 CHF
7 – 19	22.50 CHF
20 – 39	16.50 CHF

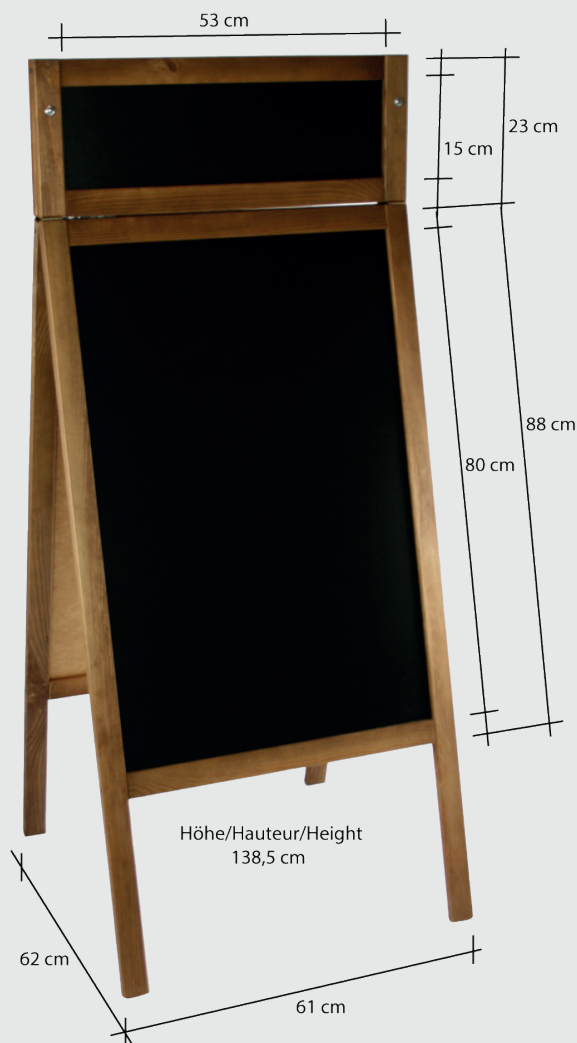

## Technische Daten:

Ständergrösse:	B61 x H138.5 + H23 cm
Rahmenmaterial:	Kiefernholz / waterproof = imprägniert
Rahmenfarbe:	Braun
Tafelmaterial:	Hartfaserplatte / waterproof = ABS
Gewicht:	ca. 5 kg
Topschildmasse:	B55 x H16.5 cm
Topschildmaterial:	PVC

## Caractéristiques techniques:

Dimensions du chevalet:	L61 x H138.5 + H23 cm
Matière du cadre:	Bois de pin / waterproof = imperméable
Couleur du cadre:	Brun
Matière du tableau:	Panneau en fibre dur, waterproof = ABS
Poids:	env. 5 kg
Dim. panneau supérieur:	L55 x H16.5 cm
Matière du panneau sup.:	PVC

# Beschreibbare Werbetafel / Chevalet ardoise stop trottoir

Der doppelseitige Kundenstopper Plus XL mit Holzrahmen und Schiefertafel lässt sich beschriften wie eine Schiefertafel.

Der obere Teil kann entweder beschriftet werden oder man führt ein Topschild in den Rahmen ein.

Dieser Teil kann heruntergeklappt werden.

Informieren Sie Ihre Kunden über Menü, Öffnungszeiten, Sonderangebote, Neuigkeiten oder über einen speziellen Event. Er ist als waterproof oder non-waterproof Version erhältlich.

Chevalet double face Plus XL avec un cadre en bois et sa surface d'écriture qui s'utilise comme un tableau.

Cette version dispose d'une tablette supplémentaire qui peut soit être utilisée comme tableau ou soit un panneau imprimé peut y être insérée.

Cette tablette supplémentaire est rabattable.

Très utile pour informer vos clients sur le menu, les horaires d'ouvertures, les offres spéciales etc.

Disponible en version waterproof et non waterproof.



Anzahl/ quantité	Non-Waterproof	Waterproof
	Preis/Stück Prix/pièce	Preis/Stück Prix/pièce
1 – 2	94.50 CHF	134.25 CHF
3 – 4	87.50 CHF	124.50 CHF
5 – 9	80.50 CHF	114.50 CHF
10 – 19	77.00 CHF	109.50 CHF
20 – 39	69.50 CHF	99.50 CHF
	Art.:WT-B-4	Art.:WT-B-WP-4

Druck Topschild /  
Impression panneau supérieur

Anzahl/ quantité	Preis/Paar Prix/paire
	1 – 2
3 – 19	29.70 CHF
20 – 39	21.50 CHF

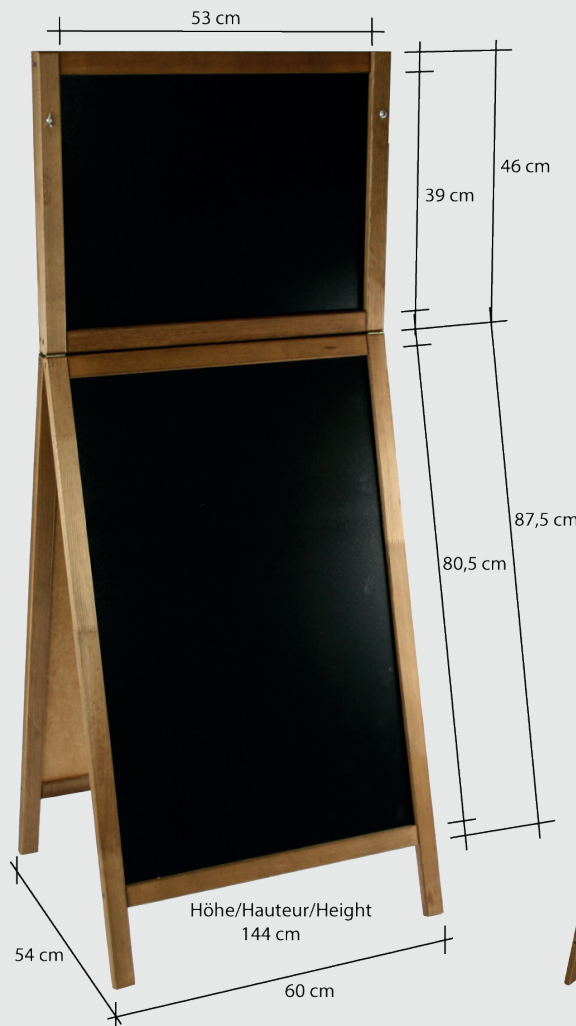

## Technische Daten:

Ständergrösse:	B60 x H144 + H46 cm
Rahmenmaterial:	Kiefernholz / waterproof = imprägniert
Rahmenfarbe:	Braun
Tafelmaterial:	Hartfaserplatte / waterproof = ABS
Gewicht:	ca. 7 kg
Topschildmasse:	B55 x H40 cm
Topschildmaterial:	PVC

## Caractéristiques techniques:

Dimensions du chevalet:	L61 x H144 + H46 cm
Matière du cadre:	Bois de pin / waterproof = imperméable
Couleur du cadre:	Brun
Matière du tableau:	Panneau en fibre dur, waterproof = ABS
Poids:	env. 7 kg
Dim. panneau supérieur:	L55 x H40 cm
Matière du panneau sup.:	PVC

# Beschreibbare Werbetafel / Chevalet ardoise stop trottoir

Der personalisierbare doppelseitige Kundenstopper XL mit Holzrahmen und Schiefertafel lässt sich beschriften wie eine Schiefertafel. Ihr Logo kann auf der Vorder- und Rückseite graviert werden.

Informieren Sie Ihre Kunden über Menü, Öffnungszeiten, Sonderangebote, Neuigkeiten oder über einen speziellen Event. Er ist als waterproof oder non-waterproof Version erhältlich.

Chevalet double face XL personnalisable avec votre logo avec un cadre en bois et sa surface d'écriture qui s'utilise comme un tableau.

Très utile pour informer vos clients sur le menu, les horaires d'ouvertures, les offres spéciales etc.

Votre logo peut être gravé sur les deux côtés.

Disponible en version waterproof et non waterproof.

Anzahl/ quantité	Non-Waterproof	Waterproof
	Preis/Stück Prix/pièce	Preis/Stück Prix/pièce
1 – 2	114.00 CHF	191.00 CHF
3 – 4	105.50 CHF	177.00 CHF
5 – 9	97.00 CHF	162.75 CHF
10 – 19	92.75 CHF	155.75 CHF
20 – 39	84.25 CHF	141.50 CHF

Art.:WT-B-2-L

Art.:WT-B-WP-2-L



Gravierung

Gravure

+ 2.00 CHF/Stk./Pcs

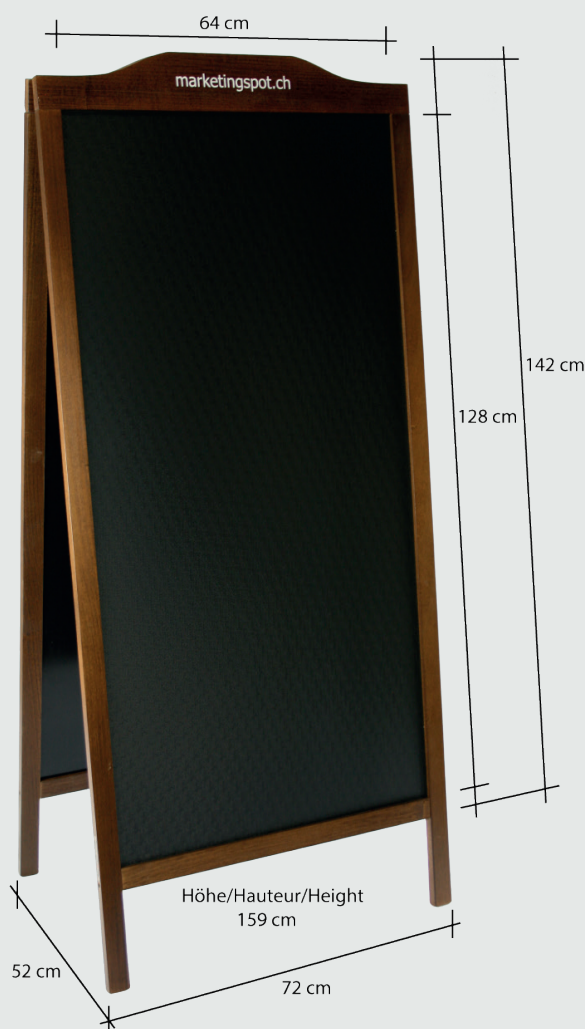

## Technische Daten:

Ständergrösse: B72 x H159 cm  
 Rahmenmaterial: Kiefernholz / waterproof = imprägniert  
 Rahmenfarbe: Braun  
 Tafelmaterial: Hartfaserplatte / waterproof = ABS  
 Gravierung: Text/Logo lasergraviert  
 Gewicht: ca. 8 kg

## Caractéristiques techniques:

Dimensions du chevalet: L72 x H159 cm  
 Matière du cadre: Bois de pin / waterproof = imperméable  
 Couleur du cadre: Brun  
 Matière du tableau: Panneau en fibre dur, waterproof = ABS  
 Gravure: Logo/Texte (par combustion au laser)  
 Poids: env. 8 kg

# Beschreibbare Werbetafel / Chevalet ardoise stop trottoir

Der doppelseitige Kundenstopper mit imprägniertem Holzrahmen und Schreibtafel lässt sich beschriften wie eine Schiefertafel.

Informieren Sie Ihre Kunden über Menü, Öffnungszeiten, Sonderangebote, Neuigkeiten oder über einen speziellen Event.

Er ist in zwei Versionen erhältlich: mit und ohne Räder.

Chevalet double face avec un cadre en bois et sa surface d'écriture qui s'utilise comme un tableau.

Très utile pour informer vos clients sur le menu, les horaires d'ouvertures, les offres spéciales etc.

Disponible en deux versions: avec ou sans roues.



Waterproof  
Ohne Räder/Sans roues

Waterproof  
Mit Rädern/Avec roues

Anzahl/ quantité	Preis/Stück Prix/pièce	Preis/Stück Prix/pièce
1 – 2	189.25 CHF	199.50 CHF
3 – 4	175.25 CHF	191.25 CHF
5 – 9	161.25 CHF	176.00 CHF
10 – 19	154.25 CHF	168.25 CHF
20 – 39	139.25 CHF	149.50 CHF

Art.:WT-B-WP-5

Art.:WT-B-WPW-5



## Technische Daten:

Ständergrösse: B65 x H116 cm  
Rahmenmaterial: Kiefernholz imprägniert  
Rahmenfarbe: Braun  
Tafelmaterial: ABS  
Gewicht: ca. 21 kg

## Caractéristiques techniques:

Dimensions du chevalet: L65 x H116 cm  
Matière du cadre: Bois de pin  
Couleur du cadre: Brun  
Matière du tableau: ABS  
Poids: env. 21 kg



# Beschreibbare Wandtafel / Tableau ardoise mural

Die Wandtafel mit Holzrahmen und Schiefertafel lässt sich beschriften wie eine Schiefertafel. Informieren Sie Ihre Kunden über Menü, Öffnungszeiten, Sonderangebote, Neuigkeiten oder über einen speziellen Event. Ihr Logo kann auf der Vorder- und Rückseite graviert werden.

Tableau ardoise avec un cadre en bois et sa surface d'écriture qui s'utilise comme un tableau. Très utile pour informer vos clients sur le menu, les horaires d'ouvertures, les offres spéciales etc.. Votre logo peut être gravé sur les deux côtés.

	B60 / L60	B79 / L79	B87 / L87
Anzahl/ quantité	Preis/Stück Prix/pièce	Preis/Stück Prix/pièce	Preis/Stück Prix/pièce
1 – 2	39.50 CHF	48.00 CHF	49.50 CHF
3 – 4	38.50 CHF	44.25 CHF	48.50 CHF
5 – 9	37.75 CHF	40.75 CHF	44.75 CHF
10 – 19	36.25 CHF	39.00 CHF	42.75 CHF
20 – 39	33.00 CHF	35.50 CHF	39.00 CHF
	Art.:HT-HO-1	Art.:HT-HO-2	Art.:HT-HO-3

Gravierung  
Gravure  
+ 2.00 CHF/Stk./Pcs

B60 / L60

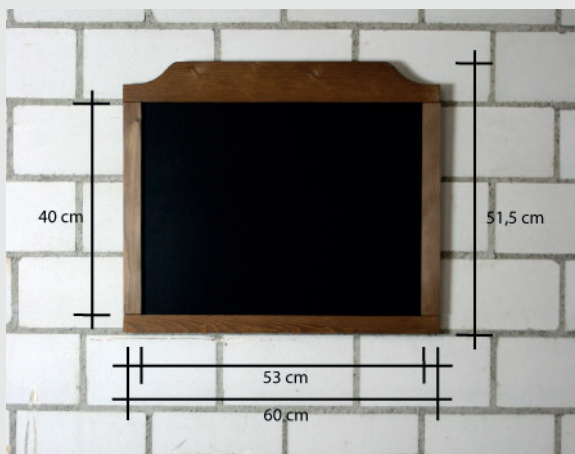

B79 / L79

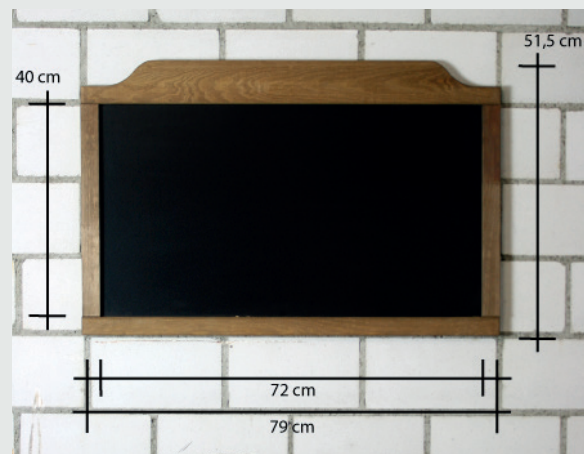

B87 / L87

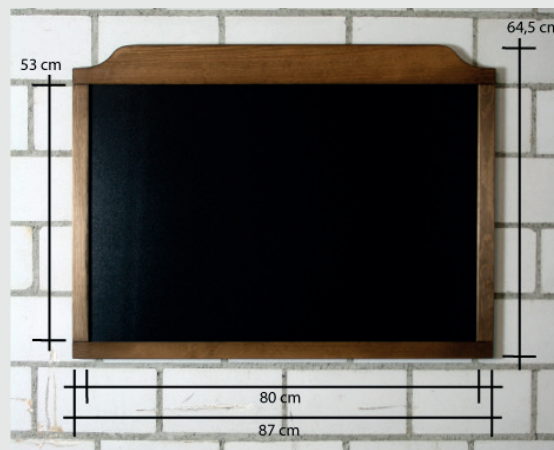

## Technische Daten:

Aussenmasse:	B60 (B60 x H51.5 cm) B79 (B79 x H51.5 cm) B87 (B87 x H64.5 cm)
Tafel Dicke:	3.5 cm
Rahmenmaterial:	Kiefernholz
Rahmenfarbe:	Braun
Tafelmaterial:	Hartfaserplatte
Schreibfläche:	B60 (B53 x H40 cm) B79 (B72 x H40 cm) B87 (B80 x H53 cm)
Gewicht:	B60 (ca. 1.3 kg), B79 (ca. 1.9 kg) B87 (ca. 2.4 kg)

## Caractéristiques techniques:

Dimensions extérieur du tableau:	L60 (L60 x H51.5 cm) L79 (L79 x H51.5 cm) L87 (L87 x H64.5 cm)
Épaisseur du tableau:	3.5 cm
Matière du cadre:	Bois de pin
Couleur du cadre:	Brun
Matière de l'ardoise:	Panneau en fibre dur
Surface d'écriture:	L60 (L53 x H40 cm) L79 (L72 x H40 cm) L87 (L80 x H53 cm)
Poids:	L60 (env. 1.3 kg), L79 (ca. 1.9 kg) L87 (env. 2.4 kg)

# Beschreibbare Wandtafel / Tableau ardoise mural

Die Wandtafel mit Holzrahmen und Schreiftafel lässt sich beschriften wie eine Schiefertafel. Informieren Sie Ihre Kunden über Menü, Öffnungszeiten, Sonderangebote, Neuigkeiten oder über einen speziellen Event. Ihr Logo kann auf der Vorder- und Rückseite graviert werden.

Tableau ardoise avec un cadre en bois et sa surface d'écriture qui s'utilise comme un tableau. Très utile pour informer vos clients sur le menu, les horaires d'ouvertures, les offres spéciales etc.. Votre logo peut être gravé sur les deux côtés.

Anzahl/ quantité	B47 / L47		B60 / L60	
	Preis/Stück Prix/pièce	Preis/Stück Prix/pièce	Preis/Stück Prix/pièce	Preis/Stück Prix/pièce
1 – 2	39.50 CHF	49.50 CHF	49.50 CHF	59.50 CHF
3 – 4	38.50 CHF	48.50 CHF	48.50 CHF	58.50 CHF
5 – 9	37.75 CHF	47.75 CHF	47.75 CHF	57.75 CHF
10 – 19	36.25 CHF	46.25 CHF	46.25 CHF	56.25 CHF
20 – 39	33.00 CHF	43.00 CHF	43.00 CHF	53.00 CHF

Art.:HT-VERT-1      Art.:HT-VERT-2

Gravierung  
Gravure  
+ 2.00 CHF/Stk./Pcs

B47 / L47

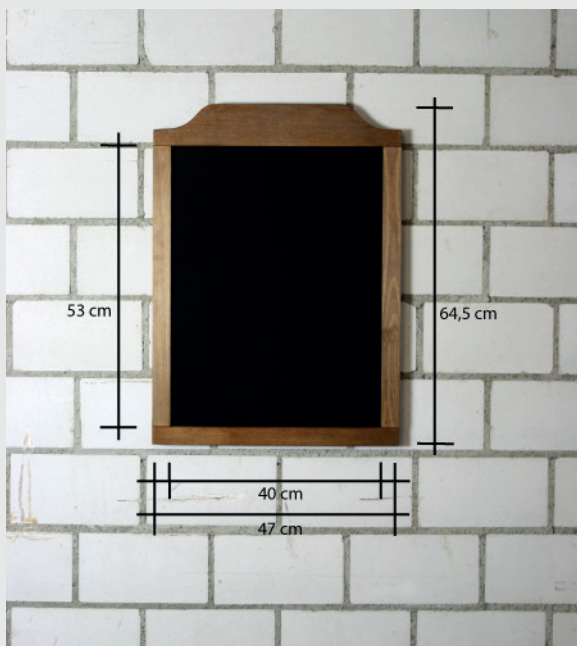

B60 / L60

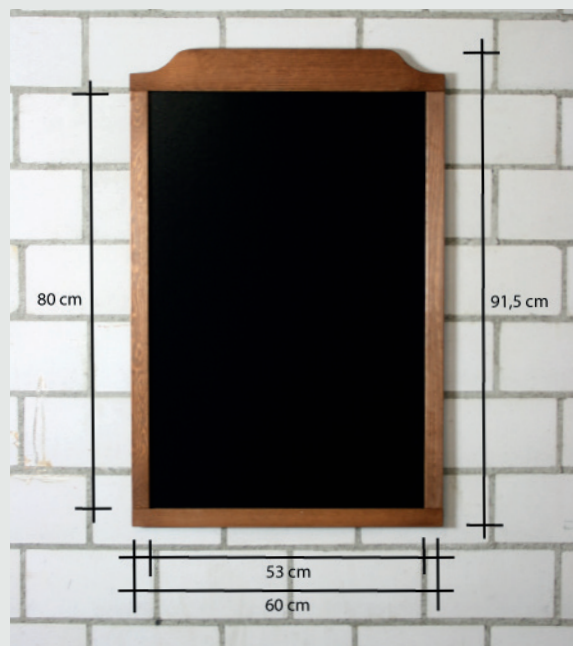

## Technische Daten:

Aussenmasse:	B47 (B47 x H64.5 cm) B60 (B60 x H91.5 cm)
Tafel Dicke:	3.5 cm
Rahmenmaterial:	Kiefernholz
Rahmenfarbe:	Braun
Tafelmaterial:	Hartfaserplatte
Schreibfläche:	B47 (B40 x H53 cm) B60 (B53 x H80 cm)
Gewicht:	B47 (ca. 1.3 kg), B60 (ca. 2.2 kg)

## Caractéristiques techniques:

Dimensions extérieur du tableau:	L47 (L47 x H64.5 cm) L60 (L60 x H91.5 cm)
Épaisseur du tableau:	3.5 cm
Matière du cadre:	Bois de pin
Couleur du cadre:	Brun
Matière de l'ardoise:	Panneau en fibre dur
Surface d'écriture:	L47 (L40 x H53 cm) L60 (L53 x H80 cm)
Poids:	L47 (env. 1.3 kg), L60 (ca. 2.2 kg)

# Beschreibbare Wandtafel / Tableau ardoise mural

Die Wandtafel mit Holzrahmen und Schiefertafel lässt sich beschriften wie eine Schiefertafel. Informieren Sie Ihre Kunden über Menü, Öffnungszeiten, Sonderangebote, Neuigkeiten oder über einen speziellen Event.

Tableau ardoise avec un cadre en bois et sa surface d'écriture qui s'utilise comme un tableau. Très utile pour informer vos clients sur le menu, les horaires d'ouvertures, les offres spéciales etc..

	Rustico	Giebel / Toit
Anzahl/ quantité	Preis/Stück Prix/pièce	Preis/Stück Prix/pièce
1 – 2	74.50 CHF	67.50 CHF
3 – 4	69.75 CHF	62.50 CHF
5 – 9	64.75 CHF	57.50 CHF
10 – 19	61.25 CHF	55.00 CHF
20 – 39	55.75 CHF	49.50 CHF
	Art.:HT-VERT-3	Art.: HT-VERT-4

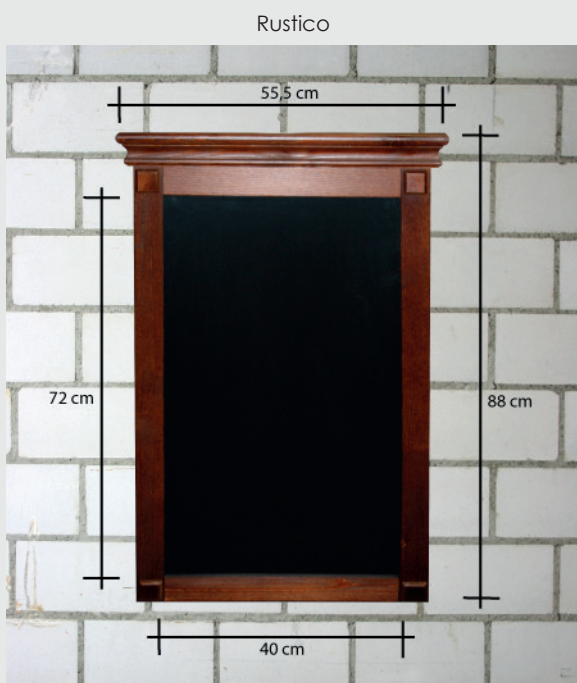

Art.: HT-VERT-3

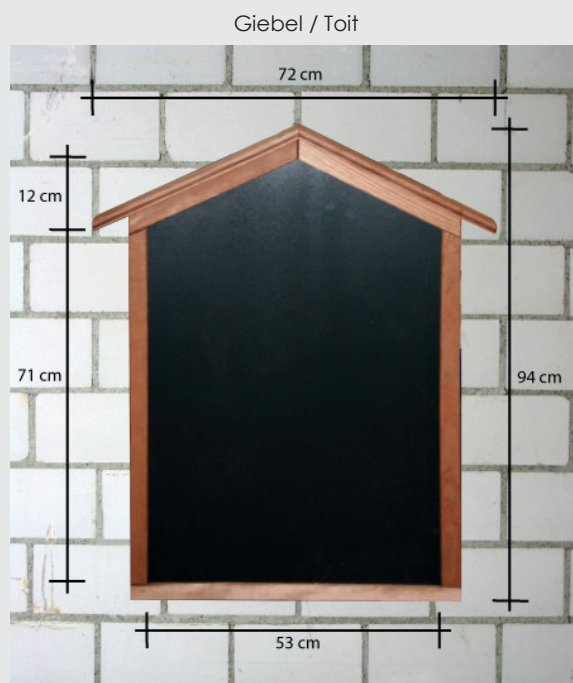

Art.: HT-VERT-4

## Technische Daten:

Aussenmasse:	Rustico (B55.5 x H88 cm) Giebel (B72 x H94 cm)
Tafel Dicke:	3.5 cm
Rahmenmaterial:	Kiefernholz
Rahmenfarbe:	Braun
Tafelmaterial:	Hartfaserplatte
Schreibfläche:	Rustico (B40 x H72 cm) Giebel (B53 x H83 cm)

## Caractéristiques techniques:

Dimensions extérieur du tableau:	Rustico (L55.5 x H88 cm) Toit (L72 x H94 cm)
Épaisseur du tableau:	3.5 cm
Matière du cadre:	Bois de pin
Couleur du cadre:	Brun
Matière de l'ardoise:	Panneau en fibre dur
Surface d'écriture:	Rustico (L40 x H72 cm) Toit (L53 x H83 cm)



# Kreidemarker / Marqueur à craie

Kreidemarker auf Wasserbasis für die Beschriftung von Schreiftafeln, Glasscheiben, Spiegeln, Metall oder anderen, nicht porösen Flächen.

Kann mit einem trockenen oder feuchten Tuch weggewischt werden.

Schreibdicke: 2-3mm, 10 mm.

Farben: Grün, Hellblau, Orange, Rot, Weiss, Gelb, Pink.

Marqueur à base d'eau pour une utilisation sur les tableaux / tableaux blancs brillants, les fenêtres / verre, les miroirs, les plastiques, le métal et les autres surfaces non poreuses.

Peut être nettoyé avec un chiffon sec ou humide.

Épaisseur: 2-3mm, 10 mm.

Couleur: Vert, Bleu clair, Orange, Rouge, Blanc, Jaune, Rose.

Anzahl/ quantité	2-3 mm	10 mm
	Preis/Stück Prix/pièce	Preis/Stück Prix/pièce
1 - 2	6.50 CHF	7.50 CHF
3 - 4	6.00 CHF	7.00 CHF
5 - 9	5.50 CHF	6.50 CHF
10 - 19	5.25 CHF	6.25 CHF
20 - 39	4.75 CHF	5.75 CHF
	Art.:851102	Art.:851101



2-3 mm



10 mm





# Klapprahmen / Cadre d'affichage

Dieser praktische Klapprahmen ermöglicht einfachstes Austauschen des Posters.

Er kann an die Wand geschraubt oder bei Bedarf auch mit Doppelklebband (nicht im Lieferumfang) befestigt werden.

Ohne oder mit Druck (A2, A1, A0).

Zusätzliche Schutzfolien sind separat bestellbar.

Ce cadre à clip est pratique et facilite le remplacement de l'affiche.

Il peut être vissé au mur ou si nécessaire avec du ruban adhésif double face (non inclus).

Sans ou avec impression (A2, A1, A0).

Les films de protection supplémentaires peuvent être commandés séparément.

	A4	A3	A2	A1	A0
Anzahl/ quantité	Preis/Stück Prix/pièce	Preis/Stück Prix/pièce	Preis/Stück Prix/pièce	Preis/Stück Prix/pièce	Preis/Stück Prix/pièce
1 – 4	10.25 CHF	14.25 CHF	19.95 CHF	33.00 CHF	65.00 CHF
5 – 9	10.00 CHF	13.75 CHF	19.50 CHF	31.50 CHF	62.25 CHF
10 – 19	9.50 CHF	13.25 CHF	18.75 CHF	30.00 CHF	59.75 CHF
20 – 49	8.75 CHF	12.25 CHF	17.50 CHF	28.25 CHF	55.75 CHF
50	8.25 CHF	11.50 CHF	16.25 CHF	26.25 CHF	52.00 CHF

Art.: KR-25-A4-01

Art.: KR-25-A3-01

Art.: KR-25-A2-01

Art.: KR-25-A1-01

Art.: KR-25-A0-01

## Druck / Impression

	A2	A1	A0
	Preis/Stück Prix/pièce	Preis/Stück Prix/pièce	Preis/Stück Prix/pièce
Papier	13.50 CHF	17.00 CHF	34.00 CHF
Vinyl	17.50 CHF	21.00 CHF	42.00 CHF

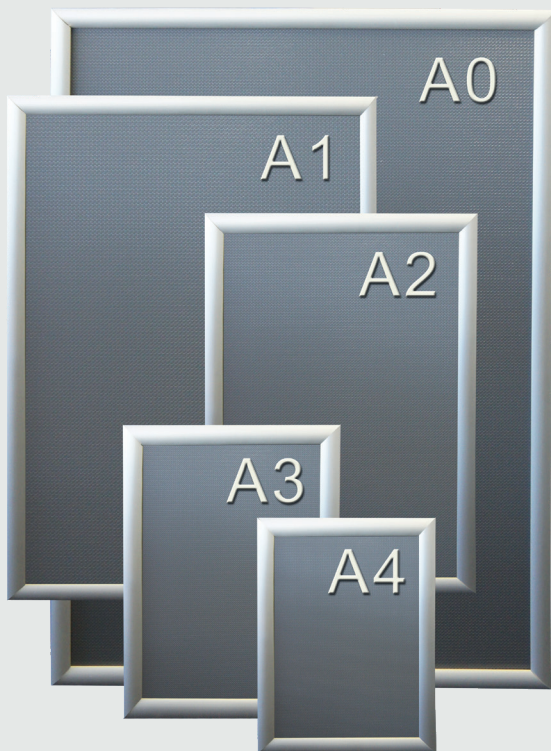

### Technische Daten:

Rahmenmaterial:	Aluminium
Rahmenfarbe:	Silber
Profil:	25 mm
Masse:	A4 (B24 x H32.5 cm) A3 (B32.5 x H45 cm) A2 (B45 x H62.5 cm) A1 (B62.5 x H87 cm) A0 (B87 x H121.5 cm)
Druckmaterial:	Papier oder Vinyl

### Caractéristiques techniques:

Matière du cadre:	Aluminium
Couleur du cadre:	Argenté
Profil:	25 mm
Dimensions:	A4 (L24 x H32.5 cm) A3 (L32.5 x H45 cm) A2 (L45 x H62.5 cm) A1 (L62.5 x H87 cm) A0 (L87 x H121.5 cm)
Matière de l'affiche:	Papier ou vinyl

# Fensterklapprahmen / Cadre d'affichage pour vitre

Fensterklapprahmen eignen sich für die beidseitige Beschriftung von Glastüren oder Fenstern. So können Sie z.B. Ihre Öffnungszeiten bekanntgeben, einen freundlichen Willkommens- und Abschiedsgruss für Besucher und Kunden anbringen, auf laufende Aktionen aufmerksam machen oder die neusten Frisurentrends bewerben. Er besteht aus zwei Rahmen: einen Innenrahmen, der auf der Innenseite des Raumes montiert wird und die Informationsblätter für Innen und Aussen enthält. Der Aussenrahmen wird auf die Aussenseite der Türe oder des Fensters geklebt. Der Austausch der Blätter kann nur von Innen vorgenommen werden. Die Klapprahmen sind erhältlich in den Grössen A4, A3 und A1.

Les cadres d'affichages autoadhésifs sont conçus pour l'affichage des deux côtés d'une porte vitrée ou d'une fenêtre en verre. Ainsi, vous pouvez, par exemple, afficher vos horaires d'ouverture, vos messages d'accueil et de bienvenue aux visiteurs et aux clients, vos promotions en cours ou vos dernières nouveautés. Il se compose de deux cadres: un cadre intérieur, monté à l'intérieur de la pièce et contenant les feuilles d'information pour l'intérieur et l'extérieur. Le cadre extérieur est collé à l'extérieur de la porte ou de la fenêtre. Le remplacement des feuilles ne peut se faire qu'à l'intérieur.

Ils sont disponibles aux formats A4, A3 et A1.

Druck / Impression

	A4	A3	A1
Anzahl/ quantité	Preis/Stück Prix/pièce	Preis/Stück Prix/pièce	Preis/Stück Prix/pièce
1 – 4	22.50 CHF	27.75 CHF	53.00 CHF
5 – 9	21.50 CHF	26.50 CHF	50.75 CHF
10 – 19	20.75 CHF	25.50 CHF	48.75 CHF
20 – 49	19.25 CHF	23.75 CHF	45.50 CHF
50	18.00 CHF	22.25 CHF	42.25 CHF

	A1
Preis/Stück Prix/pièce	Preis/Stück Prix/pièce
Papier	17.00 CHF
Vinyl	21.00 CHF

Art.: FKR-25-A4-01 Art.: FKR-25-A3-01 Art.: FKR-25-A1-01



## Technische Daten:

Rahmenmaterial:	Aluminium
Rahmenfarbe:	Silber
Profil:	25 mm
Masse:	A4 (B24 x H32.5 cm) A3 (B32.5 x H45 cm) A1 (B45 x H62.5 cm)
Druckmaterial:	Papier oder Vinyl

## Caractéristiques techniques:

Matière du cadre:	Aluminium
Couleur du cadre:	Argenté
Profil:	25 mm
Dimensions:	A4 (L24 x H32.5 cm) A3 (L32.5 x H45 cm) A1 (L45 x H62.5 cm)
Matière de l'affiche:	Papier ou vinyl

# Blachen / Bâche

## Blache Frontlit

Grammatuur: ca. 510g/m<sup>2</sup>  
 Brandschutzklasse: B1 (schwer entflammbar)  
 Wetterfest: Ja  
 UV-beständig: Ja  
 inkl. Druck und Ösen

Anzahl m <sup>2</sup> / quantité m <sup>2</sup>	Preis/m <sup>2</sup> Prix/m <sup>2</sup>
1 – 4	29.50 CHF
5 – 9	25.50 CHF
10 – 49	24.50 CHF
50 – 99	22.50 CHF
100 – 299	19.50 CHF

## Bâche Frontlit

Grammage: env. 510g/m<sup>2</sup>  
 Classe de protection: B1 (difficilement inflammable)  
 Résistant aux intempéries: Oui  
 Résistant aux rayons UV: Oui  
 impression et oeillets inclus



## Blockout

Grammatuur: ca. 650g/m<sup>2</sup>  
 Brandschutzklasse: B1 (schwer entflammbar)  
 Wetterfest: Ja  
 UV-beständig: Ja  
 inkl. Druck und Ösen

Anzahl m <sup>2</sup> / quantité m <sup>2</sup>	Preis/m <sup>2</sup> einseitig Prix/m <sup>2</sup> un côté	Preis/m <sup>2</sup> zweiseitig Prix/m <sup>2</sup> deux côtés
1 – 4	40.50 CHF	49.00 CHF
5 – 9	35.50 CHF	42.50 CHF
10 – 49	34.00 CHF	39.50 CHF
50 – 99	31.50 CHF	34.50 CHF
100 – 299	27.00 CHF	32.50 CHF

## Blockout

Grammage: env. 650g/m<sup>2</sup>  
 Classe de protection: B1 (difficilement inflammable)  
 Résistant aux intempéries: Oui  
 Résistant aux rayons UV: Oui  
 impression et oeillets inclus

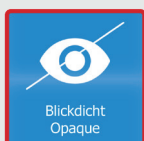
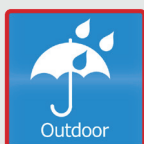
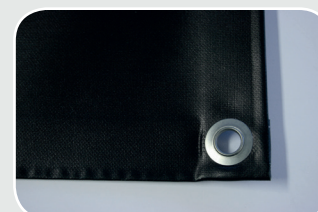



# Blachen / Bâche

## Mesh (Gitternetz)

Grammatur: ca. 330g/m<sup>2</sup>  
 Brandschutzklasse: B1 (schwer entflammbar)  
 Wetterfest: Ja  
 UV-beständig: Ja  
 inkl. Druck und Ösen

Anzahl m <sup>2</sup> / quantité m <sup>2</sup>	Preis/m <sup>2</sup> Prix/m <sup>2</sup>
1 – 4	29.50 CHF
5 – 9	25.50 CHF
10 – 49	24.50 CHF
50 – 99	22.50 CHF
100 – 299	19.50 CHF

## Mesh (Bâche microperforée)

Grammage: env. 330g/m<sup>2</sup>  
 Classe de protection: B1 (difficilement inflammable)  
 Résistant aux intempéries: Oui  
 Résistant aux rayons UV: Oui  
 impression et oeillets inclus

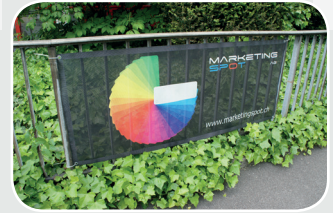

Wetterfeste Blachen für Ihre Saisonprodukte (B200 x H50 cm)

Bâches résistantes aux intempéries pour vos produits de saison (L200 x H50 cm)



# Blachen Zubehör / Accessoires Bâche

## Expanderhaken 17-24 cm

Zum Aufspannen von Blachen.  
Maximallänge gespannt: 24 cm

## Tendeur 17-24 cm

Pour fixer les bâches.  
Longueur maximale étirée: 24 cm

Anzahl/ quantité	Preis/Stück Prix/pièce
1 – 49	1.70 CHF
ab 50	1.49 CHF

Art.: EXP-01-17CM



## Expanderhaken 28-50 cm

Zum Aufspannen von Blachen.  
Maximallänge gespannt: 50 cm

## Tendeur 28-50 cm

Pour fixer les bâches.  
Longueur maximale étirée: 50 cm

Anzahl/ quantité	Preis/Stück Prix/pièce
1 – 49	2.70 CHF
ab 50	2.40 CHF

Art.: EXP-02-28CM-X2



## Expanderhaken 18-21 cm

Zum Aufspannen von Blachen.  
Maximallänge gespannt: 21 cm

## Tendeur 18-21 cm

Pour fixer les bâches.  
Longueur maximale étirée: 21 cm

Anzahl/ quantité	Preis/Stück Prix/pièce
1 – 49	1.70 CHF
ab 50	1.40 CHF

Art.: EXP-03-18CM



## Expanderhaken 20-25 cm

Zum Aufspannen von Blachen.  
Maximallänge gespannt: 25 cm

## Tendeur 20-25 cm

Pour fixer les bâches.  
Longueur maximale étirée: 25 cm

Anzahl/ quantité	Preis/Stück Prix/pièce
1 – 49	1.80 CHF
ab 50	1.50 CHF

Art.: EXP-04-20CM



## Expanderhaken 25-32 cm

Zum Aufspannen von Blachen.  
Maximallänge gespannt: 32 cm

## Tendeur 25-32 cm

Pour fixer les bâches.  
Longueur maximale étirée: 32 cm

Anzahl/ quantité	Preis/Stück Prix/pièce
1 – 49	1.90 CHF
ab 50	1.60 CHF

Art.: EXP-05-25CM





# LCD Ständer 37"-70" / Support LCD 37"-70"

Art.: SCREEN-B-37-70

Der höhenverstellbare Bodenständer (120-160 cm) ist für die Aufhängung von Bildschirmen mit VESA-Norm 400 x 200 mm, 400 x 400 mm, 600 x 200 mm und 600 x 400 mm vorgesehen. Die Aufhängevorrichtung kann horizontal oder vertikal befestigt werden.

Auf dem ebenfalls höhenverstellbaren Tablar in der Grösse 43 x 33,5 cm kann ein Gerät platziert werden. Zuerst ist eine höhenverstellbare Ablage in der Grösse 23 x 15 cm für eine Kamera.

Der Ständer steht auf stabilen, arretierbaren Rädern. Die Kabelführung im Gestell sorgt für Ordnung.

Le support ajustable en hauteur de 120 à 160 cm est prévu pour la suspension d'écran ayant les normes VESA 400 x 200 mm, 400 x 400 mm, 600 x 200 mm et 600 x 400 mm. L'écran peut être incliné verticalement ou horizontalement. Le plateau du milieu de dimensions 43 x 33,5 cm permet de poser un appareil et peut également être ajusté en hauteur. Le plateau du haut de dimensions 23 x 15 cm est prévu pour y installer une caméra.

Le support repose sur des roulettes stable avec frein.

Anzahl/ quantité	Preis/Stück Prix/pièce
1 – 2	379.75 CHF
3 – 4	367.50 CHF
5 – 9	343.00 CHF
10 – 19	333.00 CHF
20 – 29	290.25 CHF

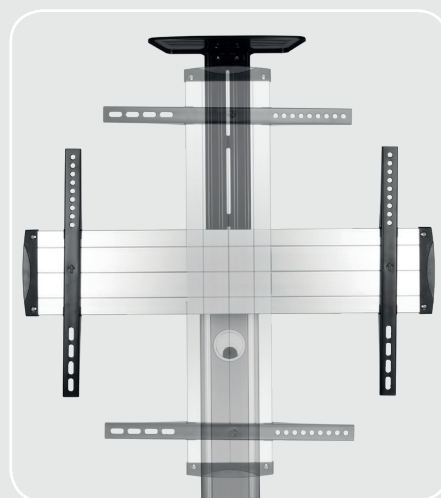
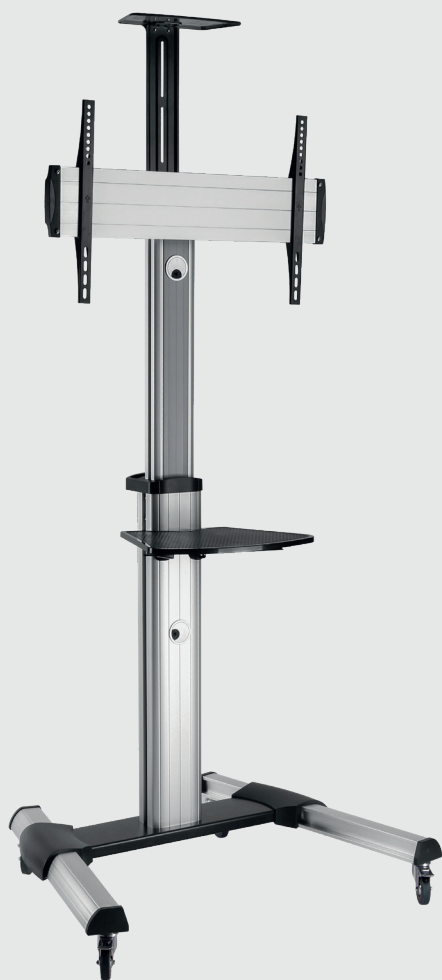

## Technische Daten:

Material:	Stahl, Aluminium, Plastik
Ständermasse:	B82,8 x T70 x H206 cm
Bildschirmhöhe:	120-160 cm
VESA-Norm:	MIS-F (400 x 200, 400 x 400, 600 x 200, 600 x 400 mm)
Empfohlene Bildschirmgröße:	37"-70"
Belastung:	max. 50 kg
Rotation:	90°
Neigung:	+5° bis -12°
Gewicht:	20 kg

## Caractéristiques techniques:

Matière:	Métal, aluminium, plastique
Dimensions du support:	L82,8 x P70 x H206 cm
Hauteur écran:	120-160 cm
Norme VESA:	MIS-F (400 x 200, 400 x 400, 600 x 200, 600 x 400 mm)
Taille d'écran supporté:	37"-70"
Charge:	max. 50 kg
Rotation:	90°
Inclinaison:	+5° à -12°
Poids:	20 kg

# LCD Ständer 60"-100" / Support LCD 60"-100"

Art.: SCREEN-B-60-100

Der höhenverstellbare Bodenständer (120-165 cm) ist für die Aufhängung von Bildschirmen mit VESA-Norm 200 x 200 mm bis 1000 x 600 mm vorgesehen.

Auf dem ebenfalls höhenverstellbaren Tablar in der Grösse 43 x 33,5 cm kann ein Gerät platziert werden. Zuoberst ist eine höhenverstellbare Ablage in der Grösse 23 x 15 cm für eine Kamera. Der Ständer steht auf stabilen, arretierbaren Rädern. Die Kabelführung im Gestell sorgt für Ordnung.

Le support ajustable en hauteur de 120 à 165 cm est prévu pour la suspension d'écran ayant les normes VESA 200 x 200 mm jusqu'à 1000 x 600 mm.

Le plateau du milieu de dimensions 43 x 33,5 cm permet de poser un appareil et peut également être ajusté en hauteur. Le plateau du haut de dimensions 23 x 15 cm est prévu pour y installer une caméra.

Le support repose sur des roulettes stable avec frein.

Anzahl/ quantité	Preis/Stück Prix/pièce
---------------------	---------------------------

1 - 2	528.00 CHF
3 - 4	511.00 CHF
5 - 9	477.00 CHF
10 - 19	463.25 CHF
20 - 29	403.75 CHF

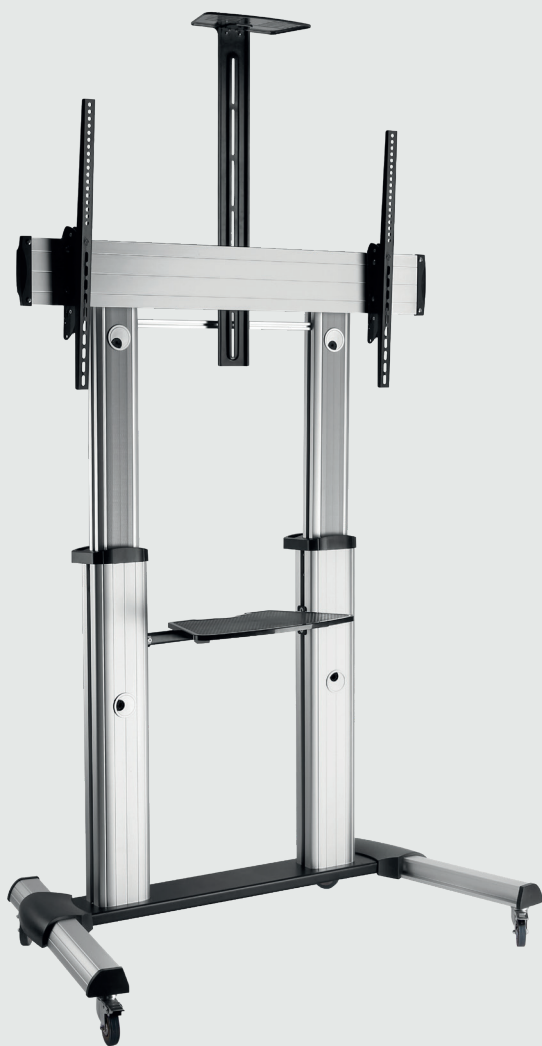

## Technische Daten:

Material:	Stahl, Aluminium, Plastik
Ständermasse:	B124,5 x T75,5 x H231,5 cm
Bildschirmhöhe:	120-165 cm
VESA-Norm:	200 x 200 bis 1000 x 600 mm
Empfohlene Bildschirmgrösse:	60"-100"
Belastung:	max. 100 kg
Rotation:	nein
Neigung:	+5° bis -10°
Gewicht:	30 kg

## Caractéristiques techniques:

Matière:	Métal, aluminium, plastique
Dimensions du support:	L124,5 x P75,5 x H231,5 cm
Hauteur écran:	120-165 cm
Norme VESA:	200 x 200 jusqu'à 1000 x 600 mm
Taille d'écran supporté:	60"-100"
Charge:	max. 100 kg
Rotation:	non
Inclinaison:	+5° à -12°
Poids:	30 kg

# LCD Decken Halterung 37"-70" / Support plafond LCD 37"-70"

Art.: SCRE-D-37-70-01

Die höhenverstellbare Decken Halterung (56 - 91 cm) ist für die Aufhängung von Bildschirmen mit VESA-Norm 200 x 200 mm bis 400 x 600 mm vorgesehen.

Die Decken Montageplatte kann von -60° bis +60° geneigt werden, sodass die Halterung sowohl an geraden als auch an schrägen Decken montiert werden kann.

Le support de plafond ajustable en hauteur de 56 à 91 cm est prévu pour la suspension d'écran ayant les normes VESA 200 x 200 mm jusqu'à 400 x 600 mm.

La plaque de montage au plafond peut être inclinée de -60° à +60° de sorte à pouvoir le monter sur un plafond penché.

Anzahl/ quantité	Preis/Stück Prix/pièce
1 - 2	70.50 CHF
3 - 4	68.00 CHF
5 - 9	63.50 CHF
10 - 19	61.75 CHF
20 - 29	53.75 CHF



## Technische Daten:

Material:	Stahl
Haltermasse:	B68 x (H77,8 - 112,8 cm)
VESA-Norm:	200 x 200 bis 600 x 400 mm)
Empfohlene Bildschirmgröße:	37" - 70"
Belastung:	max. 50 kg
Rotation:	ja
Neigung:	0° bis -25°
Gewicht:	5 kg

## Caractéristiques techniques:

Matière:	Métal
Dimensions du support:	L68 x (H77,8 - 112,8 cm)
Norme VESA:	200 x 200 jusqu'à 600 x 400 mm
Taille d'écran supporté:	37"-70"
Charge:	max. 50 kg
Rotation:	Oui
Inclinaison:	0° à -25°
Poids:	5 kg

# LCD Decken Halterung lang 37"-70" / Support plafond LCD long 37"-70"

Art.: SCRE-D-37-70-02

Die höhenverstellbare Decken Halterung (106 - 156 cm) ist für die Aufhängung von Bildschirmen mit VESA-Norm 200 x 200 mm bis 400 x 600 mm vorgesehen.

Die Decken Montageplatte kann von -60° bis +60° geneigt werden, sodass die Halterung sowohl an geraden als auch an schrägen Decken montiert werden kann.

Le support de plafond ajustable en hauteur de 106 à 156 cm est prévu pour la suspension d'écran ayant les normes VESA 200 x 200 mm jusqu'à 400 x 600 mm.

La plaque de montage au plafond peut être inclinée de -60° à +60° de sorte à pouvoir le monter sur un plafond penché.

Anzahl/ quantité	Preis/Stück Prix/pièce
1 - 2	78.25 CHF
3 - 4	75.75 CHF
5 - 9	70.75 CHF
10 - 19	68.75 CHF
20 - 29	59.75 CHF



## Technische Daten:

Material:	Stahl
Haltermasse:	B68 x (H127,8 - 177,8 cm)
VESA-Norm:	200 x 200 bis 600 x 400 mm)
Empfohlene Bildschirmgröße:	37" - 70"
Belastung:	max. 50 kg
Rotation:	ja
Neigung:	0° bis -25°
Gewicht:	5 kg

## Caractéristiques techniques:

Matière:	Métal
Dimensions du support:	L68 x (H127,8 - 177,8 cm)
Norme VESA:	200 x 200 jusqu'à 600 x 400 mm
Taille d'écran supporté:	37"-70"
Charge:	max. 50 kg
Rotation:	Oui
Inclinaison:	0° à -25°
Poids:	5 kg



## Barauflagen / Tapis de bar

### Barauflage

Die praktische Barauflage aus Vliesstoff eignet sich für Degustationen an Messen, für Bierbrauereien, Weinhändler, Restaurant- und Barbetriebe. Sie wird mit Ihrem Logo, Text und Bildern im Sublimationsverfahren (Transfervverfahren) bedruckt. Andere Grössen auf Anfrage.

Obermaterial:	Vliesstoff
Rückseite:	Nitrilkautschuk
Masse:	88 x 25 cm
Stärke:	1,5 mm
Gewicht:	325 g
Gummirand:	2 cm

### Tapis de bar

Le tapis de bar en tissu non tissé est adapté pour les Foires, les dégustations, les marchands de vin, les restaurants et bar. Il est imprimé avec vos logos, textes et images. Autres dimensions sur demande.

Matière du haut:	Tissu non tissé
Face arrière:	Caoutchouc
Dimensions:	88 x 25 cm
Épaisseur:	1,5 mm
Poids:	325 g
Cadre caoutchouc:	2 cm

Anzahl/ quantité	Preis/Stück Prix/pièce
100 - 249	24.50 CHF
250 - 499	23.50 CHF
500 - 999	17.50 CHF
1000 - 2999	13.50 CHF

Art.: BAR-NW-01



### Glas-Antirutsch-Auflage

Die Antirutsch-Auflage aus PVC wird mit Ihrem Logo und Text versehen. Sie eignet sich insbesondere für den Offenausschank an Degustationen, für Bierbrauereien, Weinhändler, Restaurant- und Barbetriebe. Die Auflage ist sehr praktisch, weil die Gläser nicht rutschen und Schaum oder Flüssigkeit abtropfen können. Sie ist spülmaschinenfest. Andere Grössen auf Anfrage.

Material:	100% PVC
Masse:	60 x 10 cm
Dicke:	10 mm
Gewicht:	530 g
Maschinenwaschbar:	Ja

Anzahl/ quantité	Preis/Stück Prix/pièce
100 - 249	29.50 CHF
250 - 499	22.50 CHF
500 - 999	17.50 CHF
1000 - 2999	14.50 CHF

Art.: BAR-PVC-01

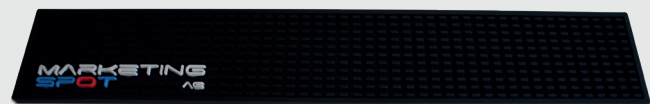

### Tapis de bar antidérapant

Le tapis de bar antidérapant en PVC peut être commandé avec votre logo ou texte. Il est particulièrement adapté pour les bars, les dégustations, les brasseries, les marchands de vin et les restaurants. Le tapis est très pratique car les verres ne glissent pas et les surplus de liquide sont recueillis par le tapis. Il est lavable au lave-vaisselle. Autres dimensions sur demande.

Matière:	100% PVC
Dimensions:	60 x 10 cm
Épaisseur:	10 mm
Poids:	530 g
Lavable en machine:	Oui

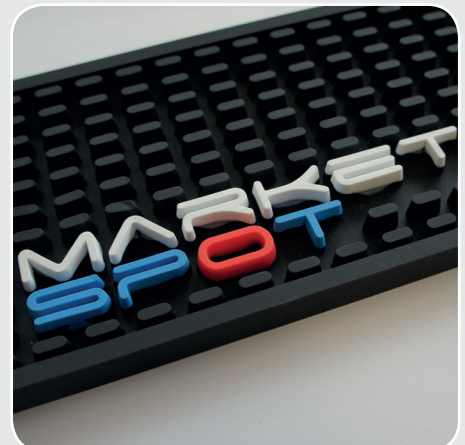

# Kordel-Leitsysteme / Systèmes de délimitation à corde

Art.: LS-01

Mit dem Kordel-Leitsystem kann ein Bereich abgegrenzt oder optisch hervorgehoben werden. Die Ständer sind silber- oder goldfarbig verfügbar. Die dazu passenden roten oder schwarzen Kordeln sind 150 cm lang. Die eleganten roten oder schwarzen Kordeln werden zwischen die Leitsystem-Ständer gehängt.

Le système de délimitation est utilisé pour bloquer, dévier, contrôler ou pour limiter un espace.

Les potelets sont disponibles en doré ou en argenté.

Les cordes de longueur 150 cm sont insérées entre les potelets et disponibles en couleur noir ou rouge.

Anzahl/ quantité	Ständer Preis/Stück Potelet Prix/pièce	Kordel Preis/Stück Corde Prix/pièce
1 – 9	62.00 CHF	17.50 CHF
10 – 49	57.00 CHF	16.00 CHF
50 – 99	49.50 CHF	14.00 CHF

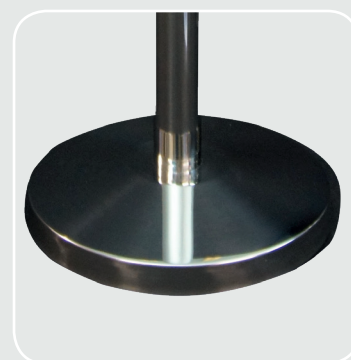
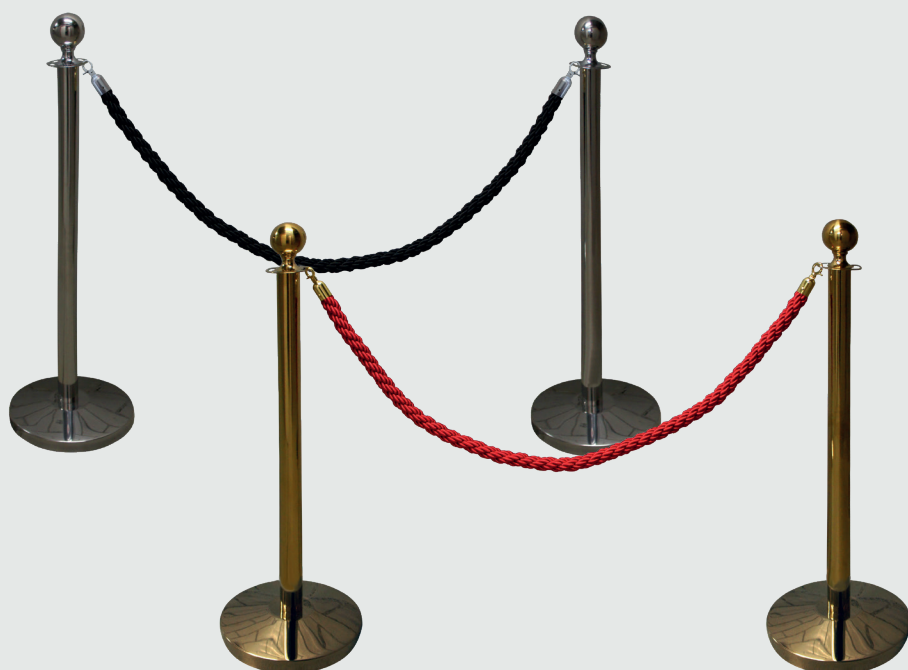

## Technische Daten:

Ständerfarbe: Gold, silbrig  
Ständerhöhe: 103 cm  
Sockelmasse: ø 32 cm  
Kordelfarbe: Rot, schwarz  
Kordellänge: 150 cm  
Ständergewicht: 16 kg

## Caractéristiques techniques:

Couleur du potelet: Doré, argenté  
Hauteur du potelet: 103 cm  
Dimensions de la Base: ø 32 cm  
Couleur de la corde: Rouge, noir  
Longueur de la corde: 150 cm  
Poids du potelet: 16 kg

# Band Leitsysteme / Systèmes de délimitation à sangle

Art.: LS-02

Mit dem Band-Leitsystem kann ein Bereich abgegrenzt oder optisch hervorgehoben werden. Die Ständer sind schwarz- oder silbrig verfügbar und standardmässig mit rotem Band bestückt. Das Band kann bis 180 cm Länge ausgezogen werden. Möchten Sie die Bänder bedrucken, auch in anderen Farben, schauen Sie bitte auf Seite 47.

Le système de délimitation à sangle est utilisé pour bloquer, dévier, contrôler ou pour limiter un espace. Les potelets sont disponibles en noir ou en argenté. La sangle peut être tirée jusqu'à une longueur de 180 cm, disponible en couleur rouge. Voir également la personnalisation des sangles pour d'autres couleurs en page 47.

Anzahl/ quantité	Preis/Stück Prix/pièce
1 – 9	78.00 CHF
10 – 49	71.50 CHF
50 – 99	62.50 CHF



## Technische Daten:

Ständerfarbe:	Schwarz, silbrig
Ständerhöhe:	90 cm
Sockelmasse:	ø 35 cm
Bandfarbe:	Rot
Bandlänge:	max. 180 cm
Ständergewicht:	8 kg

## Caractéristiques techniques:

Couleur du potelet:	Noir, argenté
Hauteur du potelet:	90 cm
Dimensions de la base:	ø 35 cm
Couleur de la sangle:	Rouge
Longueur de la sangle:	max. 180 cm
Poids du potelet:	8 kg

# Druck für Band Leitsysteme / Personnalisation des sangles

Art.: LS-02-PRINT

Für das Band-Leitsystem gibt es die Möglichkeit, das Band mit Logo oder Werbung zu beschriften. Verfügbar in den Farben orange, gelb, blau, schwarz, rot und weiss. Im Preis inbegriffen sind: Das Rollsystem und das bedruckte Band.

Personnalisez les sangles avec votre logo ou avec une pub. Les sangles sont disponibles en couleur orange, jaune, bleu, noir, rouge et blanc. Le prix comprend: Le système d'enroulage et la sangle imprimée.

Anzahl/ quantité	Preis/Stück Prix/pièce
10 – 49	29.00 CHF
50 – 99	26.00 CHF
100 – 199	24.25 CHF





# Allgemeine Informationen

## Datenanforderungen:

- Dokument Grafik in einem Dokument anlegen in PDF oder JPEG  
Massstab 1:1 oder 1:2
- Farben CMYK Farben ohne zusätzliche Sonderfarben
- Datenformat PDF oder JPEG
- Beschnitt Kein Beschnitt
- Schriften Immer vektorisieren (in Pfade konvertieren) oder beilegen
- Bildauflösung Bezogen auf 1:1 oder 1:2 mit min. 200 dpi Auflösung

## Datenübertragung:

- Online Shop [shop.marketingspot.ch](http://shop.marketingspot.ch)
- Datenträger CD-ROM, DVD oder USB stick
- Per Post marketingspot ag  
Hagnastrasse 27  
4132 MuttENZ  
Switzerland
- Per E-mail [info@marketingspot.ch](mailto:info@marketingspot.ch) (bis max. 20 MB)

## Auszug aus den AGB's:

- Allgemeines Sämtliche Druckaufträge werden anhand der vom Kunden übermittelten Daten ausgeführt. marketingspot ag übernimmt keine Haftung für Inhalt, Farb-, Text- oder Bildfehler. Eine Überprüfung der übermittelten Daten obliegt einzig und vollumfänglich dem Kunden. Für eventuelle Abweichungen in Farbe, die sich aus der Konvertierung von nicht konformen Daten ergeben, übernimmt marketingspot ag keine Haftung. Die Voraussetzungen für die von marketingspot ag akzeptierten Dateiformaten entnehmen Sie bitte unserer website. Ein „Gut zum Druck“ wird als ein Stück Auftrag behandelt und verrechnet. Für Grossaufträge können von den Zahlungsbedingungen abweichende Vereinbarungen getroffen werden.
- Preise Alle publizierten Preise sind in CHF zuzüglich der jeweils geltenden gesetzlichen Mehrwertsteuer. Versandkosten werden zusätzlich verrechnet. Die aktuellen Preise sind auf der website publiziert. Bei Rückständen gelten die Preise am Bestelltag. Gesetzliche Abgaben werden nicht separat aufgeführt, sind aber im Preis der abgabepflichtigen Artikel enthalten. Die Preise beziehen sich jeweils nur auf das angebotene Produkt, nicht aber auf eventuell abgebildetes Dekorationsmaterial. Irrtümer in Preis-, Text- oder Bildangaben vorbehalten.
- Datenschutz Der Schutz Ihrer Daten und die Wahrung Ihrer Privatsphäre sind für uns oberstes Gebot. Wir sind bestrebt, Ihnen grösstmögliche Sicherheit und Vertraulichkeit zu bieten. Persönliche Daten werden ausschliesslich im Rahmen des Schweizerischen Datenschutzgesetzes aufgenommen.
- Urheberrecht Sämtliche an marketingspot ag übermittelten Daten sind vom Kunden vor Auftragserteilung auf Urheberrechte zu überprüfen. marketingspot ag übernimmt für eventuelle Urheberrechtsverletzungen keine Verantwortung. Diese werden vollumfänglich vom Auftraggeber getragen.

Die kompletten AGB's finden Sie auf [shop.marketingspot.ch](http://shop.marketingspot.ch)

# Informations générales

## Données requises:

- Document Placer vos graphiques dans un document au format PDF ou JPEG A l'échelle 1:1 ou 1:2
- Couleurs Couleurs CMYK sans couleurs spéciales supplémentaires
- Format de fichier PDF ou JPEG
- Marge de coupe Sans marge
- Texte Vectoriser tous les textes (convertir en courbes)
- Résolution A l'échelle 1:1 ou 1:2 avec une résolution minimum de 200 ppp

## Transfert de données:

- Online Shop [shop.marketingspot.ch](http://shop.marketingspot.ch)
- Support CD-ROM, DVD ou clé USB
- Voie postale marketingspot ag  
Hagnastrasse 27  
4132 MuttENZ  
Switzerland
- Par E-mail [info@marketingspot.ch](mailto:info@marketingspot.ch) (jusqu'à 20 MB)

## Extrait de nos conditions générales de ventes (CGV):

- Général Toutes les commandes d'impression sont exécutées sur les données reçues du client. marketingspot ag n'est pas responsable pour le contenu, la couleur, le texte ou les erreurs situées dans les fichiers. Le contrôle des données est soumise uniquement et entièrement à la charge du client.  
Un „Bon à tirer“ (BAT) est traité comme une commande et sera facturé.  
Pour les commandes de grande quantité, les conditions de paiement peuvent être différentes.
- Prix Tous les prix indiqués sont en CHF plus la TVA applicable. Les frais de port sont également en supplément. Les prix actuels sont publiés sur le site. Pour les commandes en attente, le prix appliqué est celui lors de la commande.  
Les articles soumis à des taxes exceptionnelles ne seront pas facturés séparément. Les prix se réfèrent uniquement pour le produit présenté. Les décorations figurant dans d'éventuelles photographies ne sont pas incluses.  
Il n'est pas exclue que des indications de prix, des descriptions ou des photographies puissent être erronées.
- Confidentialité La protection des données et des renseignements personnels sont une priorité absolue pour notre entreprise.  
Nous nous efforçons de vous offrir une confidentialité et une sécurité maximale. Les données personnelles sont enregistrées conformément à la Loi sur la protection des données Suisse.
- Droit d'auteur Toutes les informations fournies à marketingspot ag doivent être vérifiées par le client avant de passer commande concernant les droits d'auteur. marketingspot ag n'assume aucune responsabilité pour toute violation des droits d'auteur.  
Celles-ci seront entièrement assumés par le client.

Vous trouverez la version complète de nos CGV sur le site [shop.marketingspot.ch](http://shop.marketingspot.ch)



## Werbedisplays / Beachflags

Affichages  
publicitaires

## Personalisierbare Messestände

Stands d'expo.  
personnalisés

## Roter Teppich / VIP

Tapis rouge /  
VIP

**MARKETING**  
**SPOT**.CH



**Für unvergessliche Auftritte sind  
Sie bei uns in guten Händen.**

Pour des événements inoubliables,  
vous êtes entre de bonnes mains.

**ergonom-isch**  
active at work

tu dir  
fais toi  
was  
du  
Gutes  
bien



Balancierplatte  
Planche d'équilibre



Ergonomischer Hocker  
Tabouret ergonomique



Stehmatte  
Tapis ergonomique



Ergonomisches Sitzkissen  
Coussin dynamique



Ergonomische Armauflage  
Repose bras ergonomique



# Online Shop shop.marketingspot.ch

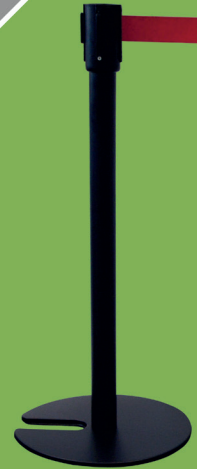

f DEUTSCH ANMELDEN KONTAKT

**MARKETING SPOT .CH**  
Werbedisplays & Messestände

All Categories Gesamtes Shop durchsuchen...

Wir sind von Montag bis Freitag von 8h00-12h00 und von 13h-17h00, für Sie erreichbar  
061 338 11 70, Email: info@marketingspot.ch

KATEGORIEN

- Roll-Up
- Banner
- Fahnen (beachflags)
- Messewände
- Messtheken und Tische
- Vitrinen
- Messteppich
- Kundenstopper
- Prospektständer - Plexi
- Werbetafel
- Gastro-Produkte

STARTSEITE BANNER FAHNEN (BEACHFLAGS) MESSE / EVENT PROSPEKTSTÄNDER - PLEXI DRUCKSACHEN SET INFOS

**Wetterfesten Blachen für Ihre Saisonprodukte**

Eier vom Hof  
Das Gelbe ...!

Erdbeeren ab Hof  
Warum denn in die Ferne schweifen?

Milch kommt nicht aus dem Kühlregal!  
Ihr Bauernbetrieb

Messestandbau

Mietmobiliar

Haben Sie Fragen?  
Wir sind für Sie da.

Wir sind Online

marketingspot ag | Showroom, Lager, Büro | Hagnastrasse 27 | CH-4132 Muttenz  
Tel.: 061 338 11 70 | Email.: info@marketingspot.ch | www.marketingspot.ch