

# Beachflag 2020



Ab sofort stehen im Onlineshop auch folgende Zahlungsmöglichkeiten zur Verfügung:  
Les options de paiement suivantes sont désormais disponibles dans la boutique en ligne:



Mastercard



Postfinance Card



Postfinance E-Finance



TWINT



Visa

# Fahnen rechteckig "H" 4 m, 5 m, 7 m / Oriflamme rectangle "H" 4 m, 5 m, 7 m

Mit diesen spektakulär hohen rechteckigen Beachflags werden Sie an Veranstaltungen die meisten Werbeträger überragen.

Sie können wählen zwischen einseitig (4/0) oder zweiseitig (4/4) (blickdicht) bedrucktem Fahnenstoff.

Der Sockel wird mit Wasser (42 Liter, 4 m) (74 Liter, 5 m und 7 m) oder Sand befüllt und sorgt für die benötigte Stabilität. Die Teleskop-Stange wird sicher im Sockel verankert und ermöglicht ein einfaches Hochschieben der Fahne auf die volle Länge.

Im Preis inbegriffen sind: Die Teleskop-Stange, der Sockel, die bedruckte Fahne einseitig (4/0) oder zweiseitig (4/4) und die Taschen.

Version XXL de notre drapeau rectangulaire.

Vous avez le choix entre une hauteur de 4 mètres, 5 mètres ou 7 mètres.

Avec une telle hauteur, vous ne serez plus jamais caché. Vous pouvez choisir d'imprimer sur un côté (4/0) ou sur les deux côtés (4/4) (opaque).

La base est remplie d'eau (43 litres, 4 m) (74 litres, 5 m et 7 m) ou de sable qui rend le drapeau stable.

La tige télescopique est ancrée solidement dans la base.

Le prix comprend: La base, la tige télescopique, la bannière imprimée sur un côté (4/0) ou deux côtés (4/4) et les sacs de transport.

Anzahl/ quantité	4 m 4/0	4 m 4/4	5 m 4/0	5 m 4/4	7 m 4/0	7 m 4/4
1 – 9	322.50 CHF	336.50 CHF	495.50 CHF	522.50 CHF	593.00 CHF	599.00 CHF
10 – 49	299.00 CHF	311.50 CHF	458.50 CHF	483.00 CHF	547.50 CHF	572.50 CHF
50 – 99	272.50 CHF	284.00 CHF	418.50 CHF	441.50 CHF	500.00 CHF	523.00 CHF
100 – 199	240.50 CHF	251.00 CHF	370.00 CHF	391.00 CHF	444.00 CHF	465.50 CHF
200 – 499	216.00 CHF	225.50 CHF	331.50 CHF	350.50 CHF	400.00 CHF	420.00 CHF
	FB-H-4M-P1-K	FB-H-4M-P2-K	FB-H-5M-P1-K	FB-H-5M-P2-K	FB-H-7M-P1-K	FB-H-7M-P2-K



**BUY**  
or  
**RENT**



## Technische Daten:

Fahnengrösse:	4 m = B81 x H315 cm 5 m = B110 x H400 cm 7 m = B150 x H500 cm
Fahnenmaterial:	Polyester
Ausführung:	Einseitig oder zweiseitig (blickdicht)
Stangenmaterial:	Aluminium
Gesamthöhe:	4 m, 5 m, 7 m
Transporttasche:	Stoff
Austauschbare Fahne:	Ja
Gewicht:	4 m (8,3 kg), 5 m (14,8 kg), 7 m (17 kg)

## Caractéristiques techniques:

Dimensions de la bannière:	4 m = L81 x H315 cm 5 m = L110 x H400 cm 7 m = L150 x H500 cm
Matière de la bannière:	Polyester
Visuel:	Un côté ou deux côtés (opaque)
Matière de la tige:	Aluminium
Hauteur total:	4 m, 5 m, 7 m
Sac de Transport:	Tissu
Bannière échangeable:	Oui
Poids:	4 m (8,3 kg), 5 m (14,8 kg), 7 m (17 kg)

# Fahnen 110° / Oriflamme 110° (Small, Medium, Large)

New

Diese rechteckige, schräge Beachflag eignet sich für den Innen- und Aussenbereich.

Sie kann ein- oder zweiseitig (blickdicht) bedruckt werden und ist in drei Längen (Gesamtlänge) erhältlich: small (1,85 m), medium (2,85 m) und large (4,25 m).

Im Preis inbegriffen sind:

Die Stange ohne Fuss, die bedruckte Fahne einseitig (4/0) oder zweiseitig (4/4) und die Tasche.

Le drapeau avec un angle de 110° est adapté pour l'intérieur et l'extérieur.

Vous pouvez choisir d'imprimer la bannière sur un côté ou sur deux côtés (opaque) et est disponible en trois hauteur:

small (1,85 m), medium (2,85 m) et large (4,25 m).

Le prix comprend: La tige sans socle, la bannière imprimée un côté (4/0) ou deux côtés (4/4) et le sac de transport.

Anzahl/ quantité	Small 4/0	Small 4/4	Medium 4/0	Medium 4/4	Large 4/0	Large 4/4
1 – 9	80.00 CHF	106.00 CHF	102.00 CHF	139.00 CHF	138.00 CHF	180.00 CHF
10 – 49	73.50 CHF	97.00 CHF	94.50 CHF	126.50 CHF	126.00 CHF	164.00 CHF
50 – 99	67.50 CHF	89.00 CHF	86.00 CHF	116.00 CHF	115.50 CHF	150.00 CHF
100 – 199	60.50 CHF	80.50 CHF	77.50 CHF	105.50 CHF	103.50 CHF	136.00 CHF
200 – 499	55.00 CHF	73.50 CHF	70.50 CHF	96.00 CHF	94.00 CHF	123.50 CHF
	Art.: FB-110-S-P1-K	Art.: FB-110-S-P2-K	Art.: FB-110-M-P1-K	Art.: FB-110-M-P2-K	Art.: FB-110-L-P1-K	Art.: FB-110-L-P2-K

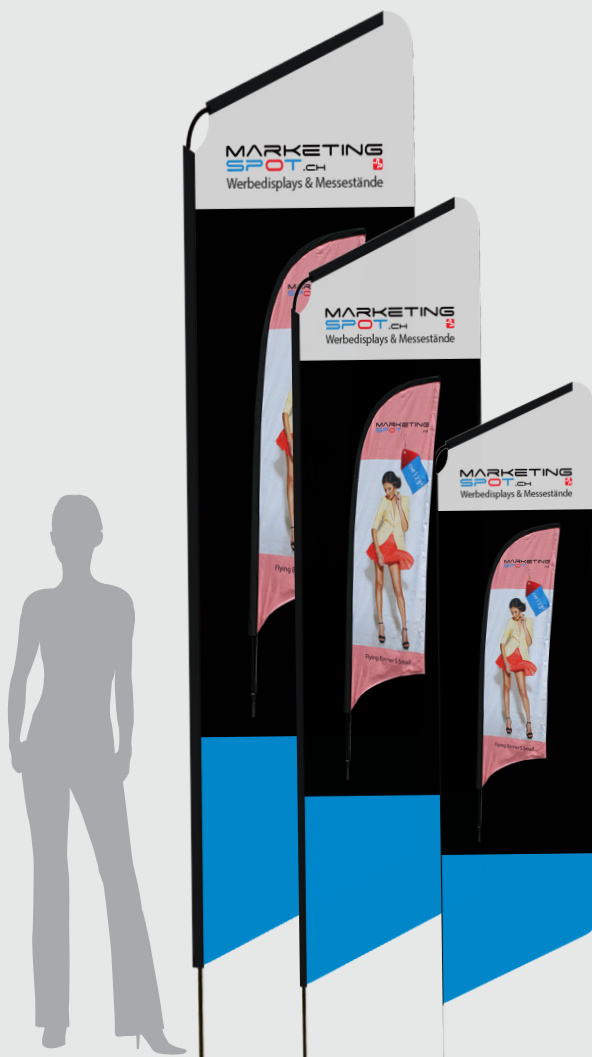

## Technische Daten:

Fahnengrösse:	Small, medium, large
Fahnenmaterial:	Polyester
Ausführung:	Einseitig oder zweiseitig (blickdicht)
Stangenmaterial:	Carbon-composite
Innendurchmesser:	14,5 mm
Stangenfarbe:	Schwarz
Gesamthöhe:	1,85 m, 2,85 m oder 4,25 m
Transporttasche:	Stoff
Austauschbare Fahne:	Ja

## Caractéristiques techniques:

Dimensions de la bannière:	Small, medium, large
Matière de la bannière:	Polyester
Visuel:	Un côté ou deux côtés (opaque)
Matière de la tige:	Carbon-composite
Diamètre de la tige:	14,5 mm
Couleur de la tige:	Noir
Hauteur total:	1,85 m, 2,85 m ou 4,25 m
Sac de transport:	Tissu
Bannière échangeable:	Oui

# Fahnen rechteckig "H" / Oriflamme rectangle "H" (Small, Medium, Large)

Die rechteckigen Beachflags sind für den Innen- und Aussenbereich geeignet.  
Sie sind in drei Längen (Gesamthöhe) erhältlich: 2,2 m (small), 2,9 m (medium) oder 3,9 m (large).  
Sie können wählen, ob Sie die Fahne ein- oder zweiseitig (blickdicht) bedrucken möchten.  
Im Preis inbegriffen sind: Die Stange ohne Fuss, die bedruckte Fahne einseitig (4/0) oder zweiseitig (4/4) und die Tasche.  
Füsse finden Sie als Option unter Zubehör.

Le drapeau de forme rectangulaire est adapté pour l'intérieur et l'extérieur.  
Trois longueurs (hauteur total) sont disponibles: 2,2 m (small), 2,9 m (medium) ou 3,9 m (large).  
Vous pouvez choisir d'imprimer la bannière sur un côté ou sur deux côtés (opaque).  
Le prix comprend: La tige sans socle, la bannière imprimée un côté (4/0) ou deux côtés (4/4) et le sac de transport.  
Les socles sont en option sous la rubrique accessoires.

Anzahl/ quantité	Small 4/0	Small 4/4	Medium 4/0	Medium 4/4	Large 4/0	Large 4/4
1 – 9	85.00 CHF	111.00 CHF	104.00 CHF	146.00 CHF	125.50 CHF	179.00 CHF
10 – 49	78.00 CHF	102.00 CHF	95.00 CHF	132.50 CHF	114.50 CHF	163.00 CHF
50 – 99	71.50 CHF	93.00 CHF	87.50 CHF	122.00 CHF	104.50 CHF	149.00 CHF
100 – 199	63.50 CHF	83.50 CHF	78.50 CHF	110.50 CHF	94.00 CHF	135.00 CHF
200 – 499	57.50 CHF	76.50 CHF	71.50 CHF	101.00 CHF	86.00 CHF	124.00 CHF
	Art.: FB-H-S-P1-K	Art.: FB-H-S-P2-K	Art.: FB-H-M-P1-K	Art.: FB-H-M-P2-K	Art.: FB-H-L-P1-K	Art.: FB-H-L-P2-K

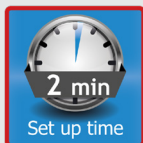

## Technische Daten:

Fahnengrösse:	Small, medium, large
Fahnenmaterial:	Polyester
Ausführung:	Einseitig oder zweiseitig (blickdicht)
Stangenmaterial:	Carbon-composite
Innendurchmesser:	14,5 mm
Stangenfarbe:	Schwarz
Gesamthöhe:	2,2 m, 2,9 m oder 3,9 m
Transporttasche:	Stoff
Austauschbare Fahne:	Ja

## Caractéristiques techniques:

Dimensions de la bannière:	Small, medium, large
Matière de la bannière:	Polyester
Visuel:	Un côté ou deux côtés (opaque)
Matière de la tige:	Carbon-composite
Diamètre de la tige:	14,5 mm
Couleur de la tige:	Noir
Hauteur total:	2,2 m, 2,9 m ou 3,9 m
Sac de transport:	Tissu
Bannière échangeable:	Oui

# Fahnen Tropfen-Form "F" / Oriflamme forme goutte "F" (XS, Small, Medium, Large)

Die tropfenförmigen Beachflags eignen sich für den Innen- und Aussenbereich.

Sie sind in vier Längen (Gesamthöhe) erhältlich: 1,7 m (XS), 2,5 m (small), 3,5 m (medium) oder 4,45 m (large).

Sie können wählen, ob Sie die Fahne ein- oder zweiseitig (blickdicht) bedrucken möchten.

Im Preis inbegriffen sind: Die Stange ohne Fuss, die bedruckte Fahne einseitig (4/0) oder zweiseitig (4/4) und die Tasche.

Füsse finden Sie als Option unter Zubehör.

Le drapeau en forme de goutte est adapté pour une utilisation en intérieur et extérieur.

Quatre longueurs (hauteur total) sont disponibles: 1,7 m (XS), 2,5 m (small), 3,5 m (medium) ou 4,45 m (large). Vous pouvez choisir d'imprimer la bannière sur un côté ou sur deux côtés (opaque).

Le prix comprend: La tige sans socle, la bannière imprimée un côté (4/0) ou deux côtés (4/4) et le sac de transport. Les socles sont en option sous la rubrique accessoires.

Anzahl/ quantité	XS 4/0	<b>New</b> XS 4/4	Small 4/0	Small 4/4	Medium 4/0	Medium 4/4	Large 4/0	Large 4/4
1 – 9	66.00 CHF	90.50 CHF	91.50 CHF	123.50 CHF	116.50 CHF	170.00 CHF	141.50 CHF	211.50 CHF
10 – 49	60.50 CHF	82.50 CHF	84.00 CHF	112.50 CHF	106.00 CHF	154.00 CHF	129.00 CHF	192.00 CHF
50 – 99	55.50 CHF	76.00 CHF	77.00 CHF	103.00 CHF	97.50 CHF	142.00 CHF	117.50 CHF	176.00 CHF
100 – 199	50.00 CHF	68.50 CHF	68.50 CHF	93.00 CHF	87.50 CHF	129.00 CHF	106.50 CHF	160.00 CHF
200 – 499	45.50 CHF	62.50 CHF	62.50 CHF	85.00 CHF	80.00 CHF	118.00 CHF	97.50 CHF	147.00 CHF
	FB-F-XS-P1-K	FB-F-XS-P2-K	FB-F-S-P1-K	FB-F-S-P2-K	FB-F-M-P1-K	FB-F-M-P2-K	FB-F-L-P1-K	FB-F-L-P2-K

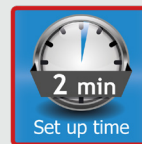
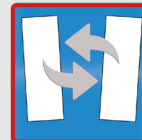

## Technische Daten:

Fahnengrösse:	XS, Small, medium, large
Fahnenmaterial:	Polyester
Ausführung:	Einseitig oder zweiseitig (blickdicht)
Stangenmaterial:	Carbon-composite
Innendurchmesser:	14,5 mm
Stangenfarbe:	Schwarz
Gesamthöhe:	1,7 m, 2,5 m, 3,5 m oder 4,45 m
Transporttasche:	Stoff
Austauschbare Fahne:	Ja

## Caractéristiques techniques:

Dimensions de la bannière:	XS, Small, medium, large
Matière de la bannière:	Polyester
Visuel:	Un côté ou deux côtés (opaque)
Matière de la tige:	Carbon-composite
Diamètre de la tige:	14,5 mm
Couleur de la tige:	Noir
Hauteur total:	1,7 m, 2,5 m, 3,5m ou 4,45 m
Sac de transport:	Tissu
Bannière échangeable:	Oui

# Fahnen geschwungen "S" / Oriflamme courbé "S" (XS, Small, Medium, Large)

Die segelförmigen Beachflags eignen sich für den Innen- und Aussenbereich.

Sie sind in vier Längen (Gesamthöhe) erhältlich: 1,9 m (XS), 2,7 m (small), 3,85 m (medium) oder 4,6 m (large).

Sie können wählen, ob Sie die Fahne ein- oder zweiseitig (blickdicht) bedrucken möchten.

Im Preis inbegriffen sind: Die Stange ohne Fuss, die bedruckte Fahne einseitig (4/0) oder zweiseitig (4/4) und die Tasche.

Füsse finden Sie als Option unter Zubehör.

La forme de ce drapeau fait penser à une voile. Adapté pour l'intérieur et l'extérieur.

Quatre longueurs (hauteur total) sont disponibles: 1,9 m (XS), 2,7 m (small), 3,85 m (medium) ou 4,6 m (large). Vous pouvez choisir d'imprimer la bannière sur un côté ou sur deux côtés (opaque).

Le prix comprend: La tige sans socle, la bannière imprimée un côté (4/0) ou deux côtés (4/4) et le sac de transport.

Les socles sont en option sous la rubrique accessoires.

Anzahl/ quantité	XS	XS	Small	Small	Medium	Medium	Large	Large
	4/0	4/4	4/0	4/4	4/0	4/4	4/0	4/4
1 – 9	66.00 CHF	90.50 CHF	91.50 CHF	123.50 CHF	113.50 CHF	164.50 CHF	136.00 CHF	199.00 CHF
10 – 49	60.50 CHF	82.50 CHF	84.00 CHF	112.50 CHF	103.50 CHF	149.50 CHF	124.00 CHF	182.50 CHF
50 – 99	55.50 CHF	76.00 CHF	77.00 CHF	103.00 CHF	95.00 CHF	137.50 CHF	113.00 CHF	167.00 CHF
100 – 199	50.00 CHF	68.50 CHF	68.50 CHF	93.00 CHF	85.50 CHF	125.00 CHF	102.50 CHF	152.00 CHF
200 – 499	45.50 CHF	62.50 CHF	62.50 CHF	85.00 CHF	77.50 CHF	114.00 CHF	93.00 CHF	139.00 CHF
	FB-S-XS-P1-K	FB-S-XS-P2-K	FB-S-S-P1-K	FB-S-S-P2-K	FB-S-M-P1-K	FB-S-M-P2-K	FB-S-L-P1-K	FB-S-L-P2-K

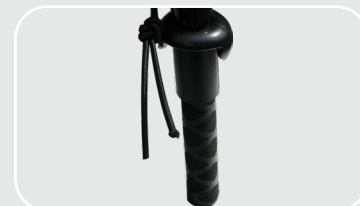
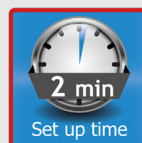

## Technische Daten:

Fahnengrösse:	XS, Small, medium, large
Fahnenmaterial:	Polyester
Ausführung:	Einseitig oder zweiseitig (blickdicht)
Stangenmaterial:	Carbon-composite
Innendurchmesser:	14,5 mm
Stangenfarbe:	Schwarz
Gesamthöhe:	1,9 m, 2,7 m, 3,85 m oder 4,6 m
Transporttasche:	Stoff
Austauschbare Fahne:	Ja

## Caractéristiques techniques:

Dimensions de la bannière:	XS, Small, medium, large
Matière de la bannière:	Polyester
Visuel:	Un côté ou deux côtés (opaque)
Matière de la tige:	Carbon-composite
Diamètre de la tige:	14,5 mm
Couleur de la tige:	Noir
Hauteur total:	1,9 m, 2,7 m, 3,85 m ou 4,6 m
Sac de transport:	Tissu
Bannière échangeable:	Oui

## Kreuzfuss aus Stahl

Der kreuzförmige Fuss ist für den Innen- und Aussenbereich geeignet. Der Fuss kann im Boden verankert werden; entsprechende Löcher sind in den Kreuz-Enden bereits vorbereitet.

Grösse: 83 cm (diag. Längsseite), 73 cm (diag. Kurzseite)  
 Material: Stahl  
 Farbe: Grau  
 Gewicht: 3,0 kg  
 Bolzendurchmesser: 14,5 mm\*

Anzahl/ quantité	Preis/Stück Prix/pièce
1 – 9	51.00 CHF
10 – 49	46.00 CHF
50 – 99	42.50 CHF
100 – 199	39.00 CHF
200 – 499	34.00 CHF

Art.: CF-03

## Pied en croix en acier

Le pied en acier est conçu pour une utilisation à l'intérieur où à l'extérieur. Pour un montage encore plus stable vous pouvez l'ancrer dans le sol.

Dimensions: 83 cm (diagonale longue), 73 cm (diagonale courte)  
 Matière: Acier  
 Couleur: Gris  
 Poids: 3,0 kg  
 Diamètre de l'axe: 14,5 mm\*

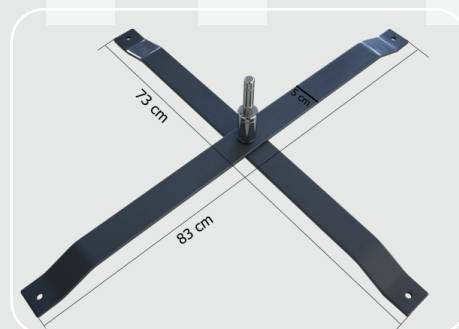

## Kreuzfuss aus rostfreiem Stahl

Der rostfreie kreuzförmige Fuss ist für den Aussenbereich gemacht. Der Fuss kann im Boden verankert werden; entsprechende Löcher sind in den Kreuz-Enden bereits vorbereitet.

Grösse: 72 cm (diag. Längsseite), 63 cm (diag. Kurzseite)  
 Material: Rostfreier Stahl  
 Farbe: Silber  
 Gewicht: 3,95 kg  
 Bolzendurchmesser: 14,5 mm\*

Anzahl/ quantité	Preis/Stück Prix/pièce
1 – 9	84.00 CHF
10 – 49	75.50 CHF
50 – 99	70.00 CHF
100 – 199	64.50 CHF
200 – 499	56.00 CHF

Art.: CF-03-S

## Pied en croix en acier inoxydable

Le pied en acier inoxydable est conçu pour une utilisation en extérieur. Pour un montage encore plus stable vous pouvez l'ancrer dans le sol.

Dimensions: 72 cm (diagonale longue), 63 cm (diagonale courte)  
 Matière: Acier inoxydable  
 Couleur: Argenté  
 Poids: 3,95 kg  
 Diamètre de l'axe: 14,5 mm\*

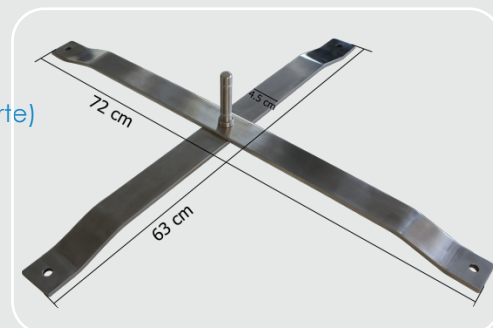

## Kreuzfuss für 4 Beachflags

Mit diesem stabilen 8 kg schweren Sockel können 4 Fahnen gleichzeitig aufgestellt werden. Der Kreuzfuss kann bei Bedarf mit einem Wasserbeutel (WB-02) zusätzlich beschwert werden.

Grösse: 90 cm (diag.)  
 Material: Metall  
 Farbe: Silber  
 Gewicht: ca. 8 kg  
 Bolzendurchmesser: 14,5 mm

Anzahl/ quantité	Preis/Stück Prix/pièce
1 – 9	169.00 CHF
10 – 49	160.50 CHF
50 – 99	146.00 CHF
100 – 199	127.00 CHF
200 – 499	112.50 CHF

Art.: CF-05-4ER



## Pied en croix pour 4 oriflammes

Avec ce support stable de 8 kg vous allez pouvoir placer 4 drapeaux en même temps. Si nécessaire, la base en croix peut être lestée avec une boué de lestage (WB-02).

Dimensions: 90 cm (diagonale)  
 Matière: Métal  
 Couleur: Argenté  
 Poids: env. 8 kg  
 Diamètre de l'axe: 14,5 mm



\* 16 mm Bolzen auf Anfrage / \* axe de 16 mm sur demande



## Plattenfuss **Indoor**

Dieser Fuss aus Metall bietet eine robuste Basis für unsere Beachflags **Small und Medium**.

Grösse:	B30 x T30 cm
Material:	Metall
Farbe:	Grau
Anwendung:	Indoor
Gewicht:	4,2 kg
Bolzendurchmesser:	14,5 mm*

Anzahl/ quantité	Preis/Stück Prix/pièce
1 – 9	39.00 CHF
10 – 49	36.00 CHF
50 – 99	33.00 CHF
100 – 199	31.00 CHF
200 – 499	29.00 CHF

Art.: PF-01

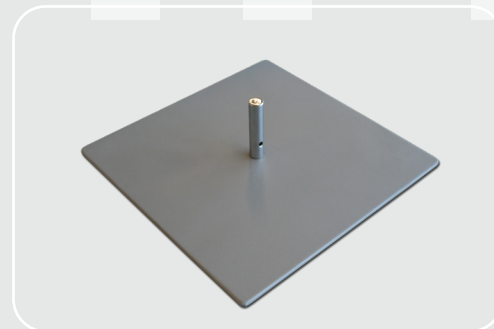

## Socle plat en métal **Indoor**

Ce socle plat en métal fournit une base solide pour nos drapeaux **small et medium**.

Dimensions:	L30 x l30 cm
Matière:	Métal
Couleur:	Gris
Application:	Indoor
Poids:	4,2 kg
Diamètre de l'axe:	14,5 mm*

## Plattenfuss **Outdoor light**

Dieser Fuss aus Metall bietet eine robuste Basis für unsere Beachflags **Small**.

Grösse:	B40 x T40 cm
Material:	Metall
Farbe:	schwarz
Anwendung:	Outdoor
Gewicht:	6,6 kg
Bolzendurchmesser:	14,5 mm

Anzahl/ quantité	Preis/Stück Prix/pièce
1 – 9	61.00 CHF
10 – 49	55.00 CHF
50 – 99	51.00 CHF
100 – 199	47.00 CHF
200 – 499	41.00 CHF

Art.: PF-03



## Socle plat en métal **Outdoor light**

Ce socle plat en métal fournit une base solide pour nos drapeaux **small**.

Dimensions:	L40 x l40 cm
Matière:	Métal
Couleur:	noir
Application:	Outdoor
Poids:	6,6 kg
Diamètre de l'axe:	14,5 mm

## Plattenfuss **Outdoor (Medium, Large)**

Dieser wetterfeste Fuss aus Metall bietet eine robuste Basis für unsere Beachflags **Medium und Large**.

Grösse:	B55 x T55 cm
Material:	Metall
Farbe:	schwarz
Anwendung:	Outdoor
Gewicht:	<b>Medium</b> ca. 11 kg, <b>Large</b> ca. 18.6 kg
Bolzendurchmesser:	14,5 mm*

Anzahl/ quantité	Preis/Stück Prix/pièce	Preis/Stück Prix/pièce
1 – 9	81.00 CHF	99.00 CHF
10 – 49	73.50 CHF	96.75 CHF
50 – 99	68.25 CHF	89.75 CHF
100 – 199	62.75 CHF	82.50 CHF
200 – 499	54.50 CHF	71.75 CHF

Art.: PF-04

Art.: PF-05

## Socle plat en métal **Outdoor (Medium, Large)**

Ce socle plat en métal fournit une base solide pour nos drapeaux **Medium et Large**.

Dimensions:	L55 x l55 cm
Matière:	Métal
Couleur:	Noir
Application:	Outdoor
Poids:	<b>Medium</b> env. 11 kg, <b>Large</b> env. 18.6 kg
Diamètre de l'axe:	14,5 mm*



\* 16 mm Bolzen auf Anfrage / \* axe de 16 mm sur demande

## Wasserbeutel

Mit diesem 10 Liter fassenden Wasserbeutel können Beachflags Füsse zusätzlich beschwert werden.

Kann auch mit Sand gefüllt werden.

Aussendurchmesser: 52 cm

Innendurchmesser: 10 cm

## Bouée de lestage

La bouée de lestage d'une capacité d'env. 10 litres permet de stabiliser les socles pour drapeaux.

Vous pouvez le remplir avec de l'eau ou du sable.

Diamètre extérieur: 52 cm

Diamètre intérieur: 10 cm

Anzahl/ quantité	Preis/Stück Prix/pièce
1 - 9	9.00 CHF
10 - 49	8.50 CHF
50 - 99	7.50 CHF
100 - 199	6.50 CHF
200 - 499	6.00 CHF

Art.: WB-01



## Wasserbeutel

Mit diesem 7,5 Liter Wasserbeutel können Beachflag Füsse zusätzlich beschwert werden.

Kann auch mit Sand gefüllt werden.

Masse: B22 x L100 cm

## Bouée de lestage

La bouée de lestage d'une capacité d'env. 7,5 litres permet de stabiliser les socles pour drapeaux.

Vous pouvez le remplir avec de l'eau ou du sable.

Dimensions: L22 x l100 cm

Anzahl/ quantité	Preis/Stück Prix/pièce
1 - 9	22.50 CHF
10 - 49	21.00 CHF
50 - 99	19.25 CHF
100 - 199	16.75 CHF
200 - 499	14.75 CHF

Art.: WB-02



## Reifenfuss

Dieser wetterfeste Fuss aus Metall bietet eine robuste Basis für unsere Beachflags. Er eignet sich ins-besondere für die Automobilbranche.

Er wird unter das Vorder- oder Hinterrad des Autos geklemmt.

Material: Metall

Farbe: Schwarz

Anwendung: Outdoor

Gewicht: 1,75 kg

Bolzendurchmesser: 14,5 mm\*

Anzahl/ quantité	Preis/Stück Prix/pièce
1 - 9	23.00 CHF
10 - 49	20.00 CHF
50 - 99	19.50 CHF
100 - 199	19.00 CHF
200 - 499	18.50 CHF

Art.: RF-01



## Socle autocal

Ce socle autocal résistant aux intempéries constitue une base robuste pour nos drapeaux. Il est surtout utilisé pour l'industrie automobile. Il se cale sous le pneu avant ou arrière du véhicule.

Matière: Métal

Couleur: Noir

Application: Outdoor

Poids: 1,75 kg

Diamètre de l'axe: 14,5 mm\*

\* 16 mm Bolzen auf Anfrage / \* axe de 16 mm sur demande

## Erdspiess

Dieser wetterfeste Spiess bietet eine praktische Basis für unsere Beachflags. Er kann 40 cm tief in den Erd- oder Sandboden eingeschlagen werden.

Material: Metall  
 Farbe: Silber  
 Gewicht: 0,8 kg  
 Bolzendurchmesser: 14,5 mm\*

Anzahl/ quantité	Preis/Stück Prix/pièce
1 - 9	29.00 CHF
10 - 49	27.00 CHF
50 - 99	25.00 CHF
100 - 199	22.00 CHF
200 - 499	19.00 CHF

Art.: FIG-01

## Piquet

Ce piquet résistant aux intempéries constitue une base robuste pour nos drapeaux. Il peut être inséré dans le sol ou le sable jusqu'à 40 cm de profondeur.

Matière: Métal  
 Couleur: Argenté  
 Poids: 0,8 kg  
 Diamètre de l'axe: 14,5 mm\*



## Erdspiess

Metall-Erdspiess 80 cm lang für Fahnen. Geeignet auch für harte Schnee-Unterlage.

Länge: 80 cm  
 Material: Metall  
 Farbe: Silber  
 Gewicht: 1,35 kg  
 Bolzendurchmesser: 14,5 mm

Anzahl/ quantité	Preis/Stück Prix/pièce
1 - 9	39.00 CHF
10 - 49	36.50 CHF
50 - 99	33.25 CHF
100 - 199	28.75 CHF
200 - 499	25.50 CHF

Art.: FIG-02



## Piquet

Pied piquet de 80 cm à enfoncer dans le sol pour oriflammes. Convient également pour un sol enneigé dur.

Longeur: 80 cm  
 Matière: Métal  
 Couleur: Argenté  
 Poids: 1,35 kg  
 Diamètre de l'axe: 14,5 mm

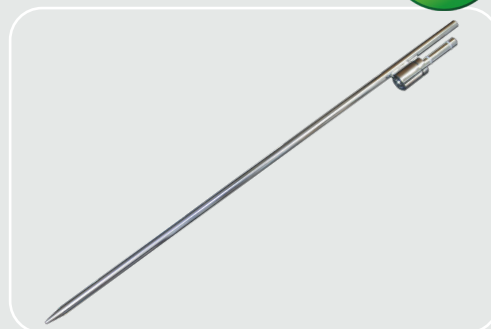

## Erdspiess mit Gewinde aus Plastik

Der Spiess wird 24 cm tief in den Boden geschraubt. Er eignet sich insbesondere für Wintersportorte, da er im Schnee optimal greift. So erhalten die Fahnen eine äusserst stabile Basis.

Material: Plastik  
 Farbe: Rot / schwarz  
 Gewicht: 0,5 kg  
 Bolzendurchmesser: 14,5 mm\*

Anzahl/ quantité	Preis/Stück Prix/pièce
1 - 9	24.60 CHF
10 - 49	22.15 CHF
50 - 99	20.50 CHF
100 - 199	18.85 CHF
200 - 499	17.20 CHF

Art.: BD-01

## Piquet pas de vis en plastique

Piquet d'encrage pour nos drapeaux à visser dans le sol ou dans la neige à une profondeur de 24 cm.

Matière: Plastique  
 Couleur: Rouge / noir  
 Poids: 0,5 kg  
 Diamètre de l'axe: 14,5 mm\*



# Fahnen Zubehör / Accessoires Oriflammes

## Erdspieß mit Gewinde aus Metall

Der Spieß wird bis 40 cm cm tief in den Boden geschraubt. Er eignet sich insbesondere für Wintersportorte, da er im Schnee optimal greift. So erhalten die Fahnen eine äusserst stabile Basis.

Material: Metall  
 Farbe: Silber  
 Gewicht: 1,2 kg  
 Bolzendurchmesser: 14,5 mm

Anzahl/ quantité	Preis/Stück Prix/pièce
1 – 9	33.00 CHF
10 – 49	31.00 CHF
50 – 99	28.00 CHF
100 – 199	24.00 CHF
200 – 499	21.50 CHF

Art.: BD-02



## Piquet pas de vis en métal

Piquet d'encrage pour nos drapeaux à visser dans le sol ou dans la neige à une profondeur jusqu'à 40 cm.

Matière: Métal  
 Couleur: Argenté  
 Poids: 1,2 kg  
 Diamètre de l'axe: 14,5 mm

\* 16 mm Bolzen auf Anfrage / \* axe de 16 mm sur demande

## Fassadenhalterung 0°, 25° oder 90°

Wetterfeste Fassadenhalterung aus schwarzem Stahl für Flying Banner.

Masse der Platte: B100 x L100 x H5 mm  
 Gewicht: 0,75 kg  
 Bolzendurchmesser: 14,5 mm\*

Anzahl/ quantité	Preis/Stück Prix/pièce
1 – 9	29.00 CHF
10 – 49	27.00 CHF
50 – 99	24.50 CHF
100 – 199	21.50 CHF
200 – 499	19.00 CHF

## Support mural 0°, 25° ou 90°

Support mural d'angle en acier pour nos drapeaux.

Dimensions de la plaque: L100 x l100 x H5 mm

Poids: 0,75 kg  
 Diamètre de l'axe: 14,5 mm\*



Art.: FM-0D



Art.: FM-25D



Art.: FM-90D

## Zeltstangen-Halterung vierkant 28mm

Stabile Fahnen-Halterung für die Beflagung von Partyzelten mit 4-kantigen Zeltstangen.

Passend für alle unsere Beachflags ausser XL und XXL.

Kantenmass: 28 x 28 mm  
 Bolzendurchmesser: 14,5 mm

Anzahl/ quantité	Preis/Stück Prix/pièce
1 – 9	37.00 CHF
10 – 49	35.00 CHF
50 – 99	31.75 CHF
100 – 199	27.50 CHF
200 – 499	24.50 CHF

Art.: FM-Z-R-28

## Support pour tente profil carré 28mm

Support pour les tentes avec un système à profil carré de dimensions 28mm.

Convient pour tous nos drapeaux sauf XL et XXL.

Longueur d'un côté: 28 mm  
 Diamètre de l'axe: 14,5 mm



## Zeltstangen-Halterung vierkant 32mm

Stabile Fahnen-Halterung für die Beflaggung von Partyzelten mit 4-kantigen Zeltstangen.  
Passend für alle unsere Beachflags ausser XL und XXL.  
Kantenmass: 32 x 32 mm  
Bolzendurchmesser: 14,5 mm

## Support pour tente profil carré 32mm

Support pour les tentes avec un système à profil carré de dimensions 32mm.  
Convient pour tous nos drapeaux sauf XL et XXL.  
Longueur d'un côté: 32 mm  
Diamètre de l'axe: 14,5 mm

Anzahl/ quantité	Preis/Stück Prix/pièce
1 – 9	37.00 CHF
10 – 49	35.00 CHF
50 – 99	31.75 CHF
100 – 199	27.50 CHF
200 – 499	24.50 CHF

Art.: FM-Z-R-32



## Zeltstangen-Halterung Hexagonal 40mm A (gerade)

Stabile Fahnen-Halterung für die Beflaggung von Partyzelten mit hexagonalen (6-eckigen) Zeltstangen.  
Passend für alle unsere Beachflags ausser XL und XXL.  
Kantenmass: 40 mm  
Bolzendurchmesser: 14,5 mm

## Support pour tente hexagonal 40mm A (droit)

Support pour les tentes avec un système à profil hexagonal (6 côtés).  
Convient pour tous nos drapeaux sauf XL et XXL.  
Longueur d'un côté: 40 mm  
Diamètre de l'axe: 14,5 mm

Anzahl/ quantité	Preis/Stück Prix/pièce
1 – 9	37.00 CHF
10 – 49	35.00 CHF
50 – 99	31.75 CHF
100 – 199	27.50 CHF
200 – 499	24.50 CHF

Art.: FM-Z-H-40A



## Zeltstangen-Halterung Hexagonal 40mm B (spitz)

Stabile Fahnen-Halterung für die Beflaggung von Partyzelten mit hexagonalen (6-eckigen) Zeltstangen.  
Passend für alle unsere Beachflags ausser XL und XXL.  
Kantenmass: 40 mm  
Bolzendurchmesser: 14,5 mm

## Support pour tente hexagonal 40mm B (pointe)

Support pour les tentes avec un système à profil hexagonal (6 côtés).  
Convient pour tous nos drapeaux sauf XL et XXL.  
Longueur d'un côté: 40 mm  
Diamètre de l'axe: 14,5 mm

Anzahl/ quantité	Preis/Stück Prix/pièce
1 – 9	37.00 CHF
10 – 49	35.00 CHF
50 – 99	31.75 CHF
100 – 199	27.50 CHF
200 – 499	24.50 CHF

Art.: FM-Z-H-40B



## Pfosten-Halterung

Fahnen-Halterung mit zwei Multiflex Schellen für die Beflagung von Strassenlampen oder Säulen.  
 Passend für alle unsere Beachflags ausser XL und XXL.  
 Umfang: 45-95 cm  
 Neigung: 25°  
 Bolzendurchmesser: 14,5 mm

Anzahl/ quantité	Preis/Stück Prix/pièce
1 – 9	37.00 CHF
10 – 49	35.00 CHF
50 – 99	31.75 CHF
100 – 199	27.50 CHF
200 – 499	24.50 CHF

Art.: FM-P-25D



## Support flying banner pour poteau

Support avec deux collier de serrage métallique pour fixation sur lampadaire ou colonne.  
 Convient pour tous nos drapeaux sauf XL et XXL.  
 Périmètre de serrage: 45-95 cm  
 Inclinaison: 25°  
 Diamètre de l'axe: 14,5 mm

## Pfosten- und Wandhalterung

Diese Halterung lässt sich einfach an einen Pfosten oder eine Wand montieren. Z.B an einen Maschendrahtzaun oder ein Brückengeländer.  
 Der Bolzendurchmesser von 14,5 mm passt für alle unsere beachflags und flying banner.  
 Länge ohne Bolzen: 22 cm  
 Bolzendurchmesser: 14,5 mm

Anzahl/ quantité	Preis/Stück Prix/pièce
1 – 9	22.00 CHF
10 – 49	20.75 CHF
50 – 99	18.75 CHF
100 – 199	16.25 CHF
200 – 499	14.50 CHF

Art.: FM-FE-01



## Support pour poteau et façade

Ce support peut être facilement monté sur un poteau ou fixé sur une façade. Par exemple, sur une clôture ou un garde-corps au niveau d'un pont.  
 Le diamètre de l'axe est de 14,5 mm et convient à tous nos drapeaux et oriflammes.  
 Longueur sans axe: 22 cm  
 Diamètre de l'axe: 14,5 mm

## Fahnenhalterung für Zelt

Diese Halterung aus fiberglasverstärktem Nylon lässt sich einfach an hexagonalen und quadratischen Zeltstangen oder anderen eckigen Profilen montieren.  
 Der Fahnenstangenaufsatz kann abgewinkelt werden.  
 Er passt für alle marketingspot Beachflags XS, small, medium und large.  
 Bolzendurchmesser: 14,5 mm

Anzahl/ quantité	Preis/Stück Prix/pièce
1 – 9	22.25 CHF
10 – 49	21.00 CHF
50 – 99	19.00 CHF
100 – 199	16.50 CHF
200 – 499	14.75 CHF

Art.: FM-ADJ-01



## Support pour tente

Ce porte-drapeau en fibre de verre renforcé se monte facilement sur le mât hexagonale ou carré d'une tente.  
 La partie supérieur du support peut-être incliné.  
 Convient pour tous nos oriflammes XS, small, medium et large.  
 Diamètre de l'axe: 14,5 mm



## Gerüsthalterung

Diese Halterung ist für die Befestigung an Baugerüsten konzipiert. Die Schelle ist einfach und sicher zu montieren. Damit können Handwerker und Unternehmen auf Baustellen auf Ihre Dienstleistungen aufmerksam machen. Der Bolzendurchmesser von 14,5 mm passt für alle unsere beachflags und flying banner.

Material: Gusseisen  
Bolzendurchmesser: 14,5 mm

Anzahl/ quantité	Preis/Stück Prix/pièce
1 – 9	15.50 CHF
10 – 49	14.50 CHF
50 – 99	13.00 CHF
100 – 199	11.25 CHF
200 – 499	10.00 CHF

Art.: FM-RI-01



## Support pour échafaudage

Ce support est conçu pour être fixé à un échafaudage. La pince est facile et sûre à installer. Cela permet aux commerçants et aux entreprises d'informer les chantiers de vos services. Le diamètre de l'axe est de 14,5 mm et convient à tous nos drapeaux et oriflammes.

Matière: Fonte  
Diamètre de l'axe: 14,5 mm



## Velohalterung

Diese leichte Halterung aus Aluminium ist für die Befestigung am Velo konzipiert. Sie wird mit einem Schnellspanner am Sattelrohr montiert.

Material: Aluminium  
Länge: 37 cm  
Bolzendurchmesser: 14,5 mm

Anzahl/ quantité	Preis/Stück Prix/pièce
1 – 9	21.25 CHF
10 – 49	19.75 CHF
50 – 99	18.00 CHF
100 – 199	15.75 CHF
200 – 499	14.00 CHF

Art.: FM-BIKE-01



## Support pour vélo

Ce support léger en aluminium est conçu pour être fixé au vélo.

Il est monté sur le tube de selle avec un serrage rapide.

Matière: Aluminium  
Longueur: 37 cm  
Diamètre de l'axe: 14,5 mm

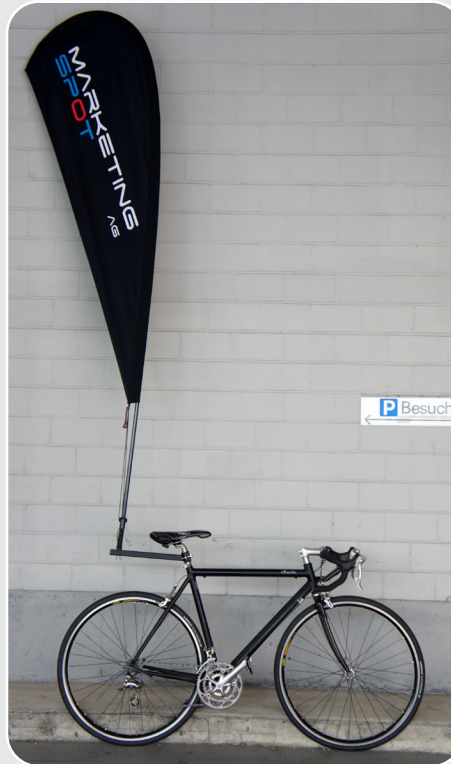

# Kordel-Leitsysteme / Systèmes de délimitation à corde

Art.: LS-01

Mit dem Kordel-Leitsystem kann ein Bereich abgegrenzt oder optisch hervorgehoben werden. Die Ständer sind silber- oder goldfarbig verfügbar. Die dazu passenden roten, schwarzen, weissen oder blauen Kordeln sind 150 cm lang. Die eleganten Kordeln werden zwischen die Leitsystem-Ständer gehängt.

Le système de délimitation est utilisé pour bloquer, dévier, contrôler ou pour limiter un espace.

Les potelets sont disponibles en doré ou en argenté.

Les cordes de longueur 150 cm sont insérées entre les potelets et disponibles en couleur noir, rouge, blanc ou bleu.

Anzahl/ quantité	Ständer Preis/Stück Potelet Prix/pièce	Kordel Preis/Stück Corde Prix/pièce
1 – 9	62.00 CHF	17.50 CHF
10 – 49	57.00 CHF	16.00 CHF
50 – 99	49.50 CHF	14.00 CHF

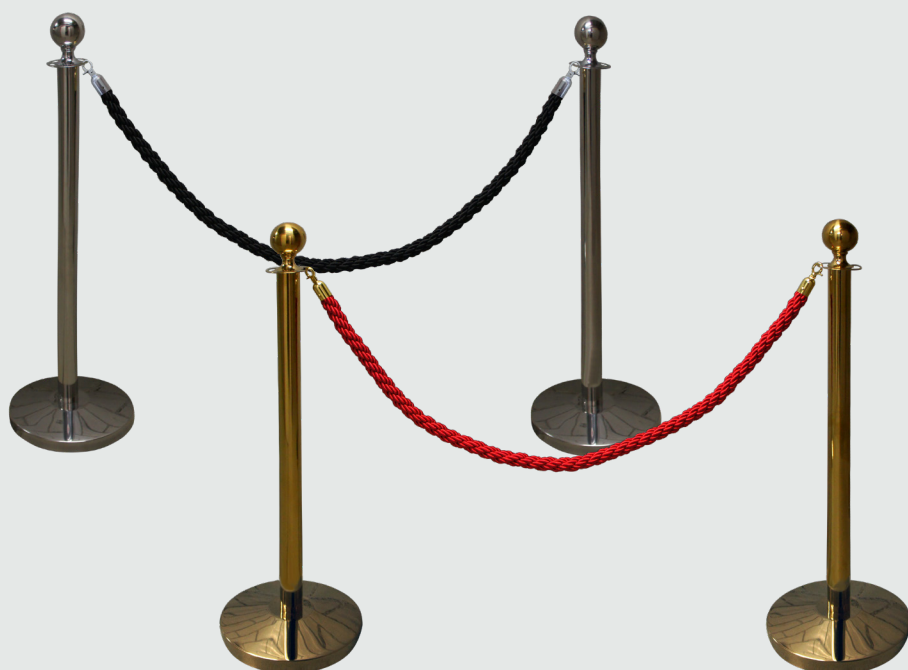

## Technische Daten:

Ständerfarbe: Gold, silbrig  
Ständerhöhe: 103 cm  
Sockelmasse: ø 32 cm  
Kordelfarbe: Rot, schwarz, weiss, blau  
Kordellänge: 150 cm  
Ständergewicht: 16 kg

## Caractéristiques techniques:

Couleur du potelet: Doré, argenté  
Hauteur du potelet: 103 cm  
Dimensions de la Base: ø 32 cm  
Couleur de la corde: Rouge, noir, blanc, bleu  
Longueur de la corde: 150 cm  
Poids du potelet: 16 kg



# Band Leitsysteme / Systèmes de délimitation à sangle

Art.: LS-02

Mit dem Band-Leitsystem kann ein Bereich abgegrenzt oder optisch hervorgehoben werden. Die Ständer sind schwarz- oder silbrig verfügbar und wahlweise mit rotem oder schwarzem Band bestückt. Das Band kann bis 180 cm Länge ausgezogen werden. Möchten Sie die Bänder bedrucken, auch in anderen Farben, nehmen Sie bitte mit uns Kontakt auf.

Le système de délimitation à sangle est utilisé pour bloquer, dévier, contrôler ou pour limiter un espace.

Les potelets sont disponibles en noir ou en argenté.

La sangle peut être tirée jusqu'à une longueur de 180 cm, disponible en couleur rouge ou noir.

Vous pouvez également personnaliser les sangles avec par exemple votre logo (veuillez prendre contact avec nous).

Anzahl/ quantité	Preis/Stück Prix/pièce
1 – 9	78.00 CHF
10 – 49	71.50 CHF
50 – 99	62.50 CHF

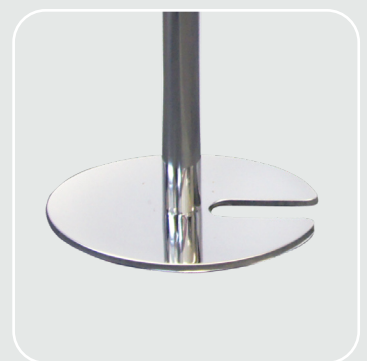

## Technische Daten:

Ständerfarbe:	Schwarz, silbrig
Ständerhöhe:	90 cm
Sockelmasse:	ø 35 cm
Bandfarbe:	Rot, schwarz
Bandlänge:	max. 180 cm
Ständergewicht:	8 kg

## Caractéristiques techniques:

Couleur du potelet:	Noir, argenté
Hauteur du potelet:	90 cm
Dimensions de la base:	ø 35 cm
Couleur de la sangle:	Rouge, noir
Longueur de la sangle:	max. 180 cm
Poids du potelet:	8 kg

Der stabile Transport- und Lagerwagen bietet Platz für 12 Personenleitsysteme.  
 Bestellbar ist der Wagen entweder leer oder mit Leitsystemen bestückt. Zur Auswahl stehen 12 gold- oder silberfarbige Pfosten mit 12 Kordeln oder 12 schwarze oder silberfarbige Band-Leitsysteme.  
 Bei den Kordeln stehen die Farben schwarz, rot, blau und weiss und bei den Bändern schwarz und rot zur Verfügung.

Le chariot de transport et de stockage stable offre un espace pour 12 potelets de guidage.  
 Le chariot peut être commandé vide ou équipé.  
 Vous pouvez choisir entre 12 potelets dorés ou argentés avec 12 cordes ou 12 potelets de guidage à bande noir ou argenté. Les couleurs noir, rouge, bleu et blanc sont disponibles pour les cordes et noir et rouge pour les bandes.

Transportwagen leer Preis/Stück Chariot vide prix/pièce	Version mit 12 Pfosten und 12 Kordeln Preis/Stück Version avec 12 poteaux et 12 cordes prix/pièce	Version mit 12 Bandpfosten Preis/Stück Version avec 12 poteaux à sangle prix/pièce
595.00 CHF	999.00 CHF	1495.00 CHF
Art.: LS-WAG-01	Art.: LS-WAG-KO	Art.: LS-WAG-BA

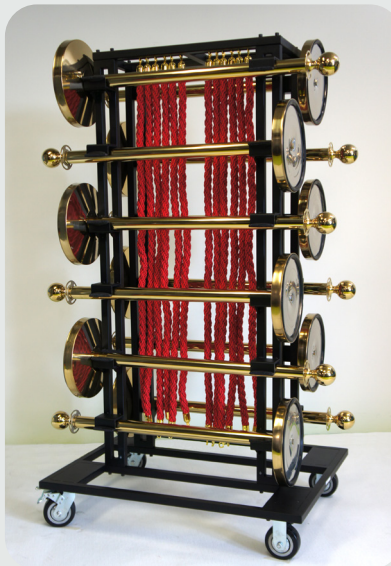
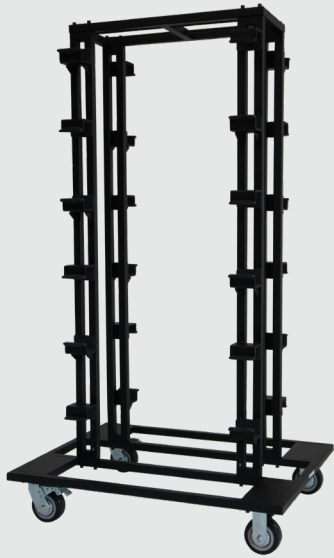

### Technische Daten:

Wagenmasse:	L104.2 x B78.5 x H180.4 cm
Pfostenfarbe:	Gold, silbrig, schwarz
Bandpfostenhöhe:	90 cm
Bandpfostensockel:	ø 32 cm
Bandlänge:	max. 180 cm
Kordelpfostenhöhe:	103 cm
Kordelpfostensockel:	ø 35 cm
Kordelfarbe:	Rot, schwarz, weiss, blau
Kordellänge:	150 cm

### Caractéristiques techniques:

Dimensions de chariot:	1104.2 x L78.5 x H180.4 cm
Couleur des potelets:	Doré, argenté, noir
Hauteur potelets à bande:	90 cm
Diamètre Base à bande:	ø 32 cm
Longueur bande:	max. 180 cm
Hauteur potelets à corde:	103 cm
Diamètre base à corde:	ø 35 cm
Couleur de corde:	Rouge, noir, blanc, bleu
Longueur corde:	150 cm

Komplettlösung "Roter Teppich" für Kundenevents, Tag der offenen  
Türe, Neueröffnungen oder Jubiläen.

Geben Sie Ihrem Anlass einen zusätzlichen VIP-Touch mit Leitsystemen (Kordel oder Band) und Teppichen in verschiedenen Farben.

Kauf oder Miete oder lassen Sie uns alles für Sie vorbereiten.

Pour vos événements ou vos journées portes ouvertes vous pouvez  
acheter ou louer les systèmes de guidage ainsi que le tapis.

Nous pouvons aussi vous faire toute la mise en place.

Demandez-nous un devis.



# Online Shop shop.marketingspot.ch

The screenshot shows the homepage of the Marketingspot online shop. At the top left, there is a navigation bar with the logo 'MARKETING SPOT.CH' and the tagline 'Werbedisplays & Messestände'. A search bar is located at the top center, with the text 'All Categories' and 'Gesamtes Shop durchsuchen...'. On the top right, there are links for 'ANMELDEN' and 'KONTAKT', along with a small image of a woman and contact information: 'Wir sind von Montag bis Freitag von 8h00-12h00 und von 13h-17h00, für Sie erreichbar 061 338 11 70, Email: info@marketingspot.ch'.

The main navigation bar is blue and contains the following items: 'KATEGORIEN', 'STARTSEITE', 'BANNER', 'FAHNEN (BEACHFLAGS)', 'MESSE / EVENT', 'PROSPEKTSTÄNDER - PLEXI', 'SET', 'INFOS', 'DRUCKSACHEN', 'NACHDRUCK', and a shopping cart icon with '0' items.

The left sidebar under 'KATEGORIEN' lists various product categories with icons: Roll-up, Banner, Fahnen (beachflags), Virenschutz, Messewände, Messetheken und Tische, Vitrinen, Messeteppich, Kundenstopper, Prospektständer - Plexi, and Werbetafeln.

The main content area features a large banner for 'Infoständer A4 höhenverstellbar' with the text 'ab Lager lieferbar'. The banner shows three different models of A4 infostands on stands. To the right of the banner, there are two smaller images: one for 'Messestandbau' showing a trade show booth and another for 'Mietmobiliar' showing office furniture like a desk and chairs.

At the bottom right of the page, there is a call to action: 'Haben Sie Fragen? Wir sind für Sie da.' with a blue button that says 'Wir sind Online'.

marketingspot ag | Showroom, Lager, Büro | Hagnastrasse 27 | CH-4132 Muttenz  
Tel.: 061 338 11 70 | Email.: info@marketingspot.ch | www.marketingspot.ch